

# GTG25 F085-727

Printed Matter No.9834 2796 00  
Publication Date 2021-12-10

Turbine Grinders

Valid from Serial No. B3820001

## Safety Information

GTG25-F085-727  
(8500 r/min)  
(8500 rpm)

8423252507



⚠ WARNING	
	<p>To reduce risk of injury, everyone using, installing, repairing, maintaining, changing accessories on, or working near this tool <b>MUST</b> read and understand these instructions before performing any such task.</p> <p><b>DO NOT DISCARD - GIVE TO USER</b></p>

**Atlas Copco**

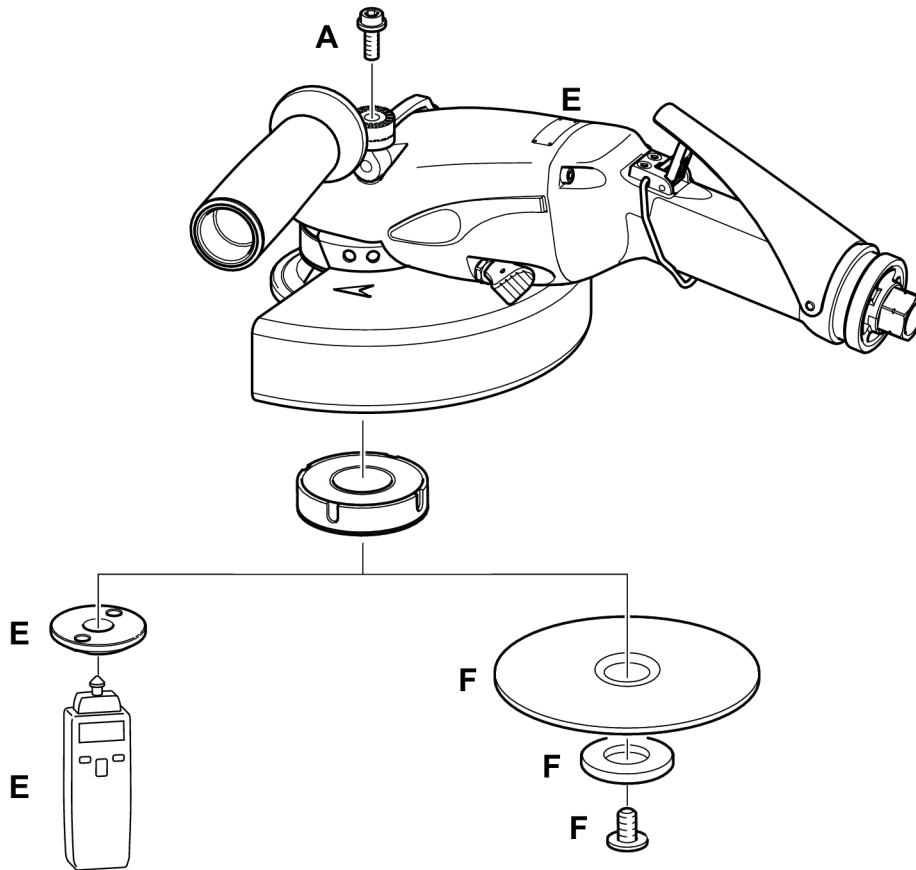

- A 17 Nm
- B L = 900 mm (35") (RUBAIR16)
- C 16 mm (5/8")
- D 6.3 bar (-90 psig)
- E 8500 r/min (rpm)
- F 20 Nm

## Table of Contents

EN	Safety Information.....	4
FR	Informations concernant la sécurité .....	9
DE	Sicherheitshinweise .....	15
ES	Información sobre seguridad.....	21
PT	Informação de Segurança .....	27
IT	Informazioni sulla sicurezza.....	33
NL	Veiligheidsinformatie .....	39
DA	Sikkerhedsoplysninger .....	45
NO	Sikkerhetsinformasjon.....	50
FI	Turvallisuustiedot.....	55
EL	Πληροφορίες για την ασφάλεια .....	61
SV	Säkerhetsinformation .....	67
RU	Информация по технике безопасности .....	72
PL	Informacje dotyczące bezpieczeństwa .....	79
SK	Bezpečnostné informácie .....	85
CS	Bezpečnostní informace .....	91
HU	Biztonsággal kapcsolatos tudnivalók .....	96
SL	Varnostne informacije .....	102
RO	Informații privind siguranța .....	108
TR	Güvenlik bilgileri .....	114
BG	Информация за безопасност.....	119
HR	Sigurnosne informacije .....	125
ET	Ohutus informatsioon.....	131
LT	Saugos informacija .....	136
LV	Drošības informācija .....	141
ZH	安全信息 .....	147
JA	安全情報.....	151
KO	안전 정보.....	157

## Technical Data

### Product data

Maximum working pressure	6.3 bar (90 psig)
Free speed	8500 r/min (8500 rpm)
Weight	2.4 kg (5.29 lb)

## Declarations

### EU DECLARATION OF CONFORMITY

We, **Atlas Copco Industrial Technique AB**, SE-105 23 STOCKHOLM SWEDEN, declare under our sole responsibility that the product (with name, type and serial number, see front page) is in conformity with the following Directive(s):

**2006/42/EC**

Harmonized standards applied:

**EN ISO 11148-8**

Authorities can request relevant technical information from: Product Compliance Manager, Atlas Copco Industrial Technique AB, SE-105 23 Stockholm Sweden

Stockholm, 1 December 2021

**Carl von Schantz, Managing Director**

Signature of issuer



### Noise and Vibration Declaration Statement

- Sound pressure level 78 dB(A), uncertainty 3 dB(A), in accordance with ISO15744.
- Sound power level <80 dB(A), uncertainty 3 dB(A), in accordance with ISO15744.
- Vibration total value 4.7 m/s<sup>2</sup>, uncertainty 2.2, in accordance with ISO28927-1.

These declared values were obtained by laboratory type testing in accordance with the stated standards and are suitable for comparison with the declared values of other tools tested in accordance with the same standards. These declared values are not adequate for use in risk assessments and values measured in individual work places may be higher. The actual exposure values and risk of harm experienced by an individual user are unique and depend upon the way the user works, the workpiece and the workstation design, as well upon the exposure time and the physical condition of the user.

We, **Atlas Copco Industrial Technique AB**, cannot be held liable for the consequences of using the declared values, instead of values reflecting the actual exposure, in an individual risk assessment in a work place situation over which we have no control.

This tool may cause hand-arm vibration syndrome if its use is not adequately managed. An EU guide to managing hand-arm vibration can be found by accessing <http://www.pneurop.eu/index.php> and selecting 'Tools' then 'Legislation'.

We recommend a programme of health surveillance to detect early symptoms which may relate to noise or vibration exposure, so that management procedures can be modified to help prevent future impairment.

- ⓘ If this equipment is intended for fixtured applications: The noise emission is given as a guide to the machine-builder. Noise and vibration emission data for the complete machine should be given in the instruction manual for the machine.

### Information regarding Article 33 in REACH

The European Regulation (EU) No. 1907/2006 on Registration, Evaluation, Authorization and restriction of Chemicals (REACH) defines among other things requirements related to communication in the supply chain. The information requirement applies also to products containing so called Substances of Very High Concern (the "Candidate List"). On 27 June 2018 lead metal (CAS nr 7439-92-1) was added to the Candidate List.

In accordance with the above this is to inform you that certain mechanical components in the product may contain lead metal. This is in compliance with current substance restriction legislation and based on legit exemptions in the RoHS Directive (2011/65/EU). Lead metal will not leak or mutate from the product during normal use and the concentration of lead metal in the complete product is well below the applicable threshold limit. Please consider local requirements on the disposal of lead at product end of life.

### Regional Requirements

#### ⚠ WARNING

This product can expose you to chemicals including lead, which is known to the State of California to cause cancer and birth defects or other reproductive harm. For more information go to [www.P65Warnings.ca.gov](http://www.P65Warnings.ca.gov)

### UK DECLARATION OF CONFORMITY

We, **Atlas Copco Industrial Technique AB**, SE-105 23 STOCKHOLM SWEDEN, declare under our sole responsibility that the product (with name, type and serial number, see front page) is in conformity with the following UK Regulation(s):

S.I. 2008/1597

Designated Standards applied:

EN ISO 11148-8

Authorities can request relevant technical information from: Product Compliance Manager, Atlas Copco Industrial Technique AB, SE-105 23 Stockholm Sweden

Stockholm, 1 December 2021



Carl von Schantz, Managing Director

Signature of issuer

#### Authorized Representative UK:

Atlas Copco Ltd

Swallowdale Lane

Hemel Hempstead, Hertfordshire HP2 7EA

## Safety

### **WARNING Risk of Property Damage or Severe Injury**

Ensure that you read, understand and follow all instructions before operating the tool. Failure to follow all the instructions may result in electric shock, fire, property damage and/or severe bodily injury.

- ▶ Read all Safety Information delivered together with the different parts of the system.
- ▶ Read all Product Instructions for installation, operation and maintenance of the different parts of the system.
- ▶ Read all locally legislated safety regulations regarding the system and parts thereof.
- ▶ Save all Safety Information and instructions for future reference.

### Statement of use

This product is designed for removing material using abrasives. No other use permitted. For professional use only.

### Operator's checklist

#### Before starting work

##### 1. Free speed check

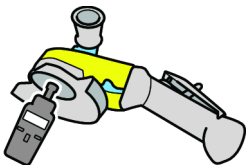

- The speed, measured at a pressure of 6.3 bars, must not be higher than the rated speed marked on the grinder.
- Remove the grinding wheel and the outer flange before doing the free speed check.
- Do free speed checks daily and especially after a long period of no use.
- Make sure that the speed marking on the tool is readable.
- Return the tool for repair when it is overspeeding.

##### 2. Wheel guard check

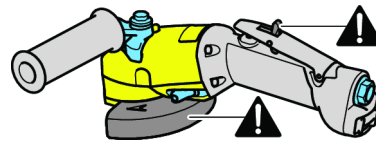

- Always use the recommended wheel guard and make sure that it is not damaged.
- Never use a grinder without the wheel guard.
- Put the wheel guard between yourself and the grinding wheel.
- Make sure that the trigger works correctly.
- Replace the trigger if it does not work correctly.
- Never remove the trigger or lock it with tape.

##### 3. Locking kit check

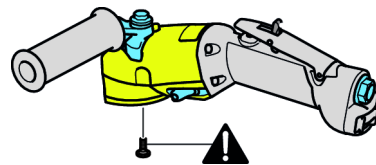

- Always use the locking kit if it is supplied with the tool.

##### 4. Maximum speed check

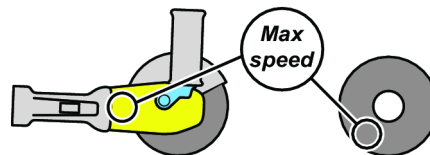

- Make sure that the stated maximum speed of the grinding wheel is higher than or equal to the speed marked on the grinder.

##### 5. Grinding wheel check



- Make sure that the grinding wheel is not cracked or damaged in any way.
- Make sure that the grinding wheel have the correct hole dimensions and is attached correctly on the spindle to prevent unbalanced vibrations.
- Remove and replace damaged grinding wheels immediately.
- Do not use dropped or damaged wheels, since they can cause serious injuries.

##### 6. Flange and wheel check

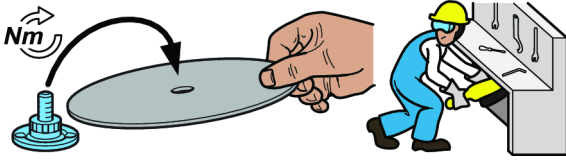

- Always disconnect the air supply when changing the flange or the wheel, or adjusting the tool.
- Make sure that the flange and wheel combinations correspond to national regulations.
- Make sure that the flange is clean and not damaged.
- Attach the flange with the recommended tightening torque.
- If a locking kit is used, attach it with the recommended tightening torque.
- Do a test-run of the grinder in a protected area after assembly of the wheel.
- Make sure that the grinder works correctly.

7. Personal protection equipment



Make sure the operators use:

- Eye protection, goggles or a visor.
- Ear protection
- Gloves
- Steel toe-capped shoes
- Protective clothing, such as a leather apron.
- A helmet (for heavier applications)
- Do not use loosely hanging clothing, hair or jewellery (risk of getting caught).

8. Working area



Make sure that the working area is kept free from other people so that no one can get injured.

- People nearby must wear hearing and eye protection.
- Make sure that the ventilation and dust extraction in the premises are sufficient.
- Make sure that it is a stand or a place available to put the tool safely.

- Work within a sealed-off area, with protective walls if possible. There is a risk that broken discs fly off.

**During work**

Stop using the grinder if abnormally loud noises and vibrations occur during use.

The grinder and its accessories must not be modified in any way.

**After the work is finished**

**⚠ WARNING The stopping time may be longer than 5 seconds.**

- ▶ Make sure that the tool is switched off and has come to a complete stop before it is laid down. The stopping time is dependent on the abrasive used.
- ▶ The stopping time is dependent on the abrasive used.

Put down the tool carefully, so that there is no risk that the tool start by itself.

**Maintenance**



Do not dismantle the tool.

The service must only be done by authorized workshops or qualified service technicians.

**Installation of vibrating tools**

We recommend using a minimum length of 300 mm (12") of flexible hose for compressed air between a vibrating tool and the quick-action coupling.

**Maintenance**

Do not dismantle the tool.

The service must only be done by authorized workshops or qualified service technicians.

**Maintenance and service instructions**

**The service must only be done by authorized workshops or qualified service technicians.**



**⚠ WARNING Polymer hazard**

The vanes in this product contain PTFE (a synthetic fluoropolymer). Due to wear, there might be PTFE particles inside the product. Heated PTFE can produce fumes which may cause polymer fume fever with flu-like symptoms, especially when smoking contaminated tobacco.

Health and Safety recommendations for PTFE must be followed when handling vanes and other components:

- ▶ Do not smoke when servicing this product
- ▶ PTFE-particles must not come in contact with open fire, glow or heat
- ▶ Motor components must be washed with cleaning fluid and not blown clear with an air line
- ▶ Wash your hands before starting any other activity

**General safety instructions**

To reduce risk of injury, everyone using, installing, repairing, maintaining, changing accessories on, or working near this tool must read and understand these instructions before performing any such task.

Our goal is to produce tools that help you work safely and efficiently. The most important safety device for this or any tool is YOU. Your care and good judgment are the best protection against injury. All possible hazards cannot be covered here, but we have tried to highlight some of the important ones.

- Only qualified and trained operators should install, adjust or use this power tool.
- This tool and its accessories must not be modified in any way.
- Do not use this tool if it has been damaged.
- If the rated speed, operating pressure or hazard warning signs on the tool cease to be legible or become detached, replace without delay.

**ⓘ For additional safety information consult:**

- Other documents and information packed with this tool.
- Your employer, union and / or trade association.
- "Safety Code for Portable Air Tools" (ANSI B186.1), available at the time of printing from Global Engineering Documents at <http://global.ihs.com/>, or call 1 800 854 7179. In case of difficulty in obtaining ANSI standards, contact ANSI via <http://www.ansi.org/>
- Further occupational health and safety information can be obtained from the following web sites:
  - <http://www.osha.gov> (USA)
  - <https://osha.europa.eu/> (Europe)

**Air supply and connection hazards**

- Air under pressure can cause severe injury.
- Always shut off air supply, drain hose of air pressure and disconnect tool from air supply when not in use, before changing accessories or when making repairs.

- Never direct air at yourself or anyone else.
- Whipping hoses can cause severe injury. Always check for damaged or loose hoses and fittings.
- Do not use quick disconnect couplings at tool. See instructions for correct set up.
- Whenever universal twist couplings are used, lock pins must be installed.
- Do not exceed maximum air pressure of 6.3 bar / 90 psig, or as stated on tool nameplate.

**Wheel guard usage**

- Always use the recommended wheel guard to reduce the risk of injury from broken grinding wheel parts.
- If a guard has withstood a wheel breakage do not continue to use it. It may be damaged.
- Position the guard between the grinding wheel and the operator.
- Use barriers to protect others from wheel fragments and grinding sparks.

**Entanglement hazards**

- Keep away from rotating drive spindle and abrasive. Rotation may continue for several seconds after the throttle has been released. Do not lay the tool down until rotation has stopped.
- Choking, scalping and / or lacerations can occur if loose clothing, gloves, jewellery, neck ware and hair are not kept away from tool and accessories.

**Projectile hazards**

- Failure of the accessory or abrasive, or of the workpiece, can generate high-velocity projectiles. Grinding sparks and even small projectiles can injure eyes and cause blindness.
- Always wear impact-resistant eye and face protection when involved with or near the operation, repair or maintenance of the tool or changing accessories on the tool.
- Be sure all others in the area are wearing impact-resistant eye and face protection.
- A grinding wheel that bursts can cause very serious injury or death.
- Daily measure the air grinder speed with a tachometer to make sure that it is not greater than the RPM marked on the grinding wheel.
- Never use a grinding wheel marked with a speed lower than the air grinder speed.
- Ensure that the abrasive is securely clamped to the grinder using the tools provided. Flanges must be free from burrs and cracks and have flat clamping surfaces. Spindles and spindle threads must not be damaged or worn.
- Ensure that the workpiece is securely fixed.

**Accessory hazards**

- Always shut off air supply, relieve hose of air pressure and disconnect tool from air supply when changing accessories.
- Use only recommended sizes and types of abrasives.

- Do not use chipped or cracked wheels, or wheels which may have been dropped.
- Correct grinding wheel mounting is necessary to prevent injury from broken wheels.
- Avoid mismatch between UNC and metric threads.
- Grinding wheels should be a free fit on the spindle to prevent stress at the hole. Do not use reducing bushes to fit large hole grinding wheels.
- Use only the flanges that come with the grinder for mounting the grinding wheel. Flat washers or other adapters may over stress the wheel. Always use heavy paper blotter discs between the flanges and the grinding wheel.
- If several flanges are supplied to fit different sizes and types of abrasive, always fit the correct flange(s) for the abrasive being used.
- When mounting cups, cones or plugs with threaded holes, the spindle end must not contact the bottom of the hole as it will stress the abrasive.
- Tighten the wheel on the spindle to prevent spin off when the air grinder is turned off.
- Before grinding, test grinding wheel by briefly running tool at full throttle. Be sure to use a barrier (such as under a heavy work table) to stop any possible broken wheel parts. Stop immediately if vibration is excessive.

**Operating hazards**

- Operators and maintenance personnel must be physically able to handle the bulk, weight and power of the tool.
- Hold the tool correctly: be ready to counteract normal or sudden movements – have both hands available.
- You can be cut or burned if you come into contact with the accessory, grinding sparks or the work surface. Avoid contact and wear protective equipment such as gloves, apron and helmet.
- Avoid wheel jamming when cutting-off. Support the workpiece on both sides of the cut line to prevent the wheel becoming trapped. If jamming occurs, release the throttle and ease the wheel free. Check the wheel is undamaged and properly secured before continuing.
- Never use cutting-off wheels for side grinding.
- Grinding sparks can ignite clothing and cause severe burns. Ensure sparks do not land on clothing. Wear fire-retardant clothing and have a bucket of water nearby.
- There is a risk of electrostatic discharge if used on plastic and other non-conductive materials.

**Repetitive motion hazards**

- When using a power tool to perform work-related activities, the operator might experience discomfort in the hands, arms, shoulders, neck, or other parts of the body.
- Adopt a comfortable posture whilst maintaining secure footing and avoiding awkward or off-balance postures. Changing posture during extended tasks can help avoid discomfort and fatigue.

- Do not ignore symptoms such as persistent or recurring discomfort, pain, throbbing, aching, tingling, numbness, burning sensation, or stiffness. Stop using the tool, tell your employer and consult a physician.

**Noise and Vibration hazards**

- High sound levels can cause permanent hearing loss and other problems such as tinnitus. Use hearing protection as recommended by your employer or occupational health and safety regulations.
- Exposure to vibration can cause disabling damage to the nerves and blood supply of the hands and arms. Wear warm clothing and keep your hands warm and dry. If numbness, tingling, pain or whitening of the skin occurs, stop using tool, tell your employer and consult a physician.
- Hold the tool in a light but safe grip because the risk from vibration is generally greater when the grip force is higher. Where possible support the weight of the tool with a balancer.
- To prevent unnecessary increases in noise and vibration levels:
- Operate and maintain the tool, and select, maintain and replace the accessories and consumables, in accordance with this instruction manual;
- Use damping materials to prevent workpieces from “ringing.”

**Workplace hazards**

- Slip/Trip/Fall is a major cause of serious injury or death. Be aware of excess hose left on the walking or work surface.
- Avoid inhaling dust or fumes or handling debris from the work process which can cause ill health (for example, cancer, birth defects, asthma and/or dermatitis). Use dust extraction and wear respiratory protective equipment when working with materials which produce airborne particles.
- Some dust created by power sanding, sawing, grinding, drilling and other construction activities contains chemicals known to the State of California to cause cancer and birth defects or other reproductive harm. Some examples of these chemicals are:
  - Lead from lead based paints
  - Crystalline silica bricks and cement and other masonry products
  - Arsenic and chromium from chemically-treated rubber

Your risk from these exposures varies, depending on how often you do this type of work. To reduce your exposure to these chemicals: work in a well ventilated area, and work with approved safety equipment, such as dust masks that are specially designed to filter out microscopic particles.

- Proceed with care in unfamiliar surroundings. Hidden hazards may exist, such as electricity or other utility lines.



- Potentially explosive atmospheres can be caused by dust and fumes resulting from sanding or grinding. Always use dust extraction or suppression systems which are suitable for the material being processed.
- This tool is not intended for use in potentially explosive atmospheres and is not insulated from coming into contact with electric power.

**DO NOT DISCARD – GIVE TO USER**

### Signs and stickers

The product is fitted with signs and stickers containing important information about personal safety and product maintenance. The signs and stickers shall always be easy to read. New signs and stickers can be ordered by using the spare parts list.



s011050

### Useful Information

#### Website

Information concerning our Products, Accessories, Spare Parts and Published Matters can be found on the Atlas Copco website.

Please visit: [www.atlascopco.com](http://www.atlascopco.com).

#### ServAid

ServAid is a portal that is continuously updated and contains Technical Information, such as:

- Regulatory and Safety Information
- Technical Data
- Installation, Operation and Service Instructions
- Spare Parts Lists
- Accessories
- Dimensional Drawings

Please visit: <https://servaid.atlascopco.com>.

For further Technical Information, please contact your local Atlas Copco representative.

### Product safety video for grinders

Learn more about safety features on Atlas Copco grinders and what measures the operator has to take for a safe operation. Click the link or scan the QR code below to view the video:

[https://www.youtube.com/watch?v=XK\\_dHwli8-Q](https://www.youtube.com/watch?v=XK_dHwli8-Q)



## Caractéristiques techniques

### Données produit

Pression de service maximum	6.3 bar (90 psig)
Vitesse à vide	8500 r/min (8500 rpm)
Poids	2.4 kg (5.29 lb)

## Déclarations

### DÉCLARATION DE CONFORMITÉ UE

Nous, **Atlas Copco Industrial Technique AB**, SE-105 23 STOCKHOLM SWEDEN, déclarons sous notre seule et entière responsabilité que le produit (dont le nom, le type et le numéro de série figurent en première page) est en conformité avec la ou les directives suivantes :  
**2006/42/EC**

Normes harmonisées appliquées :  
**EN ISO 11148-8**

Les autorités peuvent obtenir les informations techniques pertinentes en s'adressant à :  
Product Compliance Manager, Atlas Copco Industrial Technique AB, SE-105 23 Stockholm Sweden

Stockholm, 1 December 2021

**Carl von Schantz, Managing Director**

Signature du déclarant

### Déclaration relative au bruit et aux vibrations

- Niveau de pression acoustique 78 dB(A), incertitude 3 dB(A), en conformité avec ISO15744.
- Niveau de puissance acoustique <80 dB(A), incertitude 3 dB(A), en conformité avec ISO15744.
- Valeur totale des vibrations 4.7 m/s<sup>2</sup>, incertitude 2.2, en conformité avec ISO28927-1.

Les valeurs déclarées ont été obtenues lors d'essais de type réalisés en laboratoire, conformément aux standards établis et peuvent faire l'objet de comparaisons avec les valeurs déclarées d'autres outils testés selon les mêmes standards. Les valeurs déclarées ne peuvent être utilisées dans le cadre d'une estimation des risques et les valeurs relevées sur des postes de travail individuels peuvent s'avérer supérieures. Les valeurs d'exposition réelles et le risque de nuisance pour un utilisateur individuel sont uniques et dépendent de la manière dont l'utilisateur travaille, de la pièce usinée, de l'organisation du poste de travail en lui-même ; ils dépendent également de la durée d'exposition et de la condition physique de l'utilisateur.

Notre société, **Atlas Copco Industrial Technique AB**, ne peut en aucun cas être tenue responsable des conséquences de l'utilisation des valeurs déclarées à la place des valeurs reflétant l'exposition réelle dans l'évaluation des risques individuels dans un lieu de travail sur lequel nous n'avons aucun contrôle.

Cet outil peut causer un syndrome de vibrations main-bras s'il est mal utilisé. Un guide européen de gestion des vibrations main-bras est disponible sur le site <http://www.pneurop.eu/index.php> en sélectionnant « Tools » puis « Legislation ».

Nous recommandons la mise en place d'un programme de surveillance médicale afin de détecter les premiers symptômes qui pourraient être dus à une exposition aux vibrations ; les procédures de gestion pourraient alors être modifiées pour éviter une future déficience.

- i** Si ce matériel est destiné aux applications embarquées : Le niveau sonore est donné à titre indicatif à l'intention du constructeur de machines. Les données de niveau sonore et de vibrations pour la machine complète devront figurer dans le manuel d'utilisation de cette dernière.

### Informations concernant l'article 33 de REACH

Le règlement européen (UE) n° 1907/2006 sur l'enregistrement, l'évaluation et l'autorisation des substances chimiques, ainsi que les restrictions applicables à ces substances (REACH) définit entre autres les exigences relatives à la communication dans la chaîne d'approvisionnement. L'obligation d'information s'applique également aux produits contenant des substances dites extrêmement préoccupantes (la « Liste des substances candidates »). Le 27 juin 2018, le plomb (n° CAS 7439-92-1) a été ajouté à la Liste des substances candidates.

Conformément à ce qui précède, ceci est pour vous informer que certains composants mécaniques du produit peuvent contenir du plomb. Ceci est conforme à la législation en vigueur en matière de restriction des substances et se fonde sur les exemptions légales prévues par la directive RoHS (2011/65/UE). Le plomb ne fuira pas ou ne mutera pas du produit lors d'une utilisation normale et la concentration de plomb dans le produit complet est bien en dessous du seuil limite applicable. Veuillez tenir compte des exigences locales concernant l'élimination du plomb en fin de vie du produit.

### Spécificités régionales

#### **⚠** AVERTISSEMENT

Ce produit peut vous exposer à des produits chimiques comme le plomb qui est reconnu par l'État de Californie comme cancérigène et causant des malformations congénitales ou autres anomalies de la reproduction. Pour de plus amples informations, visitez

[www.P65Warnings.ca.gov](http://www.P65Warnings.ca.gov)

## Sécurité

### **⚠** AVERTISSEMENT Risque de dégâts matériels ou d'accidents graves

Veiller à lire, assimiler l'ensemble des instructions avant d'utiliser l'outil. Le non-respect de l'ensemble des instructions peut entraîner un choc électrique, un incendie, des dégâts matériels ou un accident corporel grave.

- ▶ Lisez toutes les consignes de sécurité fournies avec les différentes parties du système.
- ▶ Lisez toutes les notices d'installation, d'exploitation et de maintenance des différentes parties du système.
- ▶ Lisez l'ensemble de la réglementation locale concernant le système et les différentes parties qui le composent.
- ▶ Conservez l'ensemble des instructions et consignes pour pouvoir les consulter ultérieurement.

### Utilisation prévue

Ce produit est conçu pour effectuer un enlèvement de matière au moyen d'abrasifs. Aucune autre utilisation n'est autorisée. Pour utilisation professionnelle uniquement.

### Liste de contrôle de l'opérateur

#### Avant de commencer à travailler

1. Contrôle de la vitesse libre

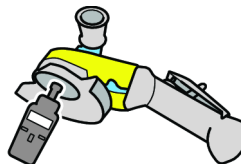

- La vitesse, mesurée à une pression de 6,3 bars, ne doit pas être supérieure à la vitesse nominale indiquée sur la meuleuse.
- Retirer la meule et la bride extérieure avant de procéder à la vérification de la vitesse à vide.
- Effectuer ces contrôles tous les jours et en particulier si l'outil n'a pas été utilisé récemment.
- Vérifier que l'indication de vitesse sur l'outil est lisible.
- En cas de survitesse, renvoyer l'outil pour le faire réparer.

2. Vérification du carter de protection

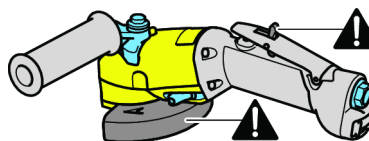

- Toujours utiliser le carter de protection recommandé et s'assurer qu'il n'est pas endommagé.
- Ne jamais utiliser une meuleuse sans carter de protection.

- Positionner le carter de protection entre soi et la meule.
- S'assurer que la gâchette fonctionne correctement.
- Remplacer la gâchette si elle ne fonctionne pas correctement.
- Ne jamais retirer la gâchette ou la fixer avec une bande collante.

### 3. Contrôle du kit de blocage

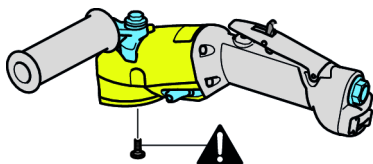

- Toujours utiliser le kit de blocage s'il est fourni avec l'outil.

### 4. Contrôle de la vitesse maximum

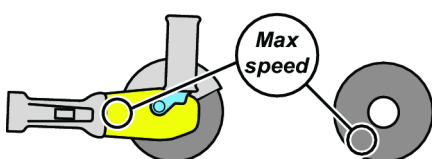

- S'assurer que la vitesse maximale indiquée pour la meule est supérieure ou égale à la vitesse mentionnée sur la meuleuse.

### 5. Vérification de la meule



- Vérifier que la meule n'est pas fissurée ou endommagée de quelque manière que ce soit.
- S'assurer que la meule a un alésage adapté aux dimensions voulues et est attachée correctement sur l'arbre pour éviter les vibrations dues à un balourd.
- Déposer et remplacer les meules endommagées immédiatement.
- Ne pas utiliser des meules qui sont tombées ou ont été endommagées : elles pourraient en effet causer de graves accidents.

### 6. Vérification de la bride et de la meule

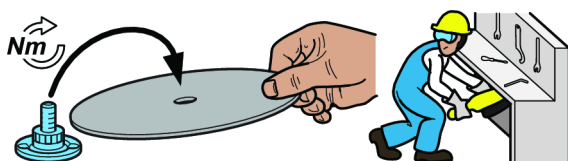

- Toujours débrancher l'alimentation en air lors du changement de bride ou de meule ou du réglage de l'outil.
- S'assurer que la combinaison bride-meule correspond à la réglementation nationale.
- S'assurer que la bride n'est pas fissurée ou endommagée.
- Monter la bride au couple de serrage recommandé.
- En cas d'utilisation d'un kit de blocage, attacher celui-ci au couple de serrage recommandé.
- Procéder à un contrôle du fonctionnement de la meuleuse dans un endroit protégé après avoir monté la meule.
- S'assurer que la meuleuse fonctionne correctement.

### 7. Équipement de protection individuelle



S'assurer que les opérateurs utilisent :

- des protections oculaires, lunettes de sécurité ou visière,
- des protection auditives,
- des gants,
- des chaussures à embout acier,
- des vêtements de protection, tablier en cuir par exemple,
- un casque (pour les applications les plus intensives).
- Éviter les vêtements amples et les cheveux ou bijoux qui pendent (risque de happement).

### 8. Zone de travail



S'assurer que personne d'autre n'entre dans la zone de travail de façon à éviter tout accident.

- Les personnes présentes à proximité doivent porter des protections auditives et oculaires.
- S'assurer que la ventilation et le dispositif d'extraction de poussière des locaux sont suffisants.
- S'assurer qu'il y a un support ou un lieu disponible pour poser l'outil en toute sécurité.

- Travailler dans une zone étanche, si possible avec des murs de protection. Il existe un risque d'éjection des meules cassées.

### Pendant le travail

Cesser d'utiliser la meuleuse si des bruits et des vibrations d'une intensité anormale se produisent en cours d'utilisation.

La meuleuse et ses accessoires ne doivent être modifiés en aucune manière.

### Lorsque le travail est terminé

#### **⚠ AVERTISSEMENT Le temps avant l'arrêt peut durer plus de 5 secondes.**

- ▶ S'assurer que l'outil est éteint et s'est entièrement arrêté avant de le poser. Le temps avant l'arrêt dépend de l'abrasif utilisé.
- ▶ Le temps avant l'arrêt dépend de l'abrasif utilisé.

Poser l'outil avec prudence de façon à ce qu'il n'y ait aucun risque de démarrage inopiné.

### Entretien



Ne pas démonter l'outil.

L'intervention d'entretien ne peut être effectuée que par un atelier agréé ou par un technicien d'entretien qualifié.

### Installation d'outils vibrants

Il est recommandé d'insérer une longueur minimale de 300 mm (12") de tuyau souple pour air comprimé entre un outil vibrant et le raccord rapide.

### Entretien

Ne pas démonter l'outil.

L'intervention d'entretien ne peut être effectuée que par un atelier agréé ou par un technicien d'entretien qualifié.

### Consignes de maintenance et d'entretien

L'intervention d'entretien ne peut être effectuée que par un atelier agréé ou par un technicien d'entretien qualifié.

#### **⚠ AVERTISSEMENT Risque lié aux polymères**

Les aubes de ce produit contiennent du PTFE (un fluoropolymère synthétique). L'usure peut entraîner la présence de particules de PTFE à l'intérieur du produit. Le PTFE chauffé peut produire de la fumée qui peut provoquer à son tour la fièvre des polymères dont les symptômes sont ceux de la grippe, et particulièrement lorsque le sujet fume du tabac contaminé.

Les recommandations de santé et sécurité concernant le PTFE doivent être suivies lorsque les vannes et d'autres composants sont manipulés :

- ▶ Ne pas fumer en procédant à l'entretien de ce produit.
- ▶ Les particules de PTFE ne doivent pas entrer en contact avec des flammes, un objet incandescent ou une source de chaleur.
- ▶ Les composants du moteur doivent être nettoyés avec un liquide de nettoyage et non pas avec une soufflette.
- ▶ Se laver les mains avant de commencer toute autre activité.

### Consignes générales de sécurité

Pour réduire le risque d'accidents corporels, quiconque utilise, installe, répare ou entretient cet outil, en change les accessoires ou travaille à proximité doit au préalable avoir lu et compris ces consignes.

Notre objectif est de fabriquer des outils qui vous permettent de travailler en toute sécurité et efficacité. Quel que soit l'outil, le dispositif de sécurité le plus important, c'est VOUS ! Votre attention et votre bon sens sont la meilleure protection contre les accidents. Il est impossible d'énumérer tous les dangers potentiels, mais nous avons essayé de rappeler les plus importants.

- L'installation, le réglage et l'utilisation de cet outil motorisé ne doivent être confiés qu'à des opérateurs qualifiés et formés.
- Ne modifiez en aucun cas l'outil ou ses accessoires.
- Ne pas utiliser cet outil s'il a subi des dégâts.
- Si les vignettes apposées sur l'outil pour indiquer la vitesse nominale, la pression de fonctionnement ou des mises en garde ne sont plus lisibles ou se décollent, les remplacer sans attendre.

**i** Pour plus d'informations concernant la sécurité, consulter :

- Les documents et notices d'informations fournis avec cet outil.
- Votre employeur, votre syndicat ou votre association professionnelle.
- Le document intitulé "Safety Code for portable Air Tools" (Code de sécurité pour les outils pneumatiques portables), ANSI B186.1 que vous pouvez vous procurer au moment de l'impression du présent document auprès de Global Engineering Documents à <http://global.his.com/> ou appelez le 1 800 854 7179. Si vous avez des problèmes à obtenir les normes ANSI, veuillez contacter ANSI à <http://www.ansi.org>.
- D'autres informations concernant l'hygiène et la sécurité au travail sont disponibles sur les sites suivants :
  - <http://www.osha.gov> (États-Unis)
  - <https://osha.europa.eu/> (Europe)

### Dangers liés à l'alimentation en air et aux branchements

- L'air sous pression peut provoquer de graves blessures.
- Toujours arrêter l'alimentation en air, évacuer l'air sous pression contenu dans les flexibles et débrancher l'outil du circuit d'alimentation en air lorsqu'il n'est pas utilisé, avant de changer d'accessoire ou avant d'effectuer des réparations.
- Ne jamais diriger le jet d'air vers soi ou vers quelqu'un d'autre.
- Le fouettement des tuyaux souples peut provoquer de graves blessures. Toujours vérifier que les tuyaux souples et les raccords ne sont ni endommagés ni desserrés.
- N'utilisez pas de raccord à débranchement rapide sur l'outil. Effectuer l'installation conformément aux instructions.
- Chaque fois que des raccords universels sont utilisés, il faut installer des goupilles de verrouillage.
- Ne pas dépasser la pression d'air maximale de 6,3 bar / 90 psi relatifs ou la pression indiquée sur la plaque signalétique de l'outil.

### Utilisation du capot de protection

- Toujours utiliser le carter de protection recommandé afin de réduire le risque de blessures dues à des morceaux de meules cassées.
- Si un carter a subi un bris de meule, ne plus l'utiliser. Il a peut-être été endommagé.
- Positionner le carter entre la meule et l'utilisateur.
- Utiliser des barrières pour protéger les autres des fragments de meule et des étincelles.

### Risques de happement

- Rester à distance de la broche d'entraînement tournante et de l'abrasif. La rotation peut continuer quelques secondes après que l'on a relâché la commande. Ne pas poser l'outil avant l'arrêt de la rotation.

- Il existe un risque d'étranglement, d'arrachement du cuir chevelu ou de lacérations si les vêtements amples, gants, bijoux, articles portés autour du cou et cheveux ne sont pas tenus à distance de l'outil et des accessoires.

### Risques de projections

- La rupture de l'accessoire ou de l'abrasif ou celle de la pièce usinée peuvent éjecter des projectiles à grande vitesse. Les étincelles de meulage et même de petits projectiles peuvent abîmer les yeux et provoquer une cécité.
- Portez toujours une protection des yeux et du visage résistante aux chocs pour travailler avec l'outil ou à proximité, pour les réparations ou l'entretien de l'outil ou pour changer des accessoires.
- Veillez à ce que toutes les personnes se trouvant à proximité portent une protection des yeux et du visage résistante aux chocs.
- Une meule qui se casse peut causer des blessures très graves voire mortelles.
- Mesurer chaque jour la vitesse de la meuleuse pneumatique avec un tachymètre pour s'assurer qu'elle n'est pas supérieure à la vitesse (tr/min) indiquée sur la meule.
- Ne jamais utiliser une meule sur laquelle la vitesse indiquée est inférieure à la vitesse de la meuleuse pneumatique.
- Veiller à fixer l'abrasif correctement sur la meuleuse à l'aide des outils fournis. Les flasques ne doivent présenter ni bavures ni fissures et doivent avoir des surfaces de serrage planes. Les broches et leurs filetages ne doivent pas être endommagés ni usés.
- S'assurer que la pièce à travailler est solidement fixée.

### Risques liés à la manipulation des accessoires

- Toujours couper l'alimentation en air, dépressuriser le flexible et débrancher l'outil de l'alimentation en air lors du changement d'accessoire.
- Utiliser uniquement des abrasifs de la taille et du type recommandés.
- Ne pas utiliser de meules ébréchées ou fêlées, ni des meules qui seraient tombées.
- La meule doit être correctement montée afin d'éviter les accidents provoqués par une meule cassée.
- Éviter de mélanger les pas UNC et métriques.
- Les meules doivent s'adapter parfaitement sur la broche, ceci afin d'éviter toute contrainte au niveau du trou. Ne pas utiliser de douille de réduction pour adapter des meules à grand trou.
- Utiliser uniquement les flasques livrés avec la meuleuse pour monter la meule. Les rondelles plates ou autres adaptateurs peuvent créer des contraintes excessives sur la meule. Toujours utiliser des disques de papier buvard épais entre les flasques et la meule.
- Si plusieurs flasques sont fournis pour monter différents types et différentes tailles d'abrasifs, toujours utiliser le flasque adapté à l'abrasif utilisé.
- Lors du montage de meules boisseaux, coniques ou cylindriques avec des trous filetés, l'extrémité de la broche ne doit pas toucher le fond du trou : ceci ferait subir des contraintes à l'abrasif.



- Serrer la meule sur la broche afin d'éviter qu'elle ne se détache lorsque la meuleuse pneumatique est arrêtée.
- Avant de meuler, contrôler la meule en utilisant l'outil à plein régime brièvement. Il est essentiel d'utiliser une barrière (par exemple sous une lourde table de travail) pour arrêter toute pièce de meule cassée. Arrêter immédiatement en cas de vibrations excessives.

### Risques pendant l'utilisation

- Les utilisateurs et le personnel d'entretien doivent être physiquement capable de manier l'outil qui peut être encombrant, lourd et puissant.
- Prise en main correcte de l'outil : se tenir prêt à contrecarrer des mouvements normaux ou brusques - garder les deux mains libres pour maîtriser l'outil.
- Vous risquez de vous couper ou de vous brûler en cas de contact avec l'accessoire, les étincelles de meulage ou la surface de travail. Évitez tout contact et portez un équipement de protection tel que des gants, un tablier et un casque.
- Éviter de coincer le disque pendant le tronçonnage. Soutenir la pièce à travailler des deux côtés de la ligne de tronçonnage afin d'éviter le blocage du disque. En cas de blocage, relâcher la commande et libérer le disque. Vérifier que le disque est intact et correctement fixé avant de continuer.
- Ne jamais utiliser des disques à tronçonner pour meuler latéralement.
- Les étincelles de meulage peuvent enflammer les vêtements et provoquer de graves brûlures. Veiller à ce que les étincelles n'atteignent pas les vêtements. Porter des vêtements ignifugés et garder un seau d'eau à proximité.
- Il existe un risque de décharge électrostatique si l'outil est utilisé sur du plastique et sur d'autres matériaux non-conducteurs.

### Dangers liés aux mouvements répétitifs

- Lorsqu'il utilise un outil motorisé pour effectuer un travail, l'opérateur peut ressentir un inconfort au niveau des mains, des bras, des épaules, du cou ou d'autres parties du corps.
- Adopter une posture confortable tout en gardant de bons appuis et en évitant les mauvaises positions ou les positions déséquilibrées. Changer de posture pendant la réalisation de tâches prolongées peut contribuer à éviter l'inconfort et la fatigue.
- Ne pas ignorer les symptômes tels qu'un inconfort persistant ou récurrent, des douleurs, élancements, maux divers, fourmillements, engourdissements, une sensation de brûlure ou une raideur. Cesser d'utiliser l'outil, avertir l'employeur et consulter un médecin.

### Dangers liés au bruit et aux vibrations

- Les niveaux sonores élevés peuvent provoquer une perte d'acuité auditive permanente ou d'autres problèmes tels que des acouphènes. Utiliser les protections auditives recommandées par l'employeur ou par la réglementation en matière d'hygiène et de sécurité au travail.
- L'exposition aux vibrations peut occasionner des lésions nerveuses handicapantes et empêcher le passage du sang aux mains et aux bras. Porter des vêtements chauds et

garder les mains au chaud et au sec. Si des sensations d'engourdissement, de fourmillement, des douleurs ou une décoloration de la peau apparaissent, cesser immédiatement d'utiliser l'outil, avertir l'employeur et consulter un médecin.

- Tenir l'outil d'une main légère mais sûre : le risque des vibrations est en effet généralement plus grand lorsque l'on exerce une force de préhension plus importante. Dans la mesure du possible, supporter le poids de l'outil avec un compensateur.
- Pour prévenir toute augmentation inutile du niveau sonore et des vibrations :
- exploiter et entretenir l'outil et procéder au choix, à l'entretien et au remplacement des accessoires et consommables conformément à la présente notice d'utilisation ;
- Utiliser des matériaux d'amortissement pour empêcher les pièces travaillées de « décrire des cercles ».

### Dangers liés au lieu de travail

- Les glissades, trébuchements ou chutes sont une cause majeure d'accidents corporels graves voire mortels. Penser à la surlongueur de flexible restant dans le passage ou dans l'aire de travail.
- Éviter d'inhaler les poussières ou vapeurs ou de manipuler les débris provenant des travaux qui peuvent provoquer des maladies (par exemple cancer, problèmes respiratoires, asthme ou dermatite). Utiliser des équipements d'extraction des poussières et porter des équipements de protection respiratoire pour travailler avec des matériaux qui produisent des particules en suspension.
- Certaines poussières créées par ponçage mécanisé, sciage, meulage, perçage et autres travaux de construction contiennent des substances chimiques qui sont reconnues comme pouvant provoquer des cancers, des anomalies congénitales et autres problèmes de reproduction. Parmi ces substances chimiques, on trouve :
  - le plomb provenant des peintures au plomb ;
  - la silice cristalline présente dans les briques, le ciment et autres matériaux de maçonnerie ;
  - l'arsenic et le chrome provenant des caoutchoucs traités chimiquement.

Le risque lié à l'exposition à ces substances varie en fonction de la fréquence à laquelle on effectue ce type de travaux. Pour réduire l'exposition à ces substances chimiques : travailler dans des endroits correctement ventilés et avec des équipements de sécurité homologués tels que des masques antipoussières spécialement conçus pour filtrer les particules microscopiques.

- Procéder avec précautions dans un environnement non familier. Des risques dissimulés peuvent exister, comme des lignes électriques ou autres canalisations.
- Les fumées et la poussière dégagées par le meulage ou le polissage peuvent créer une atmosphère potentiellement explosible. Toujours utiliser un système d'aspiration ou de suppression de la poussière compatible avec le matériau travaillé.



- Cet outil n'est pas destiné à une utilisation dans des atmosphères potentiellement explosibles et n'est pas isolé contre le contact avec le courant électrique.

**NE PAS JETER – REMETTRE À L'UTILISATEUR**

## Signes et étiquettes

Des vignettes et autocollants contenant des informations importantes pour la sécurité des personnes et l'entretien du matériel sont apposés sur le produit. Les vignettes et autocollants doivent toujours être faciles à lire. On pourra commander de nouvelles vignettes et de nouveaux autocollants à l'aide de la nomenclature des pièces de rechange.



s011050

## Informations utiles

### Site web

Des informations à propos de nos Produits, Accessoires, Pièces de rechange et Documentation sont disponibles sur le site Web de Atlas Copco.

Veuillez consulter : [www.atlascopco.com](http://www.atlascopco.com).

### ServAid

ServAid est un portail qui est constamment mis à jour et qui contient des Information techniques, comme :

- Informations réglementaires et sur la sécurité
- Caractéristiques techniques
- Instructions d'installation, d'utilisation et d'entretien
- Nomenclatures de pièces détachées
- Accessoires
- Plans cotés

Veuillez consulter : <https://servaid.atlascopco.com>.

Pour plus d'Informations techniques, veuillez contacter votre représentant local Atlas Copco.

### Vidéo de sécurité des produits pour les meuleuses

Learn more about safety features on Atlas Copco grinders and what measures the operator has to take for a safe operation. Click the link or scan the QR code below to view the video:

[https://www.youtube.com/watch?v=XK\\_dHwli8-Q](https://www.youtube.com/watch?v=XK_dHwli8-Q)



## Technische Daten

### Produktdaten

Maximaler Betriebsdruck	6.3 bar (<meta-ref type="dynamic" name="AC.ITBA.RPD.se.atlascopco.Max_working_pressure_psi_decimal">-</meta-ref>90 psig)
Leerlaufdrehzahl	8500 r/min (rpm)
Gewicht	kg (5.29 lb)

## Erklärungen

### EU-KONFORMITÄTSERKLÄRUNG

Wir, Atlas Copco Industrial Technique AB, SE-105 23 STOCKHOLM SWEDEN, erklären hiermit in alleiniger Verantwortung, dass dieses Produkt (mit Bezeichnung, Typ und Seriennummer laut Deckblatt) die Anforderungen der folgenden Richtlinie(n) erfüllt:

**2006/42/EC**

Angewandte harmonisierte Normen:

**EN ISO 11148-8**

Behörden können relevante technische Informationen anfordern von:

Product Compliance Manager, Atlas Copco Industrial Technique AB, SE-105 23 Stockholm Sweden

Stockholm, 1 December 2021

**Carl von Schantz, Managing Director**

Unterschrift des Ausstellers

### Statement zur Geräusch & Vibrations-Deklaration

- Schalldruckpegel 78 dB(A) , Unsicherheit 3 dB(A) gemäß ISO15744.
- Schallleistungspegel <80 dB(A) , Unsicherheit 3 dB(A) gemäß ISO15744.
- Vibrationsgesamtwert 4.7 m/s<sup>2</sup>, Unsicherheit 2.2 gemäß ISO28927-1.

Diese angegebenen Werte wurden während eines Laborversuchs gemäß der vorgegebenen Normen durchgeführt und sind zum Vergleich mit angegebenen Werten anderer Werkzeuge geeignet, welche gemäß derselben Normen geprüft wurden. Diese angegebenen Werte reichen für eine Verwendung in der Risikobewertung nicht aus, wobei Werte gemessen an den verschiedenen Arbeitsplätzen höher liegen können. Die tatsächlichen Expositionswerte und das Gefährdungsrisiko, welchen die einzelne Bedienperson ausgesetzt ist, sind einmalig und hängen von der Arbeitsweise

der Bedienperson, dem Werkstück und der Auslegung des Arbeitsplatzes ab, sowie von der Expositionsdauer und der physischen Verfassung der Bedienperson.

Wir, **Atlas Copco Industrial Technique AB**, können nicht für Folgen, die sich aus der Verwendung der von uns angegebenen Werte statt der realen Belastungswerte für die Risikoeinschätzung einer Arbeitsplatzsituation ergeben, haftbar gemacht werden, da wir auf diese keinen Einfluss haben.

Dieses Werkzeug kann bei nicht angemessener Verwendung ein Hand-Arm-Vibrationssyndrom verursachen. Einen EU-Leitfaden, der sich mit Hand-Arm-Vibration befasst, finden Sie unter <http://www.pneurop.eu/index.php> und durch Auswahl von „Werkzeuge“ und „Gesetzgebung“.

Wir empfehlen ein Programm zur Gesundheitsüberwachung, durch welches frühe Symptome erkannt werden können, welche auf die Vibrationsexposition zurückgeführt werden könnten, so dass die Abläufe der Maßnahmen daraufhin so geändert werden können, dass zukünftige Beeinträchtigungen vermieden werden.

- i** Wenn dieses Gerät für Einbauanwendungen vorgesehen ist:  
Angaben zur Geräuschemission dienen als Richtwert für den Gerätebauer. Für das komplette Gerät geltende Geräusch- und Vibrationsemissionsdaten sollten in der zum Gerät gehörenden Bedienungsanleitung aufgeführt werden.

### Informationen zu Artikel 33 in REACH

Die Verordnung (EG) Nr. 1907/2006 des Europäischen Parlaments und des Rates zur Registrierung, Bewertung, Zulassung und Beschränkung chemischer Stoffe (REACH) definiert unter anderem Anforderungen an die Kommunikation innerhalb der Lieferkette. Die Informationspflicht gilt auch für Produkte, die sogenannte besonders besorgniserregende Stoffe enthalten (die „Kandidatenliste“). Am 27. Juni 2018 wurde Blei (CAS Nr. 7439-92-1) in die Kandidatenliste aufgenommen.

Gemäß den oben genannten Verordnungen und Hinweise informieren wir Sie hiermit darüber, dass bestimmte mechanische Komponenten des Produkts Blei enthalten können. Dies steht im Einklang mit den geltenden Rechtsvorschriften für Stoffbeschränkungen und basiert auf legalen Ausnahmen in der RoHS-Richtlinie (2011/65/EU). Bei normalem Gebrauch treten aus dem Produkt kein Blei oder Bleiderivate aus und die Bleikonzentration liegt weit unterhalb des geltenden Grenzwerts. Beachten Sie am Ende der Produktlebensdauer die vor Ort geltenden Bestimmungen zur Entsorgung von Blei.

### Regionale Anforderungen

#### **!** WARNUNG

Dieses Produkt kann Sie Chemikalien, einschließlich Blei, aussetzen, was nach Kenntnis des Bundesstaats Kalifornien zu Krebserkrankungen und Geburtsfehlern oder sonstigen Schäden am Fortpflanzungssystem führen kann. Weitere Informationen finden Sie unter [www.P65Warnings.ca.gov](http://www.P65Warnings.ca.gov)

## Sicherheit

### **!** WARNUNG Gefahr von Sachschäden oder schweren Verletzungen

Stellen Sie vor Einsatz des Werkzeugs sicher, dass Sie alle Anleitungen lesen, verstehen und befolgen. Nichtbeachtung der Anweisungen kann zu Stromschlag, Brand, Sachschäden und/oder schweren Körperverletzungen führen.

- ▶ Lesen Sie alle Sicherheitsinformationen, die zusammen mit den unterschiedlichen Systembestandteilen mitgeliefert wurden.
- ▶ Lesen Sie alle Produkthanweisungen für die Installation, den Betrieb und die Wartung der unterschiedlichen Systembestandteile.
- ▶ Lesen Sie alle vor Ort geltenden Sicherheitsbestimmungen hinsichtlich des Systems und seiner Bestandteile.
- ▶ Bewahren Sie alle Sicherheitsinformationen und Anweisungen zur künftigen Verwendung auf.

### Nutzungserklärung

Dieses Produkt ist zur Materialentfernung unter Verwendung von Schleifkörpern vorgesehen. Sonstige Anwendungen sind unzulässig. Nur zum Gebrauch durch ausgebildete Fachkräfte.

### Checkliste für den Bediener

#### Vor Beginn der Arbeit

1. Prüfen der Leerlaufdrehzahl

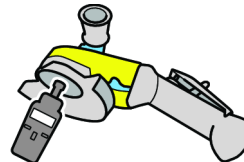

- Die bei einem Druck von 6,3 bar gemessene Drehzahl darf die am Schleifgerät angegebene Nenn-drehzahl nicht übersteigen.
- Vor Prüfung der Leerlaufdrehzahl Schleifscheibe und äußeren Flansch entfernen.
- Prüfungen der Leerlaufdrehzahl täglich und insbesondere nach längerer Nichtverwendung ausführen.
- Darauf achten, dass die Drehzahlangabe auf dem Werkzeug lesbar ist.
- Bei Überdrehzahl das Werkzeug reparieren lassen.

2. Prüfung der Schutzhaube

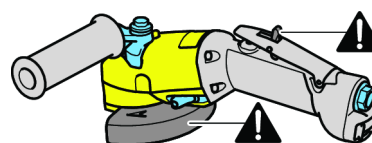

- Immer die empfohlene Schutzhaube verwenden und sicherstellen, dass sie unbeschädigt ist.

- Das Schleifgerät keinesfalls ohne Schutzhaube verwenden.
- Die Schutzhaube zwischen Ihnen und der Schleifscheibe positionieren.
- Sicherstellen, dass der Auslöser korrekt funktioniert.
- Den Auslöser austauschen, wenn er nicht ordnungsgemäß funktioniert.
- Niemals den Auslöser entfernen oder mit Klebeband fixieren.

### 3. Prüfung des Verriegelungssatzes

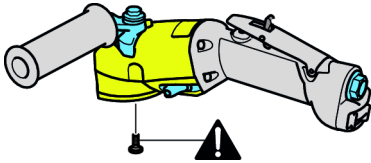

- Verwenden Sie immer den Verriegelungssatz, wenn dieser dem Werkzeug beiliegt.

### 4. Prüfen der maximalen Drehzahl

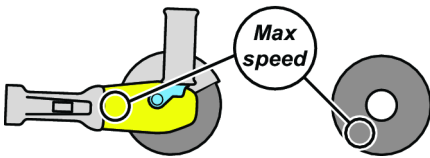

- Sicherstellen, dass die angegebene maximale Drehzahl der Schleifscheibe mindestens der am Schleifgerät angegebenen Drehzahl entspricht.

### 5. Prüfung der Schleifscheibe



- Darauf achten, dass die Schleifscheibe weder Risse oder Sprünge noch sonstige Beschädigungen aufweist.
- Sicherstellen, dass die Schleifscheibe über die richtigen Bohrungsdurchmesser verfügt und korrekt auf der Spindel befestigt werden, damit keine Vibrationen durch Unwucht auftreten.
- Beschädigte Schleifscheiben sofort entfernen und ersetzen.
- Fallengelassene oder beschädigte Scheiben nicht verwenden, da sie schwere Verletzungen verursachen können.

### 6. Prüfung von Flansch und Scheibe

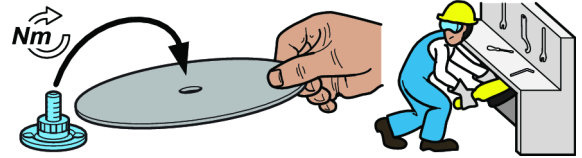

- Beim Flansch- oder Scheibenwechsel bzw. beim Einstellen des Werkzeugs stets die Druckluftversorgung trennen.
- Sicherstellen, dass die Flansch- und Scheibenkombinationen den jeweiligen Landesvorschriften entsprechen.
- Sicherstellen, dass der Flansch sauber und unbeschädigt ist.
- Den Flansch mit dem empfohlenen Drehmoment anbringen.
- Bei Verwendung eines Verriegelungssatzes diesen mit dem empfohlenen Drehmoment anbringen.
- Nach Montage der Scheibe an einem geschützten Ort einen Probelauf des Schleifgerätes durchführen.
- Sicherstellen, dass das Schleifgerät korrekt funktioniert.

### 7. Persönliche Schutzausrüstung



Bediener müssen Folgendes tragen:

- Augenschutz, Schutzbrille oder Gesichtsschutz
- Gehörschutz
- Schutzhandschuhe
- Arbeitsschuhe mit Stahlkappe
- Schutzkleidung, wie beispielsweise eine Leder-schürze
- Schutzhelm (für Anwendungen mit größerer Last)
- Keine weite Kleidung, offenes langes Haar oder Schmuck tragen (sie können sich in beweglichen Teilen verfangen).

### 8. Arbeitsbereich



Sicherstellen, dass sich in Ihrem Arbeitsbereich keine anderen Personen befinden, damit niemand einem Verletzungsrisiko ausgesetzt wird.

- Personen, die sich in der Nähe aufhalten, müssen einen Gehör- und Augenschutz tragen.
- Sicherstellen, dass die Belüftung und Staubabsaugung am Standort ausreichend sind.
- Sicherstellen, dass ein sicherer Aufbewahrungsort für Werkzeuge vorhanden ist.
- Stets in einem abgesperrten Bereich arbeiten, falls möglich mit Schutzwänden. Es besteht das Risiko eines Wegfliegens von gebrochenen Scheiben.

### Während der Arbeit

Stellen Sie die Verwendung des Schleifgeräts ein, falls während des Gebrauchs ungewöhnlich laute Geräusche und Vibrationen auftreten.

Schleifgerät und Zubehör dürfen auf keinerlei Weise modifiziert werden.

### Nach abgeschlossener Arbeit

**⚠️ WARNUNG Die Zeit bis zum Stillstand beträgt eventuell länger als 5 Sekunden.**

- ▶ Stellen Sie sicher, dass das Werkzeug ausgeschaltet und zum vollständigen Stillstand gekommen ist, bevor es abgelegt wird. Die Zeit bis zum Stillstand hängt vom verwendeten Schleifkörper ab.
- ▶ Die Zeit bis zum Stillstand hängt vom verwendeten Schleifkörper ab.

Das Werkzeug vorsichtig ablegen, um das Risiko zu vermeiden, dass das Werkzeug von selbst startet.

### Wartung



Das Werkzeug darf nicht zerlegt werden.

Diese Arbeit darf nur von einer autorisierten Werkstatt oder von qualifizierten Wartungstechnikern durchgeführt werden.

### Installation von Vibrationswerkzeugen

Es wird empfohlen, zwischen einem Vibrationswerkzeug und der Schnellkupplung einen flexiblen Druckluftschlauch mit einer Länge von mindestens 300 mm (12") einzusetzen.

### Wartung

Das Werkzeug darf nicht zerlegt werden.

Diese Arbeit darf nur von einer autorisierten Werkstatt oder von qualifizierten Wartungstechnikern durchgeführt werden.

### Wartungs- und Serviceanleitungen

**Diese Arbeit darf nur von einer autorisierten Werkstatt oder von qualifizierten Wartungstechnikern durchgeführt werden.**

### ⚠️ WARNUNG Gefahren in Zusammenhang mit Polymeren

Die in diesem Produkt eingesetzten Schieber enthalten PTFE (ein synthetisches Fluorpolymer). Verschleißbedingt können sich PTFE-Partikel im Inneren des Produkts befinden. Erhitztes PTFE kann Dämpfe abgeben, die Polymerfieber mit grippeähnlichen Symptomen hervorrufen. Das Risiko ist insbesondere in Verbindung mit dem Rauch von kontaminiertem Tabak erhöht.

Beim Umgang mit Schiebern und anderen Bauteilen sind die Empfehlungen zu Gesundheitsschutz und Sicherheit im Zusammenhang mit PTFE einzuhalten:

- ▶ Während der Vornahme von Servicearbeiten an diesem Produkt nicht rauchen
- ▶ PTFE-Partikel dürfen nicht mit offenem Feuer, Glut oder Hitze in Kontakt geraten
- ▶ Die Motorbauteile dürfen nicht mit Druckluft sauber geblasen werden, sondern sind mit Reinigungsflüssigkeit zu reinigen
- ▶ Vor anderen Tätigkeiten die Hände waschen.

### Allgemeine Sicherheitshinweise

Um die Gefahr einer Verletzung so gering wie möglich zu halten, haben Personen, die dieses Werkzeug gebrauchen, installieren, reparieren, warten, Zubehör austauschen oder sich in der Nähe des Werkzeugs aufhalten, die folgenden Anweisungen zu beachten.

Es ist unser Anliegen, Werkzeuge herzustellen, die Sie bei der Arbeit sicher und wirksam unterstützen. Der Hauptverantwortliche für Ihre Sicherheit sind SIE. Sorgfalt und Umsicht sind der beste Schutz vor Verletzungen. Diese Sicherheitshinweise enthalten einige der wichtigsten Gefahrenquellen; sie können jedoch nicht alle möglichen Gefahren abdecken.

- Dieses Elektrowerkzeug sollte nur von entsprechend geschulten Personen installiert, eingerichtet und verwendet werden.
- Werkzeug und Zubehör dürfen in keinem Fall modifiziert werden.
- Dieses Werkzeug bei einer Beschädigung nicht verwenden.
- Wenn auf dem Werkzeug befindliche Schilder zu Nenndrehzahl und Betriebsdruck oder Gefahrenwarnschilder unleserlich werden oder sich ablösen, diese sofort ersetzen.



**(i) Für zusätzliche Sicherheitshinweise folgende Unterlagen/Instanzen zu Rate ziehen:**

- Weitere Unterlagen und Informationen, die dem Werkzeug beiliegen.
- Arbeitgeber, Gewerkschaft und/oder Fachverband.
- "Safety Code for portable Air Tools" (ANSI B186.1), bei Drucklegung erhältlich von Global Engineering Documents unter <http://global.ihs.com/> oder telefonisch unter +1-800-854-7179. ANSINormen können auch direkt von ANSI unter <http://www.ansi.org/> angefordert werden.
- Ergänzende Hinweise zu Arbeitsschutz und Sicherheit am Arbeitsplatz auf folgenden Webseiten:
  - <http://www.osha.gov> (USA)
  - <https://osha.europa.eu/> (Europa)

**Gefahren im Zusammenhang mit Luftversorgung und -anschlüssen**

- Druckluft kann schwere Verletzungen verursachen.
- Schließen Sie stets die Luftzufuhr, lassen Sie die Druckluft aus dem Schlauch entweichen und trennen Sie das Werkzeug von der Luftzufuhr, wenn das Werkzeug nicht in Gebrauch ist und bevor Sie Zubehör austauschen oder Reparaturen ausführen.
- Richten Sie die Druckluft nie auf sich oder andere.
- Lose, unter Druck stehende Schläuche können schwere Verletzungen verursachen. Überprüfen Sie das Werkzeug stets auf beschädigte oder lose Schläuche und Anschlussstücke.
- Verwenden Sie bei diesem Werkzeug keine schnell lösenden Kupplungen. Beachten Sie die Anweisungen für die ordnungsgemäße Einrichtung.
- Bei Verwendung von Universal-Drehkupplungen müssen Sperrrasten montiert werden.
- Beachten Sie die Höchstgrenze für den Luftdruck von 6,3 bar (90 psig) bzw. die auf dem Typenschild des Werkzeugs angegebene Höchstgrenze.

**Verwendung der Schutzhaube**

- Benutzen Sie immer den empfohlenen Schleifscheibenschutz, um die Gefahr einer Verletzung durch abspringende Schleifscheibenteile zu reduzieren.
- Benutzen Sie einen Schleifscheibenschutz, der einen Schleifscheibenbruch überstanden hat, nicht weiter. Er könnte beschädigt sein.
- Bringen Sie die Schutzvorrichtung zwischen der Schleifscheibe und der Bedienungsperson an.
- Sehen Sie Barrieren vor, um andere Personen vor abspringenden Schleifscheibenfragmenten und Schleiffunken zu schützen.

**Gefahren durch Verfangen**

- Halten Sie immer ausreichend Abstand von der umlaufenden Antriebsspindel und der Schleifscheibe. Die Drehbewegung wird nach dem Loslassen des Schalters eventuell noch mehrere Sekunden fortgesetzt. Legen Sie das Werkzeug erst dann ab, wenn die Drehbewegung zum Stillstand gekommen ist.

- Halten Sie weite Kleidung, Handschuhe, Schmuck, Krawatten, Halstücher und Haare vom Werkzeug und Zubehör fern. Eine Verwicklung kann zur Strangulierung, Skalpierung und/oder zu Schnittwunden führen.

**Gefahren im Zusammenhang mit katapultierten Bauteilen**

- Fehlfunktionen der Zubehörteile, des Schleifkörpers oder des Werkstücks können dazu führen, dass diese zu Hochgeschwindigkeitsgeschossen werden. Schleiffunken und selbst kleine Absplitterungen können Augenverletzungen und Erblindung hervorrufen.
- Tragen Sie stets schlagfeste Schutzbrillen und Gesichtsschutz, wenn Sie mit dem Werkzeug arbeiten, es warten oder reparieren, Zubehör austauschen oder sich in der Nähe der Arbeiten am oder mit dem Werkzeug aufhalten.
- Achten Sie darauf, dass andere, die sich in der Nähe des Werkzeugs aufhalten, schlagfeste Schutzbrillen und Gesichtsschutz tragen.
- Eine berstende Schleifscheibe kann zu ernsthaften oder sogar tödlichen Verletzungen führen.
- Messen Sie deshalb täglich die Drehzahl des Druckluftschleifers mit einem Drehzahlmesser, um sicherzustellen, dass der auf der Schleifscheibe angegebene Höchstwert nicht überschritten wird.
- Benutzen Sie niemals eine Schleifscheibe, auf der eine niedrigere Drehzahl angegeben ist als die des Druckluftschleifers.
- Stellen Sie sicher, dass der Schleifkörper sicher am Schleifgerät eingespannt ist. Hierzu die bereitgestellten Werkzeuge verwenden. Die Flansche müssen grat- und rissfrei sein und ebene Spannflächen aufweisen. Spindeln und Spindelgewinde dürfen nicht beschädigt oder abgenutzt sein.
- Stellen Sie sicher, dass das Werkstück sicher fixiert ist.

**Gefahren im Umgang mit dem Zubehör**

- Stellen Sie immer die Druckluftzufuhr ab, lassen Sie den Druck im Schlauch ab und trennen Sie das Werkzeug von der Druckluftleitung, bevor Sie irgendwelches Zubehör austauschen.
- Verwenden Sie nur die empfohlenen Größen und Arten von Schleifmitteln.
- Benutzen Sie keine angeschlagenen oder gesprungenen Schleifscheiben und auch keine Schleifscheiben, die fallen gelassen wurden.
- Achten Sie darauf, dass die Schleifscheibe korrekt angebracht wird, um Verletzungen durch Scheibenbruch zu vermeiden.
- Vermeiden Sie unpassende Kombinationen von UNC-Gewinden und metrischen Gewinden.
- Schleifscheiben sollten eine Feinpassung auf der Spindel haben, um eine übermäßige Belastung an der Bohrung zu vermeiden. Verwenden Sie auf keinen Fall Reduzierhülsen, um Schleifscheiben mit großen Bohrungen zu montieren.

- Benutzen Sie zum Befestigen der Schleifscheibe nur die mit der Schleifmaschine mitgelieferten Flansche. Flache Unterlegscheiben oder andere Aufnahmen können zu einer übermäßigen Belastung der Schleifscheibe führen. Bringen Sie immer dicke Papierzwischenringe zwischen den Flanschen und der Schleifscheibe an.
- Wenn mehrere Flansche für verschiedene Schleifkörpergrößen und -typen geliefert werden, stets den/die für den verwendeten Schleifkörper korrekte(n) Flansch(e) anbringen.
- Bei der Montage von konischen Scheiben, Topf- oder Aufsatzscheiben mit Gewindebohrungen darf das Spindelende nicht die Unterseite der Bohrung berühren, da ansonsten der Schleifkörper einer Belastung ausgesetzt wird.
- Ziehen Sie die Scheibenbefestigung gut an, damit sie sich beim Abstellen des Werkzeugs nicht abdreht.
- Testen Sie die Schleifmaschine vor dem Benutzen, indem Sie sie kurz mit maximaler Drehzahl laufen lassen. Achten Sie hierbei darauf, dass Sie sich durch eine Barriere schützen (zum Beispiel, indem Sie die Maschine unter eine schwere Werkbank halten), um Verletzungen durch eventuell abspringende Scheibenteile zu vermeiden. Stellen Sie die Maschine sofort ab, wenn sie übermäßig vibriert.

#### Gefahren während des Betriebs

- Bedien- und Wartungspersonal muss in der körperlichen Verfassung sein, um mit Größe, Gewicht und Leistung des Werkzeugs zu Rande zu kommen.
- Das Werkzeug ordnungsgemäß halten: Stets bereit bleiben, um normale oder plötzliche Bewegungen aufzufangen zu können – beide Hände verfügbar verhalten.
- Vermeiden Sie das Berühren von Zubehörteilen, Schleiffunken oder Arbeitsflächen, damit Sie sich nicht schneiden oder verbrennen. Vermeiden Sie jeglichen Kontakt und tragen Sie Schutzkleidung wie Handschuhe, Schurz und Schutzhelm.
- Vermeiden Sie beim Abstechen ein Verklemmen der Scheibe. Stützen Sie das Werkstück zu beiden Seiten der Schnittlinie ab, um ein Festfressen der Scheibe zu verhindern. Sollte dies dennoch geschehen, schalten Sie die Maschine aus und befreien Sie die Scheibe vorsichtig. Kontrollieren Sie, dass die Scheibe nicht beschädigt und gut befestigt ist, bevor Sie die Arbeit mit der Schleifmaschine fortsetzen.
- Benutzen Sie niemals Trennscheiben zum Kantenschleifen.
- Schleiffunken können Kleidung zum Brennen bringen und schwere Verbrennungen verursachen. Sicherstellen, dass keine Funken auf die Kleidung gelangen. Kleidung aus flammhemmendem Material tragen und einen Eimer Wasser griffbereit halten.
- Bei Verwendung auf Kunststoff oder anderen nicht leitenden Materialien besteht die Gefahr einer elektrostatischen Entladung.

#### Gefahren im Zusammenhang mit sich wiederholenden Bewegungen

- Im Beruf kann die Verwendung eines Elektrowerkzeugs nach längerer Zeit zu Unbehagen an Händen, Armen, Schultern, Nacken oder anderen Körperteilen führen.
- Nehmen Sie eine bequeme Stellung ein, achten Sie gleichzeitig auf einen sicheren Stand und vermeiden Sie eine schlechte oder schiefe Körperhaltung. Bei längeren Arbeiten können Unbehagen und Ermüdung sich dadurch vermeiden lassen, dass immer wieder die Körperhaltung gewechselt wird.
- Ignorieren Sie keine Symptome wie anhaltendes oder wiederkehrendes Unbehagen, Schmerzen, Pochen, Kribbeln, Gefühllosigkeit, ein brennendes Gefühl, Gelenksteifigkeit oder sonstige Beschwerden. In dem Fall die Verwendung des Werkzeugs einstellen, Ihren Arbeitgeber benachrichtigen und einen Arzt aufsuchen.

#### Lärm- und Schwingungsgefährdung

- Hohe Geräuschpegel können zu dauerhaftem Gehörverlust und anderen Problemen wie Ohrensausen führen. Verwenden Sie Gehörschutz, wie von Ihrem Arbeitgeber oder von den Arbeitsschutzvorschriften empfohlen.
- Vibrationsbelastungen können zu Nervenschäden führen und die Durchblutung von Händen und Armen beeinträchtigen. Warme Kleidung tragen und die Hände stets warm und trocken halten. Sollten Sie Gefühllosigkeit, Kribbeln, Schmerzen oder weiße Flecken an Ihrer Haut bemerken, arbeiten Sie nicht mehr mit diesem Werkzeug, benachrichtigen Sie Ihren Arbeitgeber und wenden Sie sich an einen Arzt.
- Halten Sie das Werkzeug leicht aber sicher, da die mit Vibrationen verbundenen Risiken im Allgemeinen bei höherer Greifkraft größer sind. Stützen Sie, wenn möglich, das Werkzeug mit einem Schwingungsdämpfer ab.
- So verhindern Sie unnötige Anstiege des Lärm- und Vibrationspegels:
- Nehmen Sie Betrieb und Wartung des Werkzeugs sowie Auswahl, Wartung und Ersatz der Zubehörteile und Verbrauchsmaterialien gemäß dieser Bedienungsanleitung vor.
- Verwenden Sie Dämpfungsmaterialien, um die Werkstücke vor "Klingelgeräuschen" zu schützen.

#### Gefahren am Arbeitsplatz

- Ausrutschen, Stolpern und Stürze gehören zu den häufigsten Verletzungs- oder Todesursachen. Stellen Sie sicher, dass weder auf dem Boden noch auf der Arbeitsfläche Schläuche herumliegen, die nicht gebraucht werden.
- Vermeiden Sie das Einatmen von Staub, Rauch oder Schmutz vom Arbeitsprozess, die Krankheiten verursachen können (z. B. Krebs, Geburtsfehler, Asthma und/oder Dermatitis). Verwenden bei der Arbeit mit Materialien, die Schwebstaub erzeugen, eine Staubabsauganlage und Atemschutz.
- Bestimmte Stäube, die beim Schmirgeln, Sägen, Schleifen, Bohren und bei anderen Herstellungs- und Bautätigkeiten entstehen, enthalten Chemikalien, die



nach dem Informationsstand des US-Bundesstaates Kalifornien Krebs sowie embryonale Missbildungen oder sonstige Störungen der Fortpflanzungsorgane hervorrufen. Unter anderem sind folgende Chemikalien schädlich:

- Blei aus bleihaltigen Farben und Lacken
- Kristalliner Silikastein, Zement und sonstige Baustoffe
- Arsen und Chrom aus chemisch behandeltem Gummi.

Das Ausmaß Ihrer Gefährdung hängt u. a. von der Häufigkeit ab, mit der Sie diesen Stoffen ausgesetzt sind. So schützen Sie sich bestmöglich gegen solche Chemikalien: Achten Sie auf eine ausreichende Belüftung des Arbeitsbereichs und arbeiten Sie mit der angebrachten Sicherheitsausrüstung wie Staubschutzmasken mit speziellen Mikropartikelfiltern.

- Arbeiten Sie in unbekanntem Umgebungen besonders vorsichtig. Auf verborgene Gefahrenquellen wie elektrische oder sonstige Versorgungsleitungen achten.
- Bei Schleif- und Schmirgelarbeiten können Staub und Dämpfe entstehen, die explosionsgefährdete Bereiche verursachen können. Verwenden Sie immer Systeme zur Staubabsaugung oder -unterdrückung, die für das bearbeitete Material geeignet sind.
- Dieses Werkzeug ist nicht zur Verwendung in potenziell explosiven Umgebungen geeignet und ist nicht elektrisch isoliert.

**NICHT WEGWERFEN – AN BENUTZER WEITERLEITEN**

### Schilder und Aufkleber

Am Produkt befinden sich Schilder und Aufkleber, die wichtige Angaben zur Personensicherheit und Produktwartung enthalten. Die Schilder und Aufkleber müssen immer gut lesbar sein. Neue Schilder und Aufkleber können mithilfe der Ersatzteilliste bestellt werden.



s011050

### Nützliche Informationen

#### Website

Informationen zu unseren Produkten, Zubehör, Ersatzteilen und Veröffentlichungen finden Sie auf der Internetseite von Atlas Copco.

Besuchen Sie: [www.atlascopco.com](http://www.atlascopco.com).

#### ServAid

ServAid ist ein Portal, das ständig aktualisiert wird und technische Informationen bietet, wie z.B.:

- Behörden- und Sicherheitsinformationen
- Technische Daten

- Installations-, Betriebs- und Wartungsanweisungen
- Ersatzteillisten
- Zubehör
- Maßzeichnungen

Besuchen Sie: <https://servaid.atlascopco.com>.

Weitere technische Informationen erhalten Sie bei Ihrem Atlas Copco-Vertreter vor Ort.

### Video Produktsicherheit für Schleifmaschinen

Learn more about safety features on Atlas Copco grinders and what measures the operator has to take for a safe operation. Click the link or scan the QR code below to view the video:

[https://www.youtube.com/watch?v=XK\\_dHwli8-Q](https://www.youtube.com/watch?v=XK_dHwli8-Q)



### Datos técnicos

#### Datos de producto

Presión máxima de trabajo	6.3 bar (90 psig)
Velocidad en vacío	8500 r/min (8500 rpm)
Peso	2.4 kg (5.29 lb)

### Declaraciones

#### DECLARACIÓN DE CONFORMIDAD DE LA UE

Nosotros, **Atlas Copco Industrial Technique AB**, SE-105 23 STOCKHOLM SWEDEN, declaramos bajo nuestra única responsabilidad que el producto (con nombre, tipo y número de serie indicados en la primera página) es conforme a las siguientes Directivas:

**2006/42/EC**

Estándares armonizados aplicados:

**EN ISO 11148-8**

Las autoridades pueden solicitar la correspondiente información técnica a:

Product Compliance Manager, Atlas Copco Industrial Technique AB, SE-105 23 Stockholm Sweden

Stockholm, 1 December 2021

**Carl von Schantz, Managing Director**

Firma del emisor



### Declaración sobre ruido y vibraciones

- Nivel de presión acústica 78 dB(A), incertidumbre 3 dB(A), de conformidad con ISO15744.
- Nivel de presión acústica <80 dB(A), incertidumbre 3 dB(A), de conformidad con ISO15744.
- Valor total de vibración 4.7 m/s<sup>2</sup>, incertidumbre 2.2, de conformidad con ISO28927-1.

Los valores declarados han sido obtenidos en ensayos de laboratorio realizados según la normativa indicada y pueden utilizarse para compararlos con los valores declarados para otras herramientas que hayan sido ensayadas siguiendo la misma normativa. Los valores declarados no se pueden utilizar para evaluación de riesgos y los valores obtenidos en cada lugar de trabajo podrían alcanzar cifras superiores. Los valores reales de exposición y de riesgo de daños para cada individuo dependen del sistema de trabajo del usuario, del diseño del puesto de trabajo y de la pieza, y también del tiempo de exposición y del estado físico del usuario.

Nosotros, **Atlas Copco Industrial Technique AB**, no tendremos responsabilidad alguna por las consecuencias del uso de los valores declarados en lugar de unos valores que reflejen la exposición real, en una evaluación de riesgos individuales en una situación de trabajo sobre la que no tenemos control alguno.

Esta herramienta puede causar síndrome de vibración si su uso no se administra de forma adecuada. Puede encontrar una guía de la UE sobre cómo manejar la vibración mano-brazo accediendo a <http://www.pneurop.eu/index.php> y seleccionando "Tools" (Herramientas) y "Legislation" (Legislación).

Se recomienda mantener un programa de control sanitario de detección precoz de los síntomas relacionados con la exposición a vibraciones, con objeto de modificar los procedimientos de gestión y así evitar posibles discapacidades.

**i** Este equipo está diseñado para aplicaciones de montaje de sujeción:

La emisión de ruido se indica a modo de guía para el fabricante de la máquina. Los datos de emisiones de ruido y vibraciones de toda la máquina deberán incluirse en el manual de instrucciones de esta.

### Información relacionada con el Artículo 33 en REACH

El Reglamento europeo (UE) n.º 1907/2006 relativo al registro, evaluación, autorización y restricción de las sustancias y preparados químicos (REACH) define, entre otras cosas, los requisitos relacionados con la comunicación en la cadena de suministro. El requisito de información también es aplicable a los productos que contengan las llamadas Sustancias muy preocupantes (la «Lista de candidatos»). El 27 de junio de 2018 se añadió el plomo (CAS n.º 7439-92-1) a la Lista de candidatos.

De acuerdo con lo mencionado anteriormente, el objetivo del presente documento es informarle de que determinados componentes mecánicos en el producto pueden contener plomo. El presente documento es de conformidad con la legislación sobre restricción de sustancias actual y se basa en las exenciones legítimas en la Directiva RoHS (2011/65/UE). No se producirán fugas de plomo ni mutará a partir del producto durante el uso normal y la concentración de plomo en el producto completo se encuentra bastante por debajo del límite umbral aceptable. Tenga en cuenta los requisitos locales sobre el desecho del plomo al final de la vida útil del producto.

### Requisitos regionales

#### **⚠** ADVERTENCIA

Este producto le puede exponer sustancias químicas, como plomo, considerado por el Estado de California como causante de cáncer y de malformaciones congénitas u otros daños reproductivos. Para más información visite [www.P65Warnings.ca.gov](http://www.P65Warnings.ca.gov)

### Seguridad

#### **⚠** ADVERTENCIA Riesgo de daños a la propiedad y de lesiones graves

Asegúrese de leer, entender y seguir todas las instrucciones antes de utilizar la herramienta. Si no se siguen todas las instrucciones, pueden producirse descargas eléctricas, incendios, daños a la propiedad y/o lesiones personales graves.

- ▶ Lea toda la información de seguridad suministrada con las diferentes partes del sistema.
- ▶ Lea todas las instrucciones del producto para la instalación, el uso y el mantenimiento de las diferentes partes del sistema.
- ▶ Lea todas las normas sobre seguridad legisladas de forma local relacionadas con el sistema y las partes del mismo.
- ▶ Guarde todas las instrucciones y la información de seguridad para futuras consultas.

### Declaración de uso

Este producto ha sido diseñado para eliminar material sin abrasivos. No se permite ningún otro uso. Sólo para uso profesional.

### Lista de comprobación del operario

#### Antes de comenzar el trabajo

1. Comprobación de velocidad en vacío

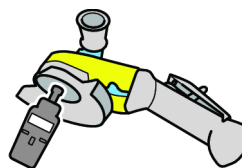

- La velocidad, medida a una presión de 6,3 bares, no debe ser superior a la velocidad nominal indicada en la amoladora.
- Antes de realizar la comprobación de la velocidad en vacío, desmonte la rueda de amolar y la brida exterior.
- Realice comprobaciones de velocidad diariamente, en especial después de largos periodos sin utilizarlo.
- Asegúrese de que la velocidad marcada en la herramienta permanece legible.
- Devuelva la máquina para su reparación en caso de exceso de velocidad.

## 2. Comprobación del protector de muela

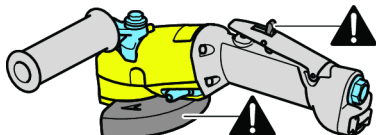

- Utilice siempre el protector de muela recomendado y asegúrese de que no esté dañado.
- No utilice nunca la amoladora sin el protector de muela.
- Coloque el protector de muela entre usted y la rueda de amolar.
- Asegúrese de que el gatillo funciona correctamente.
- Sustituya el gatillo si no funciona correctamente.
- No retire el gatillo ni lo bloquee con cinta.

## 3. Comprobación del kit de bloqueo

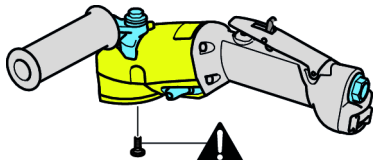

- Utilice siempre el kit de bloqueo si se suministra con la herramienta.

## 4. Comprobación de la velocidad máxima

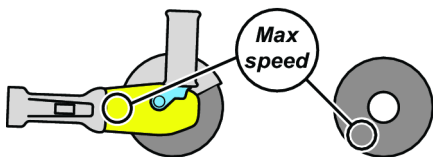

- Asegúrese de que la velocidad máxima indicada de la rueda de amolar es igual o superior a la velocidad indicada en la amoladora.

## 5. Comprobación de la muela de amolar



- Asegúrese de que la rueda de amolar no está rota ni dañada de ninguna otra forma.
- Asegúrese de que la rueda de amolar tiene las dimensiones del orificio correctas y de que se acopla adecuadamente en el eje para evitar vibraciones desequilibradas.
- Retire y sustituya las ruedas de amolar dañadas de forma inmediata.
- No utilice ruedas que se hayan caído o dañado, ya que pueden causar lesiones de consideración.

## 6. Comprobación de brida y muela

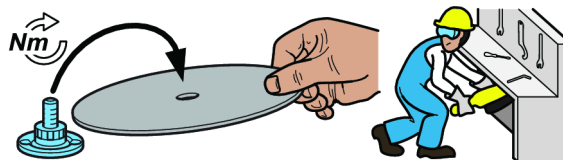

- Desconecte siempre el suministro de aire cuando cambie la brida o la rueda o cuando ajuste la herramienta.
- Asegúrese de que las combinaciones entre la brida y la rueda se corresponden con la normativa nacional.
- Asegúrese de que la brida está limpia y no está dañada.
- Sujete la brida al par de apriete recomendado.
- Si se usa un kit de bloqueo, móntelo con el par de apriete recomendado.
- Después de montar la muela, pruebe la amoladora en una zona protegida.
- Asegúrese de que la amoladora funciona correctamente.

## 7. Equipo de protección personal



Asegúrese de que los operarios utilizan:

- Protección ocular, gafas de protección o un visor.

- Protección auditiva
- Guantes
- Calzado con puntera de acero
- Ropa de protección, como delantales de cuero.
- Casco (para aplicaciones más peligrosas)
- Evite que las prendas, el pelo o las joyas permanezcan sueltas (riesgo de atrapamiento).

8. Área de trabajo



Asegúrese de que no haya otras personas en el área de trabajo, de forma que nadie pueda resultar herido.

- Las personas cercanas deben utilizar protección ocular y auditiva.
- Asegúrese de que la ventilación y la extracción de polvo de las instalaciones sean suficientes.
- Asegúrese de que existe un soporte o un lugar disponible para colocar la herramienta de forma segura.
- Trabaje en una zona cerrada, con paredes de protección si es posible. Existe el riesgo de que salgan volando los discos rotos.

**Durante el trabajo**

Detenga el uso de la amoladora si, durante el uso, se producen vibraciones y ruidos elevados anómalos.

No se debe modificar ningún aspecto de la amoladora ni de sus accesorios.

**Cuando ha finalizado el trabajo**

**⚠ ADVERTENCIA El tiempo de parada puede ser superior a 5 segundos.**

- ▶ Antes de dejar la herramienta, asegúrese de que está apagada y totalmente detenida. El tiempo de parada depende del abrasivo utilizado.
- ▶ El tiempo de parada depende del abrasivo utilizado.

Deje la herramienta con cuidado para evitar el riesgo de que se ponga en funcionamiento por sí misma.

**Mantenimiento**



No desmonte la herramienta.

La revisión solo debe realizarla un taller autorizado o un técnico de servicio cualificado.

**Instalación sobre herramientas que vibran**

Se recomienda insertar un tubo flexible para aire comprimido con una longitud mínima de 300 mm (12") entre la herramienta que vibra y el acoplamiento de acción rápida.

**Mantenimiento**

No desmonte la herramienta.

La revisión solo debe realizarla un taller autorizado o un técnico de servicio cualificado.

**Instrucciones de mantenimiento y servicio**

La revisión solo debe realizarla un taller autorizado o un técnico de servicio cualificado.

**⚠ ADVERTENCIA Riesgo por la presencia de polímeros**

Las aletas de este producto contienen PTFE (un fluoropolímero sintético). Es posible que haya presencia de partículas de PTFE en el interior del producto debido al desgaste. Al calentar el PTFE se puede producir un humo que provoca la fiebre por vapores de polímeros, cuyos síntomas son similares a los de la gripe, especialmente si se fuma tabaco contaminado.

Al manipular las aletas y el resto de componentes deben seguirse las recomendaciones de seguridad y salud referentes a PTFE.

- ▶ No fume al realizar cualquier tipo de servicio en este producto.
- ▶ Las partículas de PTFE no deben entrar en contacto con fuego, partículas incandescentes ni fuentes de calor
- ▶ Los componentes del motor deben lavarse con un fluido de limpieza y no debe utilizarse ninguna línea de aire para secarlos
- ▶ Lávese las manos antes de comenzar a realizar cualquier otra actividad

**Instrucciones generales de seguridad**

Con el fin de reducir el riesgo de lesión, toda persona que utilice, instale, repare, mantenga, cambie accesorios o trabaje cerca de esta herramienta debe leer y comprender estas instrucciones antes de llevar a cabo cualquiera de las tareas antes mencionadas.

Nuestro objetivo es producir herramientas que le ayuden a trabajar de un modo eficaz y seguro. El factor de seguridad más importante para esta o cualquier herramienta es USTED, porque su cuidado y prudencia son la mejor protección contra las lesiones. Es imposible cubrir aquí todos los riesgos, pero hemos intentado resaltar algunos de los más importantes.

- Solamente operarios cualificados y plenamente formados deben instalar, ajustar o utilizar esta herramienta eléctrica.
- No se debe modificar ningún aspecto de esta herramienta ni de sus accesorios.
- No utilice esta herramienta si está dañada.



- Si las señales de velocidad nominal, presión operativa o de advertencia de peligro situadas en la herramienta dejan de ser legibles o se desprenden, sustitúyalas sin demora.

**i Si desea obtener información adicional sobre seguridad, consulte:**

- La documentación e información que acompaña a la máquina.
- La empresa, sindicato y/o asociación comercial.
- “Normas de seguridad para herramientas neumáticas portátiles” (ANSI B186.1), que se puede obtener dirigiéndose a Global Engineering Documents, en <http://global.his.com/> (disponible cuando se imprimió este documento), o bien llamando al teléfono 1 800 854 7179. En su defecto, para obtener una copia de las normas ANSI, contactar a ANSI en <http://www.ansi.org/>
- Asimismo, podrá encontrar más información sobre seguridad y salud de los trabajadores en los siguientes sitios web:
  - <http://www.osha.gov> (EE. UU.)
  - <https://osha.europa.eu/> (Europa)

**Peligro en el suministro de aire y las conexiones**

- El aire a presión puede causar lesiones graves.
- Siempre antes de realizar reparaciones o cambiar accesorios, apague el suministro de aire, vacíe la manguera de presión de aire y desconecte la herramienta del suministro de aire cuando no esté en uso.
- Nunca apunte la salida de aire hacia usted o hacia ninguna otra persona.
- Las mangueras de conexión pueden causar lesiones graves. Siempre debe comprobar las mangueras y los ajustes dañados o sueltos.
- No utilice en la herramientas acoplamiento de desconexión rápida. Consulte las instrucciones para realizar una instalación adecuada.
- Siempre que se utilicen acoplamiento universales de espirales, deberán instalarse pasadores de bloqueo.
- La presión de aire no puede exceder un máximo de 6,3 bar / 90 psi o según se especifique en la placa de identificación de la herramienta.

**Uso del protector de muela**

- Para reducir el riesgo de las lesiones que puedan causar secciones rotas de la rueda de amolar, siempre se debe utilizar el protector recomendado para la rueda.
- Deje de utilizar el protector si ha soportado una rotura de muela. Es posible que esté dañado.
- Coloque el protector entre la rueda y el operario.
- Utilice barreras para proteger a los demás de cualquier fragmento de la rueda y de las chispas que se desprenden durante el trabajo de amolar.

**Riesgos de atrapamiento**

- No se acerque al eje giratorio ni al material abrasivo. Es posible que sigan girando después de haberse soltado el regulador. No ponga la herramienta sobre superficie alguna sin que antes se haya dejado de girar.
- Pueden producirse estrangulamientos, pérdidas de cabello y/o laceraciones si no se mantienen la ropa, las joyas, los colgantes y el pelo alejados de la herramienta y de los accesorios.

**Riesgos de emisión de proyectiles**

- Los fallos en el accesorio o en el abrasivo o los de la pieza de trabajo pueden generar proyectiles a gran velocidad. Las chispas que se desprenden durante el trabajo de amolar, incluso los proyectiles de tamaño reducido pueden producir daños oculares y ceguera.
- Utilice siempre protección facial y ocular resistente a impactos cuando esté en contacto o próximo al funcionamiento, reparación o mantenimiento de la herramienta o al cambio de accesorios de la misma.
- Asegúrese de que las otras personas que se encuentran en el área de trabajo también utilizan protección facial y ocular resistente de impactos.
- Al reventar una rueda pueden producirse lesiones muy graves o fatales.
- La velocidad de la máquina afiladora de aire comprimido debe medirse diariamente con un tacómetro para asegurar que no sobrepase de las RPM señaladas en la rueda.
- Nunca debe usarse una rueda que haya sido diseñada para una velocidad menor que la requerida por la máquina afiladora de aire comprimido.
- Asegúrese de que el abrasivo está sujeto con seguridad a la amoladora utilizando las herramientas suministradas. Las bridas no deben presentar grietas ni rebabas y sus superficies de sujeción deben ser planas. Los ejes y las roscas de los ejes no deben estar dañados ni desgastados.
- Asegúrese de que la pieza de trabajo esté bien sujeta.

**Peligros del accesorio**

- Siempre cierre el suministro de aire, vacíe la manguera de presión y desconecte la herramienta del suministro de aire a la hora de cambiar accesorios.
- Solo use los tamaños y tipos de abrasivos recomendados.
- No utilizar ruedas picadas ni agrietadas ni ruedas que puedan haberse caído.
- Para evitar lesiones a causa de ruedas rotas, es imprescindible montar las ruedas correctamente.
- Procure no producir desajustes entre roscas UNC y métricas.
- Las ruedas de amolar deben descansar holgadamente en el eje para evitar tensión en el orificio. No utilice casquillos reductores para instalar muelas con orificios grandes.
- Para montar la rueda, se deben usar únicamente las bridas que vienen con la amoladora. Arandelas planas u otros adaptadores pueden producir un exceso de tensión en la rueda. Siempre se deben usar discos de papel secante grueso entre las bridas y la rueda.

- Si se suministran varias bridas de distintos tamaños y para distintos tipos de abrasivos, coloque siempre las bridas correctas para el abrasivo que esté utilizando.
- Cuando monte los cubos, los conos o las tomas con orificios roscados, el extremo del eje no debe estar en contacto con el fondo del orificio ya que causará fatiga en el abrasivo.
- Apriete la rueda en el eje para evitar que se salga al apagarse la máquina afiladora de aire comprimido.
- Antes de usar la máquina para trabajos de amolar, haga que la máquina funcione a velocidad máxima para probar la rueda. Debe usarse una barrera (por ejemplo ponerla a funcionar debajo de una mesa pesada de trabajo) para protección de posibles secciones quebradas de la rueda. Detenga la máquina inmediatamente si hubiera un exceso de vibración.

#### Riesgos derivados del uso

- Los operarios y el personal de mantenimiento deben estar físicamente capacitados para manejar el volumen, peso y potencia de la herramienta.
- Sostenga la herramienta correctamente. Esté preparado para contrarrestar los movimientos normales o repentinos utilizando las dos manos.
- Puede sufrir cortes y quemaduras si entra en contacto con el accesorio, chispas o la superficie de trabajo. Evite el contacto y utilice equipos de protección, como guantes, un mandil y un casco.
- Procurar que la rueda no se atasque al cortar el material. Apoyar la pieza de trabajo por ambos lados de la línea del corte para evitar que la rueda quede atrapada. Si se atasca, soltar el acelerador y sacar la rueda poco a poco. Antes de seguir trabajando, comprobar que no se haya dañado la rueda y que esté bien sujeta.
- Nunca use ruedas de corte para rebajar de canto.
- Las chispas que se desprenden durante el trabajo de amolar pueden inflamar la ropa y causar quemaduras graves. Asegúrese de que las chispas no lleguen a la ropa. Utilice prendas retardantes del fuego y tenga cerca un cubo de agua.
- Existe un riesgo de descarga electrostática si se utiliza en plástico u otros materiales no conductores.

#### Riesgos derivados por movimientos repetitivos

- Cuando se utiliza una herramienta mecánica para actividades de trabajo, el operario puede experimentar molestias en las manos, brazos, hombros, cuellos u otras partes del cuerpo.
- Adopte una postura cómoda mientras mantiene una posición firme evitando posturas extrañas o desequilibradas. Cambiar de postura durante las tareas prolongadas puede ayudar a evitar las molestias y la fatiga.
- No ignore síntomas como las molestias persistentes o recurrentes, el dolor, dolores punzantes, hormigueos, adormecimientos, sensación de quemazón o rigidez. Deje de utilizar la herramienta, informe a su superior y consulte a un médico.

#### Riesgos derivados del ruido y la vibración

- Los niveles sonoros elevados pueden provocar pérdida de oído permanente y otros problemas como el tinnitus. Utilice protección para los oídos siguiendo las recomendaciones de su empresa o de las normas de seguridad y salud ocupacional.
- La exposición a la vibración puede causar daños en los nervios y el suministro sanguíneo en manos y brazos. Utilice ropa de abrigo y mantenga las manos calientes y secas. Si siente adormecimiento, cosquilleo, dolor o palidez en la piel, deje de usar la herramienta, informe a su superior y consulte a un médico.
- Sujete la herramienta de forma ligera pero segura ya que el riesgo de vibraciones es normalmente superior cuando aumenta la fuerza de sujeción. Siempre que sea posible, apoye el peso de la herramienta sobre un compensador.
- Para evitar aumentos innecesarios de los niveles de ruido y vibración:
- Utilice y mantenga la herramienta, y seleccione, mantenga y sustituya los accesorios y los consumibles, de acuerdo con este manual de instrucciones;
- Utilice materiales de amortiguación para evitar que las piezas de trabajo "vibren".

#### Riesgos en el lugar de trabajo

- Resbalones, tropiezos y caídas son las causas más frecuentes de lesiones graves o muerte. Preste atención a las mangueras que se encuentren en el suelo o en la superficie de trabajo.
- Evite la inhalación de polvo y humo y la manipulación de residuos producidos en el proceso de trabajo, ya que pueden provocar enfermedades (tales como cáncer, alteraciones en el feto, asma o dermatitis). Utilice un extractor de polvo y un equipo de protección respiratorio cuando vaya a trabajar con materiales que generen partículas que se desplazan por el aire.
- Las operaciones de lijar, aserruchar, esmerilar, taladrar y otras actividades de construcción producen polvo que podría contener productos químicos que se ha demostrado en el Estado de California que causan cáncer, defectos de nacimiento u otros daños reproductivos. Algunos ejemplos de estos productos químicos son los siguientes:
  - Plomo de las pinturas con base de plomo
  - Cemento y ladrillos de sílice cristalina y otros productos de mampostería
  - Arsénico y cromo provenientes de madera químicamente tratada.

El riesgo de exposición varía de acuerdo con la frecuencia que usted realice este tipo de trabajo. Para reducir su exposición a estos productos químicos: trabaje en una área bien ventilada y con equipo de seguridad apropiado, tal como máscaras contra el polvo especialmente diseñadas para filtrar las partículas microscópicas.

- Trabajar con cuidado en lugares desconocidos. Pueden existir peligros ocultos, tales como una línea eléctrica u otras líneas de servicio.



- El polvo y los vapores liberados al lijar o rectificar pueden producir atmósferas potencialmente explosivas. Utilice un sistema de extracción o supresión de polvo adecuado para el material que está procesando.
- Esta herramienta no ha sido diseñada para ser usada en ambientes potencialmente explosivos, y no lleva aislamiento en caso de tener contacto con la energía eléctrica.

---

**NO DESECHAR - ENTREGAR AL USUARIO**

---

### Símbolos y letreros

El producto está equipado con signos y adhesivos que contienen información importante sobre seguridad personal y mantenimiento del producto. Los signos y los adhesivos deben ser fácilmente legibles en todo momento. Pueden solicitarse signos y adhesivos nuevos utilizando la lista de repuestos.



s011050

### Información de utilidad

#### Sitio de Internet

Puede encontrar información relacionada con nuestros productos, accesorios, piezas de repuesto y material impreso en el sitio web Atlas Copco.

Visite: [www.atlascopco.com](http://www.atlascopco.com).

#### ServAid

ServAid es un portal que se actualiza continuamente y contiene información técnica, como:

- Información sobre regulaciones y seguridad
- Datos técnicos
- Instrucciones de instalación, operación y servicio
- Listas de repuestos
- Accesorios
- Planos de dimensiones

Visite: <https://servaid.atlascopco.com>.

Para obtener más información, póngase en contacto con su representante de Servicio local Atlas Copco.

### Vídeo de seguridad de producto para amoladoras

Learn more about safety features on Atlas Copco grinders and what measures the operator has to take for a safe operation. Click the link or scan the QR code below to view the video:

[https://www.youtube.com/watch?v=XK\\_dHwli8-Q](https://www.youtube.com/watch?v=XK_dHwli8-Q)



### Dados técnicos

#### Dados do produto

Pressão máxima de trabalho	6.3 bar (<meta-ref type="dynamic" name="AC.ITBA.RPD.se.atlas-copco.Max_working_pressure_psi_decimal">-</meta-ref>90 psig)
Velocidade livre	8500 r/min (rpm)
Peso	2.4 kg (5.29 lb)

### Declarações

#### DECLARAÇÃO DE CONFORMIDADE DA COMUNIDADE EUROPEIA

Nós, **Atlas Copco Industrial Technique AB**, SE-105 23 STOCKHOLM SWEDEN, declaramos, sob nossa exclusiva responsabilidade, que este produto (com nome, tipo e número de série, ver primeira página) está em conformidade com a(s) seguinte(s) Diretiva(s):  
**2006/42/EC**

Normas harmonizadas aplicadas:  
**EN ISO 11148-8**

As autoridades podem solicitar informações técnicas pertinentes de:  
Product Compliance Manager, Atlas Copco Industrial Technique AB, SE-105 23 Stockholm Sweden

Stockholm, 1 December 2021

**Carl von Schantz, Managing Director**

Assinatura do emissor

#### Declaração sobre Ruído & Vibração

- Nível de pressão sonora 78 dB(A) , incerteza 3 dB(A), de acordo com ISO15744.
- Nível de pressão sonora <80 dB(A) , incerteza 3 dB(A), de acordo com ISO15744.
- Valor total de vibração 4.7 m/s<sup>2</sup>, incerteza 2.2, de acordo com ISO28927-1.

Estes valores declarados foram obtidos através de testes efetuados em laboratório, de acordo com os padrões indicados e adequam-se à comparação com valores declarados resul-

tantes de outras ferramentas testadas de acordo com os mesmos padrões. Estes valores declarados não se adequam para utilização em avaliações de risco, sendo que os valores medidos em locais de trabalho possam ser superiores. A valores actuais de exposição e o risco de danos que podem ocorrer num utilizador individual são únicos e dependem da forma como o utilizador trabalha, da peça de trabalho e do design do local de trabalho, assim como do tempo de exposição e da condição física do utilizador.

Nós, **Atlas Copco Industrial Technique AB**, não somos responsáveis pelas consequências do uso do valores declarados, ao invés de valores refletindo a exposição real, em uma avaliação de risco individual, em um situação de trabalho sobre a qual não temos controle.

Esta ferramenta pode causar síndrome de vibração na mão e no braço se seu uso não for administrado corretamente. Um guia da UE para gerenciar a vibração da mão e do braço pode ser encontrado acessando-se <http://www.pneurop.eu/index.php> e selecionando-se "Ferramentas" e, em seguida, "Legislação".

Recomendamos um programa de vigilância médica para detectar atempadamente sintomas, que possam estar relacionados com a exposição à vibração, para que os procedimentos de manuseamento possam ser modificados, por forma a ajudar a evitar prejuízos futuros.

- i** Este equipamento é destinado para aplicações fixas. A emissão de ruídos é dado como um guia para a construtor da máquina. Dados sobre emissão de vibração e ruído da máquina completa devem ser indicados no Manual de instruções da máquina.

## Informações a respeito do Artigo 33 do REACH

O European Regulation (UE) nº 1907/2006, sobre Registros, Avaliação, Autorização e Restrição de Produtos Químicos (REACH), define, entre outras coisas, os requisitos relacionados à comunicação na cadeia de fornecimento. O requisito das informações aplica-se também a produtos que contêm as chamadas Substâncias de Preocupação muito elevada (a "Lista de Candidatos"). No dia 27 de junho de 2018 foi acrescentado à Lista de Candidatos o metal chumbo (CAS nº 7439-92-1).

Conforme o que foi dito acima, o objetivo do presente documento é informar que determinados componentes mecânicos do produto podem conter o metal chumbo. Isto está em conformidade com a atual legislação de restrição de substâncias e baseia-se em exceções legítimas da Diretiva RoHS (2011/65/EU). Não ocorre vazamento ou mutação do chumbo a partir do produto durante uso normal e a concentração do metal chumbo no produto completo fica bem abaixo do limite aplicável. Também deve-se levar em conta os requisitos locais relacionados ao descarte de chumbo no final da vida útil do produto.

## Requisitos regionais

### ⚠ AVISO

Este produto pode expor você a produtos químicos, entre eles o chumbo, conhecido no Estado da Califórnia por causar câncer e defeitos em recém-nascidos, além de outros danos à reprodução. Para mais informações, visite [www.P65Warnings.ca.gov](http://www.P65Warnings.ca.gov)

## Segurança

### ⚠ AVISO Risco de ferimentos graves ou danos materiais

Você deve ler, compreender e seguir todas as instruções antes de operar a ferramenta. Deixar de seguir todas as instruções poderá resultar em choque elétrico, incêndio, danos materiais e/ou ferimentos graves.

- ▶ Leia todas as informações sobre segurança fornecidas com as diferentes partes do sistema.
- ▶ Leia todas as instruções do produto para instalação, operação e manutenção das diferentes partes do sistema.
- ▶ Leia todas as normas de segurança locais relacionadas ao sistema e às peças.
- ▶ Mantenha todas as Informações e instruções de segurança para referência futura.

## Declaração de uso

Este produto foi desenvolvido para a remoção de materiais usando abrasivos. Não é permitido nenhum outro tipo de uso. Apenas para uso profissional.

## Lista do operador

### Antes de iniciar o trabalho

1. Verificação da velocidade livre

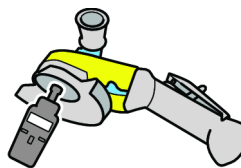

- A velocidade, medido a uma pressão de 6,3 bars, não deve ser maior do que a velocidade nominal marcada no amolador.
- Extraia o rebolo e o flange externo antes de fazer a verificação da velocidade livre.
- Faça as verificações de velocidade livre diariamente, principalmente depois de um longo período sem utilização.
- Certifique-se de que a marcação de velocidade no aparelho é legível.
- Devolva o aparelho para reparos ao apresentar excesso de velocidade.

2. Verificação de proteção de rebolo

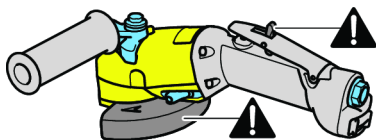

- Sempre use a proteção de rebolo recomendada e certifique-se de que ela não está danificada.
- Nunca use um amolador sem uma proteção de rebolo.
- Coloque a proteção de rebolo entre si e o rebolo.
- Certifique-se de que o gatilho funciona corretamente.
- Substitua o gatilho se não funcionar corretamente.
- Nunca remova o gatilho ou bloqueie com fita.

### 3. Verificação do kit de travas

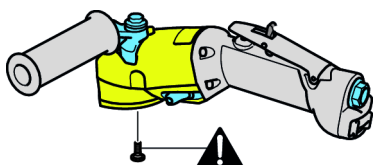

- Sempre use o kit de travas se ele for fornecido com a ferramenta.

### 4. Verificação de velocidade máxima

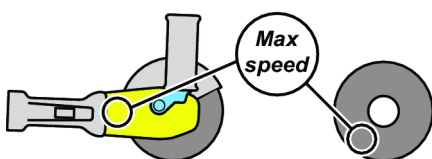

- Certifique-se de que a velocidade máxima demonstrada do rebolo é maior ou igual à velocidade marcada no amolador.

### 5. Verificação do rebolo



- Certifique-se de que o rebolo não está rachado ou danificado de alguma forma.
- Certifique-se de que o rebolo tem as dimensões corretas de orifício e está acoplado corretamente no fuso para evitar vibrações desequilibradas.
- Remova e substitua os rebolos danificados imediatamente.
- Não use rebolos danificados ou que sofreram quedas, uma vez que podem provocar ferimentos graves.

### 6. Verificação do rebolo e flange

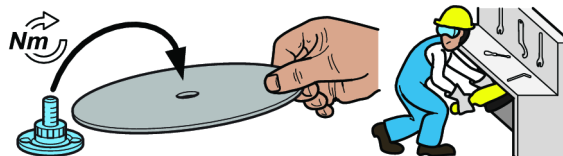

- Sempre desconecte a alimentação de ar ao mudar o flange ou o rebolo, ou ao ajustar a ferramenta.
- Certifique-se de que o flange e as combinações do rebolo correspondem à regulamentação nacional.
- Certifique-se de que o flange está limpo e sem danos.
- Fixe o flange com o torque de aperto recomendado.
- Se um kit de travamento for usado, fixe com o torque de aperto recomendado.
- Faça um teste do amolador em uma área protegida após a montagem do rebolo.
- Certifique-se de que o amolador funciona corretamente.

### 7. Equipamento de proteção pessoal



Certifique-se de que os operadores usam:

- Proteção ocular, óculos ou um visor.
- Proteção auricular
- Luvas
- Sapatos com ponta coberta
- Roupas de proteção, como um avental de couro.
- Um capacete (para aplicações mais pesadas)
- Proteja o cabelo e não use roupas largas ou joias (risco de ser pego).

### 8. Área de trabalho



Certifique-se de que a área de trabalho esteja livre de outras pessoas para que ninguém seja ferido.

- As pessoas nas proximidades devem usar proteção auricular ou ocular.
- Certifique-se de que a ventilação e a extração de poeiras nas instalações sejam suficientes.

- Certifique-se de que é uma posição ou um local disponível para colocar a ferramenta com segurança.
- Trabalhe em uma área isolada, com muros de proteção se possível. Há um risco de discos danificados voarem para fora.

### Durante o trabalho

Pare de usar a esmerilhadeira se vibrações e ruídos altos anormais ocorrerem durante o uso.

Essa esmerilhadeira e seus acessórios não devem ser modificados em nenhuma circunstância.

### Após o trabalho ser concluído

#### ⚠ AVISO O tempo de parada pode ser maior que 5 segundos.

- ▶ Verifique se a ferramenta está desligada e se parou completamente antes de descê-la. O tempo de parada dependerá do rebolo utilizado.
- ▶ O tempo de parada dependerá do rebolo utilizado.

Largue a ferramenta com cuidado, para que não haja o risco de a ferramenta ligar sozinha.

### Manutenção



Não desmonte a ferramenta.

O serviço deve ser realizado apenas por oficina autorizada ou técnico de serviço qualificado.

### Instalação das ferramentas vibratórias

Recomenda-se inserir uma mangueira flexível para ar comprimido com no mínimo 300 mm (12 pol.) de comprimento entre a ferramenta vibratória e o acoplamento de ação rápida.

### Manutenção

Não desmonte a ferramenta.

O serviço deve ser realizado apenas por oficina autorizada ou técnico de serviço qualificado.

### Instruções de manutenção e serviço

O serviço deve ser realizado apenas por oficina autorizada ou técnico de serviço qualificado.

#### ⚠ AVISO Risco por polímero

As palhetas deste produto contêm PTFE (um fluoro-polímero sintético). Em decorrência de desgaste, pode haver partículas de PTFE no interior do produto. Quando aquecido, o PTFE pode produzir vapores capazes de causar febre com sintomas de resfriado, especialmente quando se fuma tabaco contaminado.

As recomendações de Saúde e Segurança para o PTFE têm de ser obedecidas ao manusear palhetas e outros componentes:

- ▶ Não fume enquanto fizer a manutenção neste produto
- ▶ Partículas de PTFE não podem entrar em contato com chama aberta e fontes de incandescência ou calor
- ▶ Os componentes do motor devem ser lavados com fluido de limpeza e não devem receber jato de ar comprimido
- ▶ Lave as mãos antes de começar qualquer outra atividade.

### Instruções gerais de segurança

Para reduzir o risco de ferimentos, todos que estejam usando, instalando, reparando, fazendo manutenção, alterando acessórios ou trabalhando próximo desta ferramenta, devem ler e compreender estas instruções antes de realizar qualquer uma destas ações.

Nossa meta é produzir ferramentas que o ajudem a trabalhar com segurança e eficiência. O dispositivo de segurança mais importante para esta ou qualquer outra ferramenta é VOCÊ. Os seus cuidados e bom senso são a melhor proteção contra lesões. Todos os perigos possíveis não podem ser abordados aqui, mas tentamos destacar alguns dos mais importantes.

- Somente operadores qualificados e treinados devem instalar, ajustar ou usar esta ferramenta elétrica.
- Este produto e seus acessórios não devem ser modificados em qualquer circunstância.
- Não utilize essa ferramenta se ela foi danificada.
- Se a velocidade nominal, a pressão de operação ou os sinais de aviso de perigo na ferramenta deixa de ser legível ou se torna destacada, substitua-a sem atraso.

**i Para mais informações de segurança, consulte:**

- Outros documentos e informações que acompanham esta ferramenta.
- O seu empregador, sindicato e/ou associação de classe.
- "Código de Segurança para Ferramentas Pneumáticas Portáteis" (ANSI B186.1), disponível na altura da impressão através da Global Engineering Documents em <http://global.ihs.com/> ou telefone para 1 800 854 7179. No caso de dificuldade de obter as normas ANSI, contate o instituto ANSI através de <http://www.ansi.org/>.
- Outras informações sobre saúde e segurança ocupacional podem ser obtidas nos seguintes sites:
  - <http://www.osha.gov> (EUA)
  - <https://osha.europa.eu/> (Europa)

**Perigos de conexão e fornecimento de ar**

- Ar pressurizado pode causar lesões graves.
- Feche sempre o fornecimento de ar, alivie a pressão da mangueira e desconecte a ferramenta da tomada de ar quando não estiver em uso, antes de alterar os acessórios ou fazer reparos.
- Nunca dirija o ar para si mesmo ou outra pessoa.
- Mangueiras chicoteando podem causar lesões graves. Verifique sempre se existem mangueiras e conexões danificadas ou soltas.
- Não use conexões de desengate rápido na ferramenta. Consulte a configuração correta nas instruções.
- Sempre que usar acoplamentos de giro universal, instale contrapinos.
- Não exceda a pressão do ar máxima de 6,3 bar / 90 psi, ou como definido na placa de identificação da ferramenta.

**Uso do protetor do rebolo**

- Use sempre a cobertura de proteção recomendada para a roda a fim de reduzir o risco de lesões causadas por fragmentos partidos da roda do esmeril.
- Se um protetor já tiver aparado a ruptura de um disco, não continue a usá-lo. Ele pode estar danificado.
- Posicione a cobertura de proteção entre a roda de esmeril e o operador.
- Use barreiras para proteger as outras pessoas dos fragmentos da roda e fagulhas.

**Riscos de emaranhar-se**

- Mantenha-se afastado do fuso de acionamento e do abrasivo em rotação. A rotação poderá manter-se durante vários segundos depois de se ter soltado o regulador. Não deite a ferramenta até que a rotação tenha parado.
- Sufocamento, escalpelamento e/ou laceração podem ocorrer se roupas soltas, luvas, joias, colares ou cabelo não forem mantidos longe de ferramentas e acessórios.

**Perigo de projéteis**

- A falha do acessório ou lixa, ou da peça de trabalho, pode gerar fragmentos de alta velocidade. Fagulhas de trituração e até mesmo pequenos fragmentos podem atingir os olhos e causar cegueira.
- Sempre use proteção resistente a impacto para os olhos e o rosto quando trabalhar com ou perto da ferramenta em operação, reparo ou manutenção ou durante uma troca de acessórios.
- Certifique-se de que todas as outras pessoas no local estejam usando proteção resistente a impactos para os olhos e o rosto.
- Uma roda de esmeril que rebente pode causar lesões muito graves ou até a morte de alguém.
- Meça diariamente a velocidade da esmerilhadeira pneumática com um taquímetro para se certificar de que não ultrapassa os RPM indicados na roda de esmeril.
- Nunca use uma roda de esmeril marcada com uma velocidade inferior à da velocidade da esmerilhadeira pneumática.
- Verifique se o abrasivo está devidamente preso à esmerilhadeira usando as ferramentas fornecidas. Os flanges não devem apresentar rebarbas ou trincas e devem ter superfícies de aperto planas. Eixos e roscas devem estar sem avarias ou desgaste.
- Garanta que a peça a ser trabalhada esteja fixada de forma segura.

**Riscos com o acessório**

- Quando for necessário mudar acessórios, fechar sempre o fornecimento de ar, soltar a mangueira de ar sob pressão e desligar a ferramenta do fornecimento de ar.
- Utilize somente tamanhos de tipos recomendados de lixas.
- Não use rodas lascadas ou rachadas, nem rodas que já possam ter caído.
- É necessário montar a roda de esmeril de forma correta a fim de evitar lesões causadas por rodas quebradas.
- Evite misturar roscas de medidas métricas e imperiais (UNC) não compatíveis entre si.
- O encaixe dos rebolos no eixo deve ser folgado de modo a evitar criar tensão no buraco. Não use escovas redutoras para encaixar discos de esmerilhamento com buracos grandes.
- Para montar a roda de esmeril, use apenas flanges que tenham sido fornecidos com a esmerilhadeira. Arruelas chatas ou outros adaptadores podem causar tensão excessiva na roda. Use sempre discos de papel mata-borrão resistentes entre os flanges e o disco.
- Se vários flanges forem fornecidos para se adequarem a diferentes tamanhos e tipos de abrasivo, sempre procure o flange correto para o abrasivo em uso.
- Quando for montar rebolos na forma de copo, cônicos ou retos com furos roscados, a extremidade do eixo não deverá entrar em contato com a parte inferior do furo para não causar tensão no abrasivo.
- Aperte a roda no eixo para evitar que entre em rotação quando a esmerilhadeira pneumática for desligada.



- Antes de fazer a esmerilhagem, teste a roda de esmeril, fazendo-a funcionar à velocidade máxima. Use sempre uma barreira (por exemplo, debaixo de uma mesa de trabalho resistente) para bloquear possíveis pedaços do disco. Pare imediatamente se a ferramenta vibrar muito.

### Perigos de operação

- Os usuários e técnicos de manutenção devem ser fisicamente capazes de lidar com o volume, peso e potência da ferramenta.
- Segure a ferramenta corretamente: esteja pronto para reagir a movimentos súbitos ou mesmo aos normais – tenha as duas mãos disponíveis.
- Você pode ser cortado ou queimado caso entre em contato com o acessório, as fagulhas de trituração ou com a superfície de trabalho. Evite contato e use equipamento de proteção, como luvas, avental e capacete.
- Evite bloquear a roda ao fazer o corte. Suporte a peça de ambos os lados da linha de corte, a fim de evitar fazer com que o disco fique bloqueado. Caso suceda um bloqueio, solte o regulador e libere o disco. Verifique se a roda não sofreu danos, e se está devidamente presa, antes de continuar.
- Nunca use rodas de cortar para fazer esmerilhagens laterais.
- Fagulhas de esmerilhamento podem queimar a roupa e causar queimaduras graves. Assegure-se de que fagulhas não caiam na roupa. Use roupa à prova de fogo e tenha um balde de água próximo.
- Há risco de descarga eletrostática se utilizada em plástico e outros materiais não condutores.

### Perigos do movimento repetitivo

- Quando usar uma ferramenta elétrica para executar atividades relacionadas ao trabalho, o operador pode sentir desconforto nas mãos, braços, ombros, pescoço ou outras partes do corpo.
- Adote uma postura confortável enquanto mantém uma posição equilibrada sobre os pés, evitando posturas inadequadas ou sem equilíbrio. Mudar a postura durante tarefas prolongadas pode ajudar a evitar desconforto e fadiga.
- Não ignore os sintomas, como desconforto periódico e persistente, dor, palpitações, sensibilidade, formigamento, dormência, sensação de queimação ou rigidez. Pare de usar a ferramenta, informe seu empregador e consulte um médico.

### Riscos de vibrações e ruído

- Níveis sonoros muito altos podem causar perda auditiva permanente e outros problemas, como zumbido. Use a proteção auditiva recomendada pelo empregador e de acordo com os regulamentos de saúde e segurança do trabalho.
- A exposição a vibrações pode danificar e incapacitar os nervos e o suprimento de sangue para as mãos e braços. Use roupas quentes e mantenha as mãos aquecidas e secas. Se perceber dormência, formigamento, dor ou lividez da pele, pare de usar a ferramenta, informe seu empregador e consulte um médico.

- Segure a ferramenta de modo leve, porém firme, devido ao risco de vibrações ser geralmente maior quando a força da pegada é maior. Onde possível, apoie o peso da ferramenta com um dinamômetro compensador.
- Para evitar aumentos desnecessários de níveis de vibração e ruído:
- Opere e faça manutenção da ferramenta, e selecione, faça manutenção e substitua os acessórios e consumíveis de acordo com este manual de instruções;
- Use materiais de amortecimento para prevenir o “tinido” das peças a serem trabalhadas.

### Perigos no local de trabalho

- Escorregões, tropeções e quedas são as principais causas de lesões graves ou morte. Não deixe excesso de mangueira nas vias de acesso ou no local de trabalho.
- Evite inalar poeira ou fumaça, ou manusear detritos do processo de trabalho que podem causar problemas de saúde (por exemplo, câncer, defeitos de nascença, asma e/ou dermatite). Use equipamento extrator de poeira e equipamento de proteção respiratória quando trabalhar com materiais que produzam partículas em suspensão no ar.
- Certas poeiras criadas pelo jateamento, serragem, esmerilhamento, perfuração e outras atividades mecanizadas de construção podem conter componentes químicos que o Estado da Califórnia reconhece como causadores de câncer, defeitos de nascença e outros prejuízos ao sistema reprodutor humano. Alguns exemplos desses componentes químicos são:
  - Chumbo de tinta à base de chumbo
  - Tijolos de sílica cristalina, cimento e outros produtos de alvenaria
  - Arsênico e cromo da borracha tratada quimicamente.

Seu risco a essas exposições varia, dependendo da frequência que você realiza esse tipo de trabalho. Para reduzir sua exposição a esses componentes químicos: trabalhe em área bem ventilada e use equipamentos de proteção apropriados, como máscaras contra poeira que sejam especificamente indicadas para partículas microscópicas.

- Proceda com cuidado em ambientes desconhecidos. Podem existir riscos ocultos, como redes de eletricidade ou outras infraestruturas.
- A poeira e fumaça resultantes do lixamento ou esmerilhamento podem causar atmosferas potencialmente explosivas. Use sempre um sistema de extração ou supressão de poeira adequado para o material sendo processado.
- Essa ferramenta não foi concebida para ser utilizada em atmosferas potencialmente explosivas, não estando isolada do contato com a energia elétrica.

---

**NÃO DESCARTE - ENTREGUE AO USUÁRIO**

---



## Sinais e autocolantes

O produto está equipado com sinais e autocolantes contendo informações importantes sobre segurança pessoal e manutenção do produto. Os sinais e autocolantes devem ser sempre fáceis de ler. Novos sinais e autocolantes podem ser encomendados utilizando a lista de peças sobressalentes.



s011050

## Informações úteis

### Website

Informações referentes a nossos Produtos, Acessórios, Peças de Reposição e Materiais Publicados podem ser encontrados no site da Atlas Copco .

Visite: [www.atlascopco.com](http://www.atlascopco.com).

### ServAid

O ServAid é um portal continuamente atualizado e que contém Informações Técnicas, como:

- - Informações regulatórias e de segurança
- Dados técnicos
- Instruções de instalação, operação e manutenção
- Listas de peças de reposição
- Acessórios
- Desenhos Dimensionais

Visite: <https://servaid.atlascopco.com>.

Para obter mais informações, entre em contato com o seu representante local da Atlas Copco .

### Vídeo de segurança para esmerilhadeiras

Learn more about safety features on Atlas Copco grinders and what measures the operator has to take for a safe operation. Click the link or scan the QR code below to view the video:

[https://www.youtube.com/watch?v=XK\\_dHwli8-Q](https://www.youtube.com/watch?v=XK_dHwli8-Q)



## Dati tecnici

### Dati del prodotto

Pressione di esercizio massima	6.3 bar (90 psig)
Velocità a vuoto	8500 r/min (8500 rpm)
Peso	2.4 kg (5.29 lb)

## Dichiarazioni

### DICHIARAZIONE DI CONFORMITÀ UE

**Atlas Copco Industrial Technique AB**, SE-105 23 STOCKHOLM SWEDEN, dichiara sotto la propria esclusiva responsabilità che il prodotto (del tipo e con il numero di serie riportati nella pagina a fronte) è conforme alle seguenti Direttive:  
**2006/42/EC**

Norme armonizzate applicate:  
**EN ISO 11148-8**

Le autorità possono richiedere le informazioni tecniche pertinenti da:

Product Compliance Manager, Atlas Copco Industrial Technique AB, SE-105 23 Stockholm Sweden

Stockholm, 1 December 2021

**Carl von Schantz, Managing Director**

Firma del dichiarante

### Dichiarazione su vibrazioni e rumorosità

- Livello di pressione sonora 78 dB(A) , incertezza 3 dB(A), secondo ISO15744.
- Livello di pressione sonora <80 dB(A) , incertezza 3 dB(A), secondo ISO15744.
- Valore totale vibrazioni 4.7 m/s<sup>2</sup>, incertezza 2.2, secondo ISO28927-1.

I valori qui dichiarati sono stati ottenuti mediante test eseguiti in laboratorio conformemente alla direttiva o agli standard indicati e sono idonei al raffronto con i valori dichiarati di altri utensili testati in conformità alla medesima direttiva o standard. I valori qui dichiarati non sono adeguati a un'utilizzo per la valutazione del rischio e i valori misurati nei singoli luoghi di lavoro potrebbero essere più elevati. I valori di esposizione effettivi e il rischio di lesioni per ogni singolo operatore sono unici e dipendono dal modo in cui lavora l'operatore, dal pezzo e dalla struttura della stazione di lavoro, nonché dai tempi di esposizione e dalle condizioni fisiche dell'operatore.

**Atlas Copco Industrial Technique AB** non può essere ritenuta responsabile per le conseguenze derivanti dall'utilizzo dei valori dichiarati, invece di valori che riflettono l'esposizione effettiva, in una valutazione del rischio individuale in una situazione lavorativa sulla quale Desoutter non ha alcun controllo.

Se non è gestito correttamente, l'utilizzo del presente utensile può causare la sindrome da vibrazioni mano-braccio. Per consultare una guida UE sulle vibrazioni trasmesse a mani/braccia, accedere al sito <http://www.pneurop.eu/index.php> e selezionare 'Strumenti' quindi 'Normative'.

Si raccomanda l'adozione di un programma di controllo sanitario finalizzato a individuare i primi sintomi di un'eventuale esposizione alle vibrazioni, affinché sia possibile modificare le procedure di gestione e aiutare a prevenire disabilità significative.

- i** Se questa apparecchiatura è destinata ad applicazioni di fissaggio:  
Le emissioni acustiche sono riportate in qualità di guida per il costruttore. I dati sulle emissioni acustiche e vibratorie per la macchina completa devono essere riportati nel manuale di istruzioni per la macchina.

### Informazioni sull'articolo 33 del REACH

Il Regolamento Europeo (UE) n. 1907/2006 sulla registrazione, valutazione, autorizzazione e restrizione delle sostanze chimiche (REACH) definisce, tra le altre cose, i requisiti relativi alla comunicazione nella catena di approvvigionamento. L'obbligo di informazione vale anche per i prodotti contenenti le cosiddette sostanze estremamente problematiche ("elenco delle sostanze candidate"). Il 27 giugno 2018, il piombo metallico (numero CAS 7439-92-1) è stato aggiunto all'elenco delle sostanze candidate.

In conformità con quanto indicato sopra, determinati componenti meccanici del prodotto potrebbero contenere piombo metallico. Ciò è in conformità con la legislazione vigente in materia di restrizione delle sostanze e in linea con le esenzioni legittime nella direttiva RoHS (2011/65/UE). Il piombo non colerà dal prodotto o si modificherà durante il normale utilizzo. La concentrazione di piombo nel prodotto completo è inferiore al limite di soglia applicabile. Valuta i requisiti locali sullo smaltimento del piombo al termine del ciclo di vita del prodotto.

### Requisiti regionali

#### **⚠ ATTENZIONE**

Questo prodotto può causare esposizione a sostanze chimiche tra cui il piombo, note allo stato della California come causa di tumori e difetti congeniti o altri problemi riproduttivi. Per maggiori informazioni consultare [www.P65Warnings.ca.gov](http://www.P65Warnings.ca.gov)

### Sicurezza

#### **⚠ ATTENZIONE Rischio di danni o lesioni gravi**

Assicurarsi di leggere, comprendere e seguire tutte le istruzioni prima di usare l'utensile. La mancata osservanza delle istruzioni può provocare scosse elettriche, incendi, danni e/o gravi lesioni personali.

- ▶ Leggere tutte le Informazioni di sicurezza in dotazione ai diversi componenti del sistema.
- ▶ Leggere tutte le Istruzioni sul prodotto relative all'installazione, al funzionamento e alla manutenzione dei diversi componenti del sistema.
- ▶ Leggere tutte le normative locali di sicurezza che riguardano il sistema e suoi componenti.
- ▶ Conservare tutte le Informazioni di sicurezza e le istruzioni per consultarle eventualmente in futuro.

### Dichiarazione sull'utilizzo

Questo prodotto è progettato per rimuovere materiali utilizzando abrasivi. Nessun altro uso è permesso. Solo per utilizzo professionale.

### Elenco di controllo dell'operatore

#### Prima di iniziare il lavoro

##### 1. Controllo del regime

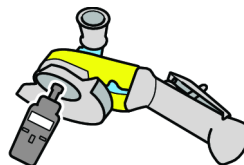

- La velocità, misurata ad una pressione di 6,3 bar, non deve superare la velocità nominale indicata sulla smerigliatrice.
- Rimuovere la mola e la flangia esterna prima di eseguire il controllo della velocità a vuoto.
- Eseguire il controllo della velocità a vuoto quotidianamente, specialmente dopo un lungo periodo di inutilizzo.
- Verificare che la targhetta indicante la velocità sull'utensile sia leggibile.
- Riportare l'utensile per la riparazione in caso di velocità eccessiva.

##### 2. Controllo della protezione della mola

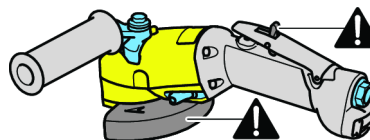

- Utilizzare sempre la protezione della mola raccomandata e assicurarsi che non sia danneggiata.
- Non utilizzare una smerigliatrice senza protezione della mola.
- Posizionare la protezione tra l'operatore e la mola.
- Verificare che il grilletto funzioni correttamente.
- Sostituire il grilletto in caso di malfunzionamento.
- Non rimuovere il grilletto o fissarlo con del nastro adesivo.

##### 3. Controllo del kit di bloccaggio

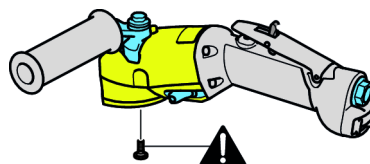

- Utilizzare sempre il kit di bloccaggio se fornito in dotazione con lo strumento.

##### 4. Controllo della velocità massima

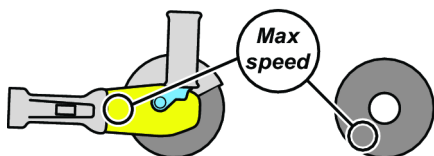

- Verificare che la velocità nominale massima indicata sulla mola sia superiore o uguale alla velocità indicata sulla smerigliatrice.

#### 5. Controllo mola



- Verificare che la mola non sia fessurata o altrimenti danneggiata.
- Verificare che la mola abbia dimensioni corrette del foro e sia fissata correttamente sul mandrino per evitare vibrazioni sbilanciate.
- Rimuovere o sostituire immediatamente le mole danneggiate.
- Non utilizzare mole che sono state fatte cadere o che sono danneggiate, in quanto possono provocare serie lesioni.

#### 6. Controllo flangia e mola

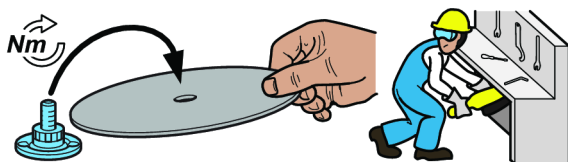

- Scollegare sempre l'alimentazione pneumatica alla sostituzione della flangia o della mola o alla regolazione dell'utensile.
- Verificare che le combinazioni di flangia e mola corrispondano alle normative nazionali.
- Verificare che la flangia sia pulita e non sia danneggiata.
- Fissare la flangia con la coppia di serraggio raccomandata.
- Se si utilizza un kit per il bloccaggio, fissarlo con la coppia di serraggio raccomandata.
- Eseguire un collaudo della smerigliatrice in un'area protetta dopo l'assemblaggio della mola.
- Verificare che la smerigliatrice funzioni correttamente.

#### 7. Dispositivi di protezione individuale



Verificare che gli operatori utilizzino:

- Un dispositivo per la protezione degli occhi, occhiali o visiera
- Una protezione acustica
- Guanti
- Scarpe rinforzate
- Indumenti protettivi, come un grembiule di pelle
- Un casco (per le applicazioni più pesanti)
- Non utilizzare indumenti larghi, capelli lunghi o bigiotteria (rischio di rimanere impigliati).

#### 8. Area di lavoro



Verificare che l'area di lavoro sia mantenuta libera da altre persone di modo che nessuno possa essere ferito.

- Le persone circostanti devono indossare un dispositivo per la protezione degli occhi e delle orecchie.
- Verificare che la ventilazione e l'estrazione della polvere in loco siano sufficienti.
- Assicurarsi che siano disponibili un supporto o un luogo dove ritirare l'utensile in sicurezza.
- Lavorare in un'area riparata, se possibile con pareti di protezione. Esiste il rischio di proiezione dei dischi rotti.

#### Durante il lavoro

Interrompere il funzionamento della smerigliatrice se si verificano rumori e vibrazioni elevate e anomale.

Questa smerigliatrice e i relativi accessori non devono essere modificati.

#### Dopo il completamento del lavoro

**⚠ ATTENZIONE Il tempo di arresto potrebbe essere superiore a 5 secondi.**

- ▶ Verificare che l'utensile sia scollegato e completamente fermo prima di riporlo. Il tempo di arresto dipende dall'abrasivo utilizzato.
- ▶ Il tempo di arresto dipende dall'abrasivo utilizzato.

Riporre l'utensile con cura in modo da evitare che riprenda a funzionare autonomamente.

### Manutenzione



Non smontare l'utensile.

Questo intervento di manutenzione può essere effettuato solo da officine autorizzate o da tecnici qualificati.

### Installazione di utensili a vibrazione

Si raccomanda di inserire una lunghezza minima di 300 mm (12") di tubo flessibile per l'aria compressa tra un utensile a vibrazione e il raccordo ad attacco rapido.

### Manutenzione

Non smontare l'utensile.

Questo intervento di manutenzione può essere effettuato solo da officine autorizzate o da tecnici qualificati.

### Istruzioni di assistenza e manutenzione

**Questo intervento di manutenzione può essere effettuato solo da officine autorizzate o da tecnici qualificati.**

#### **⚠ ATTENZIONE Rischio da polimeri**

Le pale di questo prodotto contengono PTFE (un fluoropolimero sintetico). A causa dell'usura, particelle di PTFE possono essere presenti all'interno del prodotto. Il PTFE riscaldato può produrre fumi che possono causare febbre con sintomi influenzali, specialmente fumando tabacco contaminato.

Rispettare sempre le norme di salute e sicurezza per il PTFE quando si lavora sulle pale ed altri componenti:

- ▶ Evitare di fumare lavorando su questo prodotto
- ▶ Le particelle di PTFE non devono entrare in contatto con fiamme vive, braci o fonti di calore
- ▶ I componenti del motore devono essere lavati con liquido detergente e non puliti tramite soffiaggio con aria compressa
- ▶ Lavarsi le mani prima di iniziare qualsiasi altra attività

### Norme di sicurezza generali

Per diminuire il rischio di eventuali danni fisici, è necessario che chiunque si appresti ad utilizzare, installare, riparare, eseguire la manutenzione o la sostituzione di accessori o che semplicemente lavori nelle strette vicinanze di questo utensile legga e capisca tutti i punti delle presenti istruzioni.

Il nostro obiettivo è produrre utensili che aiutino a lavorare con efficienza ed in sicurezza. Il dispositivo di sicurezza più importante per questo o per altri utensili è costituito dall'UTENTE. È innanzitutto l'utente che con una cura e

un'attenzione particolari deve prevenire eventuali danni. Non è possibile trattare tutti i possibili rischi in questo documento, che evidenzia i più importanti.

- Questo utensile elettrico deve essere installato, regolato e utilizzato solo da personale qualificato ed addestrato.
- Questo prodotto e i relativi accessori non devono essere modificati.
- Non utilizzare l'utensile se è stato danneggiato.
- Se le targhette indicanti la velocità nominale, la pressione di esercizio e i segnali di pericolo sull'utensile diventano illeggibili o si staccano, sostituirle immediatamente.

#### **i Per ulteriori informazioni sulla sicurezza, consultare:**

- Altri documenti e informazioni in dotazione a questo utensile.
- Il proprio datore di lavoro, sindacato e/o associazione professionale.
- La norma "Codice di sicurezza per utensili portatili ad aria compressa" (ANSI B186.1), che al momento della stampa può essere consultata presso Global Engineering Documents, accedendo al sito <http://global.ihs.com/>, oppure chiamando il numero 1 800 854 7179. In caso di difficoltà nel reperimento delle norme ANSI, rivolgersi direttamente all'associazione, visitando il sito <http://www.ansi.org/>
- È possibile ottenere ulteriori informazioni sulla salute e la sicurezza sul lavoro nei seguenti siti Web:
  - <http://www.osha.gov> (USA)
  - <https://osha.europa.eu/> (Europa)

#### **Rischi connessi all'alimentazione pneumatica e relativi collegamenti**

- L'aria sotto pressione può causare gravi lesioni personali.
- Chiudere sempre l'erogazione dell'aria e scollegare l'utensile dalla rete quando non viene utilizzato, prima di sostituire gli accessori o quando si eseguono riparazioni.
- Non dirigere mai il getto d'aria verso sé stessi o altre persone.
- I colpi di frusta causati dai tubi possono produrre gravi danni. Controllare sempre tubi e raccordi per accertare eventuali perdite o danneggiamenti.
- Non utilizzare attacchi a sgancio rapido sull'utensile. Leggere le istruzioni per il corretto montaggio.
- Ogniqualvolta si utilizzano attacchi universali rotativi, installare spine di blocco.
- Non superare il limite massimo di 6,3 bar (90 psig) di pressione dell'aria o il valore indicato sulla targhetta dell'utensile.

#### **Uso della protezione della mola**

- Utilizzare sempre lo schermo di protezione della mola per ridurre il rischio di lesioni causate da pezzetti di mola che si staccano.
- Evitare di utilizzare protezioni che sono già state esposte a rotture della mola. Potrebbero essere danneggiate.



- Posizionare lo schermo di protezione tra la mola e l'operatore.
- Utilizzare schermi per proteggere i presenti dai frammenti della mola e dalle scintille di molatura.

#### Rischi causati dal rimanere impigliati

- Tenersi lontani dall'albero del mandrino e dall'abrasivo. La rotazione può continuare per vari secondi dopo aver rilasciato il comando. Non appoggiare l'utensile fino a quando non ha smesso di ruotare.
- Se indumenti larghi, guanti, gioielli e collane non sono tenuti a distanza dall'utensile e dagli accessori, si può rischiare il soffocamento e/o lacerazioni, anche al cuoio capelluto se i capelli restano impigliati.

#### Rischi relativi agli oggetti scagliati con forza

- Un guasto dell'accessorio o del nastro abrasivo, oppure del pezzo, può causare l'espulsione di oggetti ad alta velocità. Le scintille di molatura e anche oggetti proiettati di piccole dimensioni possono causare infortuni agli occhi o addirittura cecità.
- Indossare sempre protezioni antiurto per gli occhi e per il volto quando si lavora con l'utensile o in prossimità di esso per operazioni di manutenzione, funzionamento o riparazione o per la sostituzione di accessori.
- Verificare che le altre persone nella zona stiano indossando protezioni antiurto per occhi e volto.
- Lo scoppio di una mola può causare lesioni gravi o la morte.
- Misurare ogni giorno la velocità della molatrice pneumatica con un contagiri per accertarsi che non sia superiore al regime marcato sulla mola.
- Non usare mai una mola marcata con un regime inferiore di quello indicato sulla molatrice pneumatica.
- Assicurarsi che il nastro abrasivo sia saldamente fissato alla smerigliatrice, utilizzando gli utensili forniti in dotazione. Le flange devono presentarsi prive di sbavature e crepe, e le superfici di fissaggio devono essere in piano. I mandrini e le relative filettature non devono presentare segni di danni o usura.
- Verificare che il pezzo sia fissato saldamente.

#### Pericoli dovuti agli accessori

- Escludere sempre l'alimentazione dell'aria, togliere il tubo flessibile d'arrivo d'aria e scollegare l'utensile dall'alimentazione d'aria in occasione della sostituzione di accessori.
- Utilizzare unicamente nastri abrasivi di dimensioni e tipologia consigliate.
- Non usare mole scheggiate o incrinata, oppure mole che sono state fatte cadere.
- È necessario montare correttamente la mola per evitare lesioni causate da un'eventuale rottura.
- Evitare di abbinare le filettature UNC a quelle metriche.
- Le mole dovrebbero avere un accoppiamento libero sull'alberino per evitare sollecitazioni sul foro. Non usare boccole riduttrici per montare mole con foro largo.

- Usare solo le flange fornite in dotazione alla molatrice per il montaggio della mola. Rondelle piane o altri adattatori potrebbero sottoporre la mola a sollecitazioni eccessive. Utilizzare sempre dischi in carta assorbente pesante tra le flange e la mola.
- Se sono disponibili flange di diverse dimensioni per abrasivi di tipo differente, utilizzare sempre la flangia corretta per il tipo di abrasivo utilizzato.
- Durante il montaggio di mole a tazza, cono o cilindro dotate di fori filettati, il mandrino non deve mai venire a contatto con la base del foro, in quanto ciò causa sollecitazioni eccessive sul nastro abrasivo.
- Serrare la ruota sull'alberino per evitare che salti via quando la molatrice viene spenta.
- Prima della molatura, controllare la mola facendo funzionare brevemente l'utensile alla massima velocità. Accertarsi di usare una protezione (per esempio sotto un tavolo da lavoro pesante) per fermare eventuali frammenti rotti della mola. Arrestare immediatamente la molatrice se le vibrazioni sono eccessive.

#### Rischi connessi all'utilizzo

- Gli operatori e gli addetti alla manutenzione devono essere fisicamente in grado di maneggiare la mole, il peso e la potenza erogata dall'utensile.
- Sostenere l'utensile correttamente: è necessaria una presa con entrambe le mani per essere in grado di contrastare i movimenti normali o improvvisi.
- Il contatto con l'accessorio, le scintille di molatura oppure con la superficie di lavoro, possono causare tagli o ustioni. Evitare il contatto e indossare un equipaggiamento protettivo tipo guanti, grembiule e casco.
- Evitare l'inceppamento della mola durante il taglio. Supportare il pezzo in lavorazione da entrambi i lati della linea di taglio per evitare che la mola si inceppi. In caso di inceppamento, rilasciare il grilletto e liberare la mola. Controllare che la mola non abbia subito danni e sia ben salda prima di continuare.
- Non usare mai frese per la molatura laterale.
- Le scintille generate dalla smerigliatura possono innescare incendi sugli indumenti, causando gravi ustioni. Assicurarsi che le scintille non vengano a contatto con gli indumenti. Indossare sempre indumenti ignifughi e tenere sempre un secchio d'acqua a portata di mano.
- Vi è il rischio di scarica elettrostatica in caso di utilizzo su plastica e altri materiali non conduttivi.

#### Rischi connessi ai movimenti ripetitivi

- Durante l'utilizzo di utensili elettrici per l'esecuzione di attività lavorative, l'operatore può provare dolore localizzato alle mani, agli arti superiori, alle spalle, collo o in altre parti del corpo.
- Adottare una postura comoda mantenendo un appoggio sicuro sui piedi ed evitando le posizioni scomode o sbilanciate. Durante le lavorazioni prolungate, può essere utile cambiare posizione per evitare disagio e fatica.



- Non ignorare sintomi persistenti e ricorrenti quali disagio, dolore, fitte, indolenzimento muscolare, formicolio, intorpidimento, bruciore o rigidità. Interrompere l'utilizzo dell'utensile, informare il datore di lavoro e rivolgersi a un medico.

#### Rischi relativi alle emissioni acustiche e vibratorie

- Eccessivi livelli acustici possono causare perdite di udito permanenti e problemi come il tinnito auricolare. Utilizzare le protezioni acustiche consigliate dal datore di lavoro o imposte dalle norme relative alla salute e sicurezza sul lavoro.
- L'esposizione alle vibrazioni può danneggiare i nervi e ostacolare la circolazione sanguigna alle mani ed alle braccia. Indossare indumenti caldi e tenere le mani al riparo dal freddo e dall'umidità. In caso di intorpidimento, formicolio, dolore e sbianchimento della pelle, sospendere l'utilizzo dell'utensile, informare il datore di lavoro e consultare un medico.
- Mantenere una presa leggera ma sicura dell'utensile, perché il rischio derivante dalle vibrazioni generalmente aumenta quando la forza di presa è maggiore. Se possibile sostenere il peso dell'utensile con un bilanciatore.
- Per impedire inutili aumenti dei livelli delle emissioni acustiche e vibratorie:
- L'uso e la manutenzione dell'utensile, nonché la scelta, manutenzione e sostituzione degli accessori e degli elementi di consumo, devono essere conformi a quanto indicato nel presente manuale di istruzioni;
- Utilizzare materiali antivibrazioni per evitare i fenomeni di "vibrazione" dei pezzi.

#### Rischi relativi al luogo di lavoro

- Scivolamenti, inciampi e cadute sono un'importante causa di infortuni gravi o mortali. Prestare attenzione alla presenza di tratti di tubo flessibile sulla superficie di calpestio o di lavoro.
- Evitare l'inalazione di polveri o fumi o il trattamento di residui dei processi di lavorazione che possono causare malattie (per esempio, cancro, malformazioni fetali, asma e/o dermatite). Utilizzare l'estrazione di polvere e indossare attrezzature protettive per la respirazione durante il lavoro con materiali che producono particelle sospese nell'aria.
- La polvere prodotta da sabbatura elettrica, utilizzo della sega, smerigliatura, perforazione e altre attività edili contiene sostanze chimiche che lo Stato della California ritiene provochino cancro, malformazioni del feto e disturbi dell'apparato riproduttivo. Si riportano di seguito alcuni esempi di tali sostanze chimiche:
  - piombo contenuto nelle vernici mattoni,
  - mattoni, cemento e altri materiali edili in silice cristallina
  - arsenico e cromo provenienti da gomma trattata chimicamente

I rischi derivanti dall'esposizione a tali materiali variano in base alla frequenza di svolgimento dell'attività. Per ridurre l'esposizione a tali sostanze chimiche: lavorare in

aree ben ventilate e utilizzare dispositivi di sicurezza approvati, come le maschere antipolvere progettate appositamente per filtrare le particelle microscopiche.

- Prestare attenzione in ambienti non conosciuti. Potrebbero esservi pericoli nascosti, quali ad esempio linee elettriche o di altro tipo.
- I fumi derivanti da sabbatura o smerigliatura, possono generare atmosfere potenzialmente esplosive. Utilizzare sempre sistemi di estrazione o eliminazione delle polveri adeguati al tipo di materiale da lavorare.
- Questo utensile non è stato progettato per impiego in atmosfere potenzialmente esplosive e non è isolato dal contatto con l'elettricità.

---

**NON GETTARE: FORNIRE ALL'UTILIZZATORE**

---

#### Targhette ed etichette adesive

Il prodotto possiede targhette e adesivi contenenti informazioni importanti sulla sicurezza personale e sulla manutenzione del prodotto. Le targhette e gli adesivi devono essere sempre leggibili. È possibile ordinare nuove targhette e adesivi facendo riferimento alla lista dei ricambi.



s011050

#### Informazioni utili

##### Sito web

Il sito web Atlas Copco offre informazioni su prodotti, accessori, parti di ricambio e pubblicazioni.

Visita: [www.atlascopco.com](http://www.atlascopco.com).

##### ServAid

ServAid è un portale continuamente aggiornato e contenente informazioni tecniche come ad esempio:

- - Informazioni sulla regolamentazione e sulla sicurezza
- Dati tecnici
- Istruzioni su installazione, funzionamento e assistenza
- Elenchi delle parti di ricambio
- Accessori
- Diagrammi dimensionali

Visita: <https://servaid.atlascopco.com>.

Per ulteriori informazioni tecniche, contatta un rappresentante locale Atlas Copco.

#### Video sulla sicurezza per le smerigliatrici

Learn more about safety features on Atlas Copco grinders and what measures the operator has to take for a safe operation. Click the link or scan the QR code below to view the video:

[https://www.youtube.com/watch?v=XK\\_dHwli8-Q](https://www.youtube.com/watch?v=XK_dHwli8-Q)



## Technische gegevens

### Productgegevens

Maximale werkdruk	6.3 bar (90 psig)
Stationaire snelheid	8500 r/min (8500 rpm)
Gewicht	2.4 kg (5.29 lb)

## Verklaringen

### EU CONFORMITEITSVERKLARING

Wij, **Atlas Copco Industrial Technique AB**, SE-105 23 STOCKHOLM SWEDEN verklaren dat het product (met naam, type- en serienummer, zie voorpagina) in overeenstemming is met de volgende richtlijn(en):

**2006/42/EC**

De volgende geharmoniseerde normen werden gehanteerd:  
**EN ISO 11148-8**

Autoriteiten kunnen relevante technische informatie opvragen van:

Product Compliance Manager, Atlas Copco Industrial Technique AB, SE-105 23 Stockholm Sweden

Stockholm, 1 December 2021

**Carl von Schantz, Managing Director**

Handtekening van de opsteller

### Verklaring geluid & trilling

- Geluidsdrumniveau 78 dB(A) , onzekerheid 3 dB(A), in overeenstemming met ISO15744.
- Geluidsdrumniveau <80 dB(A) , onzekerheid 3 dB(A), in overeenstemming met ISO15744.
- Totale trillingswaarde 4.7 m/s<sup>2</sup>, onzekerheid 2.2, in overeenstemming met ISO28927-1.

Deze aangegeven waarden zijn verkregen door laboratoriumtests conform de aangegeven normen en zijn geschikt om vergeleken te worden met de aangegeven waarden of andere geteste gereedschappen met dezelfde normen. De aangegeven waarden zijn niet geschikt voor gebruik voor risicobepalingen en de waarden gemeten op de afzonderlijke werkplekken kunnen hoger zijn. De werkelijke blootstellingswaarden en het risico op letsel verschillen per gebruiker en zijn afhankelijk van de manier waarop de ge-

bruiker werkt, het werkstuk en het ontwerp van het werkstation, alsmede de blootstellingstijd en de fysieke conditie van de gebruiker.

Wij, **Atlas Copco Industrial Technique AB**, zijn niet aansprakelijk voor de gevolgen van het gebruik van de weergegeven waarden, in plaats van de waarden die passen bij de werkelijke blootstelling, zoals bepaald via een afzonderlijke risicobeoordeling en in een werksituatie waarover wij geen controle hebben

Indien dit gereedschap niet naar behoren wordt gebruikt, kan dit het hand-arm vibratiesyndroom veroorzaken. Een EU-richtlijn voor hand-armtrillingen vindt u op <http://www.pneurop.eu/index.php>. Selecteer 'Gereedschappen' en daarna 'Wetgeving'.

Wij adviseren een gezondheidscontrole op te zetten om al in een vroegstadium symptomen te kunnen waarnemen die gerelateerd zouden kunnen zijn aan blootstellingen aan trillingen, zodat managementprocedures aangepast kunnen worden om toekomstig letsel te voorkomen.

- ⓘ Als deze apparatuur is bedoeld voor vaste toepassingen: De geluidsuitstoot wordt als richtlijn voor de machinebouwer verstrekt. Gegevens m.b.t. geluids- en trillingsuitstoot voor de gehele machine staan in het instructiehandboek voor de machine.

### Informatie betreffende artikel 33 van REACH

De Europese Verordening (EU) nr. 1907/2006 inzake de registratie en beoordeling van en de autorisatie en beperkingen ten aanzien van chemische stoffen (REACH) stelt onder andere eisen met betrekking tot de communicatie in de toeleveringsketen. De informatievereiste geldt ook voor producten die zogenaamde zeer risicovolle stoffen bevatten (de 'kandidaatslijst'). Op 27 juni 2018 werd loodmetaal (CAS-nr. 7439-92-1) toegevoegd aan de kandidaatslijst.

In overeenstemming met het bovenstaande, is deze mededeling bedoeld om u te informeren dat bepaalde mechanische componenten in het product loodmetaal kunnen bevatten. Dit is in overeenstemming met de huidige wetgeving inzake de beperking van stoffen en gebaseerd op rechtmatige uitzonderingen in de RoHS-Richtlijn (2011/65/EU). Loodmetaal lekt niet uit het product en muteert niet bij normaal gebruik en de concentratie van loodmetaal in het volledige product is ver onder de geldende drempel. Volg de lokale voorschriften bij het verwijderen van lood aan het einde van de levensduur van het product.

### Regionale vereisten

#### ⚠ WAARSCHUWING

Dit product kan u blootstellen aan chemicaliën, waaronder lood. Dit is een stof waarvan de Californische overheid weet dat deze kanker, aangeboren afwijkingen en vruchtbaarheidsproblemen veroorzaakt. Ga voor meer informatie naar [www.P65Warnings.ca.gov](http://www.P65Warnings.ca.gov)

## Veiligheid

### ⚠ WAARSCHUWING Risico op materiële schade of ernstig lichamelijk letsel

Zorg ervoor dat u alle instructies leest, begrijpt en opvolgt alvorens u het gereedschap gebruikt. Indien u de instructies niet opvolgt, kan dit leiden tot een elektrische schok, brand, materiële schade en/of ernstig lichamelijk letsel.

- ▶ Lees alle veiligheidsinformatie die samen met de verschillende delen van het systeem wordt geleverd.
- ▶ Lees alle productinstructies voor installatie, gebruik en onderhoud van verschillende delen van het systeem.
- ▶ Lees alle wettelijk vastgestelde veiligheidsregels met betrekking tot dit systeem en delen ervan.
- ▶ Bewaar alle veiligheidsinformatie en instructies, zodat u deze op een later tijdstip kunt raadplegen.

## Gebruiksverklaring

Dit product is ontwikkeld voor het verwijderen van materiaal met gebruikmaking van slijpmiddelen. Gebruik van een andere aard is verboden. Uitsluitend voor professioneel gebruik.

## Checklist bediener

### Alvorens aan de slag te gaan

#### 1. Controle van het onbelast toerental

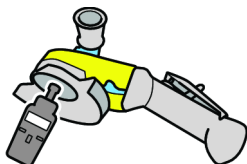

- De snelheid die wordt gemeten bij een druk van 6,3 bar mag niet hoger zijn dan de op de slijpmachine aangegeven nominale snelheid.
- Verwijder het slijpwiel en de buitenste flens alvorens de controle van het onbelast toerental uit te voeren.
- Voer dagelijks controles van het onbelast toerental uit, en vooral als het gereedschap gedurende lange tijd niet is gebruikt.
- Controleer of de snelheidsmarkering op het gereedschap leesbaar is.
- Indien de snelheid te hoog is, moet het gereedschap voor reparatie retour gestuurd worden.

#### 2. Controle van de wielbescherming

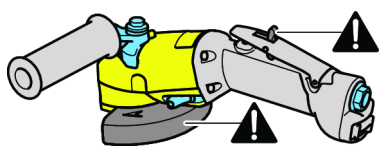

- Gebruik altijd de aanbevolen wielbescherming en controleer of het niet beschadigd is.

- Gebruik de slijpmachine nooit zonder de wielbescherming.
- Plaats de wielbescherming tussen u en het slijpwiel.
- Controleer of de trekker goed werkt.
- Vervang de trekker indien deze niet goed werkt.
- De trekker mag nooit verwijderd worden of met tape worden vastgezet.

#### 3. Controle vergrendelingskit

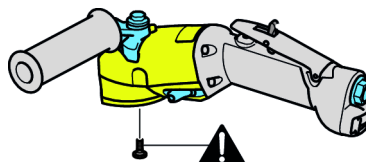

- Gebruik de vergrendelingskit altijd als deze wordt meegeleverd met het gereedschap.

#### 4. Controle van de maximale snelheid

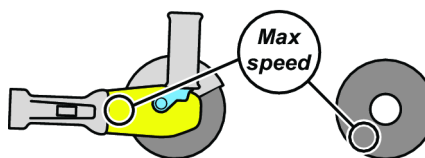

- Controleer of de aangegeven maximale snelheid van het slijpwiel hoger dan of gelijk is aan de op de slijpmachine aangegeven snelheid.

#### 5. Controle van het slijpwiel



- Controleer of het slijpwiel niet gebarsten of beschadigd is.
- Controleer of het slijpwiel gaten van de juiste afmeting heeft en goed op de as geplaatst is om trillingen door een slechte balans te voorkomen.
- Verwijder en vervang beschadigde slijpwielen onmiddellijk.
- Gebruik nooit gevallen of beschadigde wielen omdat deze ernstig letsel kunnen veroorzaken.

#### 6. Controle van de flens en het wiel

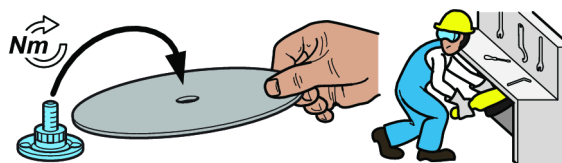

- Koppel de luchttoevoer altijd af voordat u de flens of het wiel vervangt of het gereedschap aanpast.

- Controleer of de combinatie van flens en wiel overeenkomt met de landelijke wet- en regelgeving.
- Controleer of de flens schoon en niet beschadigd is.
- Bevestig de flens en draai aan tot het aanbevolen koppel is bereikt.
- Indien een vergrendelingskit wordt gebruikt, bevestig deze met het voorgeschreven koppel.
- Installeer het wiel en voer vervolgens een test uit van de slijpmachine in een afgeschermd ruimte.
- Controleer of de slijpmachine goed werkt.

## 7. Veiligheidsuitrusting



Zorg ervoor dat het personeel gebruik maakt van:

- Oogbescherming, een bril of een masker.
- Oorbescherming
- Handschoenen
- Schoenen met stalen neuzen
- Beschermende kleding, zoals een leren schort.
- Een helm (voor zware toepassingen)
- Zorg ervoor dat er geen loszittende kleding, haar of sieraden zijn (deze kunnen beklemd raken).

## 8. Werkgebied



Controleer of er in het werkgebied geen andere mensen aanwezig zijn om letsel te voorkomen.

- Personen in de werkomgeving moeten oor- en oogbescherming dragen.
- Controleer of de werkruimte is voorzien van een goede ventilatie en stofafzuiging.
- Zorg voor een plaats of een standaard waarop het gereedschap veilig kan worden neergezet.
- Werk in een afgesloten ruimte, het liefst met beschermende wanden. Er is een kans dat defecte schijven wegschieten.

## Tijdens het werk

Stak het gebruik van de slijpmachine indien tijdens het gebruik abnormaal veel lawaai of trillingen worden waargenomen.

Deze slijpmachine en de daarbij behorende accessoires mogen niet gewijzigd worden.

## Als het werk voltooid is

**⚠ WAARSCHUWING De stoptijd kan meer dan 5 seconden bedragen.**

- ▶ Leg het gereedschap pas neer als het uitgeschakeld en volledig gestopt is. De stoptijd is afhankelijk van het gebruikte schuurmiddel.
- ▶ De stoptijd is afhankelijk van het gebruikte schuurmiddel.

Leg het gereedschap voorzichtig neer, zodat het gereedschap niet vanzelf kan inschakelen.

## Onderhoud



Het gereedschap niet ontmantelen.

Dit onderhoud mag uitsluitend worden uitgevoerd door een erkend klantenservicecentrum of een gekwalificeerde onderhoudsmonteur.

## Installatie van gereedschap dat trillingen voortbrengt

Het is aanbevolen om een flexibele slang voor perslucht met een minimale lengte van 300 mm (12") tussen het gereedschap dat trillingen voortbrengt en de snelkoppeling te plaatsen.

## Onderhoud

Het gereedschap niet ontmantelen.

Dit onderhoud mag uitsluitend worden uitgevoerd door een erkend klantenservicecentrum of een gekwalificeerde onderhoudsmonteur.

## Onderhoudsinstructies

**Dit onderhoud mag uitsluitend worden uitgevoerd door een erkend klantenservicecentrum of een gekwalificeerde onderhoudsmonteur.**



**⚠ WAARSCHUWING Polymerengevaar**

De schoepen in dit product bevatten PTFE (een synthetisch fluoropolymer). Als gevolg van slijtage kunnen er PTFE-deeltjes in het product aanwezig zijn. Als PTFE warm wordt, kunnen er dampen vrijkomen die poly-meerdampkoorts en verschijnselen die op griep lijken veroorzaken, met name wanneer vervuilde tabak wordt gerookt.

Bij het werken met schoepen en andere onderdelen moeten de aanbevelingen op het gebied van gezondheid en veiligheid met betrekking tot PTFE worden opgevolgd:

- ▶ Tijdens het uitvoeren van onderhoud aan dit product is roken verboden.
- ▶ PTFE-deeltjes mogen niet in contact komen met vuur, gloeiende deeltjes of warmte
- ▶ Motoronderdelen moeten met een reinigingsmiddel worden gereinigd en niet met een luchtleiding worden doorgespoten.
- ▶ Was uw handen voordat u doorgaat met andere activiteiten

**Algemene veiligheidsinstructies**

Om de kans op lichamelijk letsel te vermijden, moet iedereen die accessoires op dit gereedschap gebruikt, installeert, repareert, onderhoudt of vervangt, of in de buurt van dit gereedschap werkt deze instructies zorgvuldig lezen en goed begrijpen alvorens voornoemde taken uit te voeren.

Wij stellen ons ten doel gereedschappen te maken waarmee u veilig en efficiënt kunt werken. Voor elk gereedschap geldt dat U de belangrijkste veiligheidsfactor bent. Uw zorgvuldigheid en beoordelingsvermogen bieden de beste bescherming tegen lichamelijk letsel. Wij kunnen in dit document niet alle gevaren behandelen, maar brengen een aantal belangrijke gevaren onder uw aandacht.

- De installatie, het afstellen en het gebruik van dit elektrische gereedschap is uitsluitend voorbehouden aan hiertoe bevoegd en opgeleid personeel.
- Dit gereedschap en de daarbij behorende accessoires mogen niet gewijzigd worden.
- Gebruik dit gereedschap niet indien het beschadigd is.
- Indien de aanduidingen van de nominale snelheid, de operationele druk of de gevaaraanduidingen op het gereedschap onleesbaar zijn of los raken, vervang ze onmiddellijk.

**ⓘ Raadpleeg voor nadere veiligheidsinformatie:**

- Overige met dit gereedschap meegeleverde documenten en informatie.
- Uw werkgever, brancheorganisatie en/of vakbond.
- Veiligheidscode voor draagbare luchtgereedschappen» (ANSI B186.1), bij het ter perse gaan verkrijgbaar bij Global Engineering Documents op <http://global.ihs.com/>, of door 1 800 854 7179 te bellen. In geval van problemen bij het verkrijgen van ANSI normen, kunt u contact opnemen met ANSI via <http://www.ansi.org/>
- Nadere informatie over welzijn en veiligheid op de werkvloer vindt u op de volgende websites:
  - <http://www.osha.gov> (VS)
  - <https://osha.europa.eu/> (Europa)

**Gevaar m.b.t. luchttoevoer en luchtleidingen**

- Perslucht kan ernstig letsel veroorzaken.
- Schakel de luchttoevoer uit, verwijder lucht uit de leidingen en koppel het gereedschap, wanneer u het niet gebruikt, af van de luchttoevoer alvorens accessoires te verwisselen of reparaties uit te voeren.
- Richt de luchtleiding nooit op uzelf of op een ander.
- Wegschietende slangen kunnen ernstig letsel veroorzaken. Controleer altijd of slangen en hulpstukken onbeschadigd zijn en goed vastzitten.
- Gebruik geen snelkoppelingen bij het gereedschap. Zie de instructies voor de juiste instelling.
- Als er kruiskoppelingen worden gebruikt, moeten er borgpennen worden geïnstalleerd.
- Overschrijd de maximale luchtdruk van 6,3 bar / 90 psi, of de waarde op de naamplaat van het gereedschap niet.

**Gebruik van schijfbescherming**

- Gebruik altijd de aanbevolen wielbescherming om de kans op lichamelijk letsel als gevolg van gebroken onderdelen van het slijp wiel te voorkomen.
- Indien een beschermer het breken van een wiel heeft doorstaan, dient u deze niet meer te gebruiken. De beschermer is mogelijk beschadigd.
- Plaats de beschermer tussen het slijp wiel en de bediener.
- Gebruik schermen om anderen te beschermen tegen wielfragmenten en vonken.

**Verstrikkingsgevaar**

- Uit de buurt van draaiende spindel van de aandrijving en slijpmiddel houden. Na het uitschakelen van het gereedschap, kan het draaien nog enkele seconden doorgaan. Leg het gereedschap pas neer als het draaien gestopt is.
- Als u loszittende kleding, handschoenen, sieraden, sjaals en haar niet uit de buurt van het gereedschap en accessoires houdt, kan dit leiden tot verstikking, beschadiging van haar en hoofdhuid en/of verwondingen.



**Gevaren in verband met wegschietende delen**

- Een wegschietend accessoire, slijpmiddel of project is een projectiel met hoge snelheid. Slijpvnoken en zelfs kleine wegschietende voorwerpen kunnen oogbeschadiging en blindheid veroorzaken.
- Draag altijd slagvaste oog- en gezichtsbescherming wanneer u betrokken bent bij gebruik, reparatie of onderhoud van het gereedschap of bij het vervangen van accessoires op het gereedschap.
- Controleer of anderen in de werkruimte slagvaste oog- en gezichtsbescherming dragen.
- Een slijpwielt dat barst kan ernstig lichamenteel letsel of de dood veroorzaken.
- Meet dagelijks de snelheid van de pneumatische slijper met een tachometer. Controleer of de snelheid niet hoger is dan het aantal omw/min. dat op het slijpwielt wordt vermeld.
- Gebruik geen slijpwielt met een toegestane snelheid die lager is dan die van de pneumatische slijpmachine.
- Controleer of het schuurmiddel goed aan de slijpmachine is geklemd met de meegeleverde hulpmiddelen. De flenzen moeten vrij zijn van bramen en scheuren en de flensoppervlakken moeten vlak zijn. Spindels en spindelraden mogen niet beschadigd of versleten zijn.
- Zorg ervoor dat elk project waaraan u werkt goed is bevestigd.

**Gevaren: accessoires**

- Schakel altijd de luchttoevoer uit, ontlucht de slang en koppel deze af van de luchttoevoer alvorens accessoires te verwisselen.
- Gebruik uitsluitend slijpmiddelen met de aanbevolen afmetingen/types.
- Gebruik geen wielen met barsten of scheuren, of die gevallen zijn.
- Een correcte montage van het slijpwielt is noodzakelijk om lichamenteel letsel als gevolg van gebroken wielen te voorkomen.
- Voorkom het verwisselen van schroefdraad met UNC- en metrische afmetingen.
- Slijpwielen moeten vrij passen op de spindel, om een teveel spanning bij het gat te voorkomen. Gebruik geen verkleinbussen op slijpwielen met een groot gat.
- Monteer uitsluitend bij de slijper geleverde flenzen op het slijpwielt. Vlakke onderleggingen of andere adapters zorgen voor te veel spanning op het wiel. Gebruik altijd zware papieren vloeschilden tussen de flenzen en het slijpwielt.
- Indien verscheidene flenzen zijn meegeleverd voor montage van verschillende types slijpmiddelen met verschillende afmetingen, monteer de correcte flens (flenzen) voor het slijpmiddel dat u gebruikt.
- Als u kommen, conische wielen of stekkers met openingen met schroefdraad monteert, mag het spindeluiteinde niet in contact komen met de onderkant van de opening omdat dit stress op het slijpmiddel tot gevolg heeft.

- Draai het wiel vast op de spindel, om het wegvliegen ervan te voorkomen als de pneumatische slijper wordt uitgeschakeld.
- Test het slijpwielt door het gereedschap kortstondig op maximale snelheid te gebruiken, alvorens met slijpwerk te beginnen. Gebruik een afscherming (zoals een zware werkbank) om eventueel afbrekende wielen tegen te houden. Stop onmiddellijk indien het gereedschap overmatig trilt.

**Operationele risico's**

- Gebruikers en onderhoudspersoneel moet lichamenteel in staat zijn om met de omvang, het gewicht en de kracht van dit apparaat om te kunnen gaan.
- Houd het gereedschap op de correcte manier vast: zorg dat u gereed bent om normale of plotselinge bewegingen op te vangen.
- U kunt snij- of brandwonden oplopen als u in contact komt met een accessoire, slijpvnoken of het werkkoppervlak. Voorkom contact en draag beschermende kleding zoals handschoenen, schort en helm.
- Voorkom vastlopen van het wiel tijdens het snijden. Ondersteun het project waaraan u werkt aan beide zijden van de snijlijn, om te voorkomen dat het wiel vast komt te zitten. Indien het wiel vastzit, dient u de aandrijving uit te schakelen en het wiel vrij te maken. Controleer of het wiel onbeschadigd is en goed vast zit alvorens de werkzaamheden voort te zetten.
- Gebruik nooit snijwielen voor zijwaarts slijpen.
- Uw kleding kan vlam vatten door slijpvnoken. Dit kan tot ernstige brandwonden leiden. Voorkom dat vnoken op de kleding terecht komen. Draag kleding die is behandeld met een brandvertragend middel en houd altijd een emmer water in de buurt.
- Indien gebruikt op kunststof en andere niet-geleidende materialen, bestaat er kans op elektrostatische ontlading.

**Gevaar: repeterende beweging**

- Tijdens het gebruik van elektrisch gereedschap, ervaart de bediener mogelijk een onprettig gevoel in de handen, armen, schouders, nek of andere lichaamsdelen.
- Neem een prettige houding aan en zorg dat u in balans bent. Neem geen slechte houding aan en zorg dat u niet uit balans raakt. Voorkom een onprettig gevoel en vermoeidheid door regelmatig van houding te veranderen gedurende langdurige taken.
- Negeer nooit de volgende symptomen: aanhoudend of terugkerend ongemak, pijn, kloppende pijn, tintelingen, gevoelloosheid, branderigheid of stijfheid. Staak het gebruik van het gereedschap, stel uw werkgever op de hoogte van uw ervaringen en neem contact op met een arts.

**Gevaar: geluid en trillingen**

- Harde geluiden kunnen leiden tot permanente gehoorschade en andere problemen, zoals tinnitus. Gebruik oorbeschermers die worden aangeraden door uw werkgever of in de reglementen voor welzijn en veiligheid op de werkvloer.

- Blootstelling aan trillingen kan leiden tot permanente zenuwbeschadiging en een verstoorde bloedtoevoer naar handen en armen. Draag warme kleding en houd uw handen warm en droog. Indien u gevoelloosheid, tintelingen of het wit wegtrekken van de huid waarneemt, dient u het gereedschap uit te schakelen, uw werkgever hiervan op de hoogte te stellen en contact met een arts op te nemen.
- Houd het gereedschap goed vast, maar niet te strak, aangezien de kans op letsel door trillingen groter is naarmate u het gereedschap strakker vasthoudt. Ondersteun waar mogelijk het gewicht van het gereedschap met een stabilisator.
- Onnodige toename van geluids- en trillingsniveau voorkomen:
- Gebruik en onderhoud het gereedschap, en selecteer, onderhoud en vervang de accessoires en verbruiksartikelen in overeenstemming met de instructies in deze handleiding;
- Gebruik dempende materialen om snerpend geluid afkomstig van het project waaraan u werkt te dempen.

### Werkplaatsgevaaren

- Uitglijden, struikelen en vallen zijn belangrijke oorzaken van ernstig lichamelijk letsel of de dood. Let goed op buizen die op het loop- of werkoppervlak liggen.
- Voorkom het inademen van stof of dampen of het hanteren van vuil afkomstig van het werkproces, die schadelijk zijn voor de gezondheid (denk hierbij aan kanker, aangeboren afwijkingen, astma en/of dermatitis). Zuig stof af en draag een stofmasker wanneer u werkt met materialen die deeltjes afgeven aan de lucht.
- Elektrisch schuren, zagen, slijpen, boren en andere bouwactiviteiten creëren stof die chemicaliën bevat die bij de staat Californië bekend staan als elementen die kankerverwekkend zijn, aangeboren afwijkingen veroorzaken of een nadelige invloed op de voortplanting hebben. Voorbeelden van dit soort chemicaliën zijn:
  - Lood uit verf op loodbasis
  - Silicakristallen, cement en andere metselproducten
  - Arsenicum en chroom in rubber dat met chemicaliën is behandeld

In hoeverre u risico loopt, is afhankelijk van de frequentie waarmee u dit soort werkzaamheden uitvoert. Beperk blootstelling aan dit soort chemicaliën als volgt: werk in een goed geventileerde ruimte, werk met goedgekeurde veiligheidsuitrusting, zoals stofmaskers die speciaal ontwikkeld zijn voor het filteren van microscopisch kleine deeltjes.

- Wees voorzichtig wanneer u zich op onbekend terrein bevindt. Er zijn mogelijk verborgen gevaren, zoals elektrische of andere utiliteitsleidingen.
- Stof en dampen afkomstig van schuren of slijpen kunnen een potentieel explosieve atmosfeer veroorzaken. Gebruik altijd een stofafzuigings- of onderdrukkingssysteem dat geschikt is voor het materiaal dat wordt verwerkt.

- Dit gereedschap is niet bedoeld voor gebruik in een potentieel explosieve atmosfeer en is niet geïsoleerd tegen contact met een elektriciteitsbron.

---

### NIET WEGGOOIEN - AAN DE GEBRUIKER OVERHANDIGEN

---

### Plaatjes en stickers

Het product is voorzien van aanduidingen en stickers waarop u belangrijke informatie vindt over persoonlijke veiligheid en productonderhoud. De aanduidingen en stickers zijn altijd goed leesbaar. Nieuwe aanduidingen en stickers kunnen via de lijst met reserveonderdelen worden besteld.



s011050

### Nuttige informatie

#### Website

Informatie betreffende onze producten, accessoires, reserveonderdelen en pucliaties is te vinden op de website van Atlas Copco.

Ga naar: [www.atlascopco.com](http://www.atlascopco.com).

#### ServAid

ServAid is een portaal dat voortdurend wordt bijgewerkt en technische informatie bevat, zoals:

- - Reglementaire en veiligheidsinformatie
- Technische gegevens
- Installatie-, gebruiks- en onderhoudsinstructies
- Lijsten met reserveonderdelen
- Accessoires
- Maattekeningen

Ga naar: <https://servaid.atlascopco.com>.

Neem voor meer informatie contact op met uw lokale onderhoudsvertegenwoordiger van Atlas Copco.

### Video over productveiligheid voor slijpmachines

Learn more about safety features on Atlas Copco grinders and what measures the operator has to take for a safe operation. Click the link or scan the QR code below to view the video:

[https://www.youtube.com/watch?v=XK\\_dHwli8-Q](https://www.youtube.com/watch?v=XK_dHwli8-Q)



## Tekniske data

### Produktdata

Maks. driftstryk	6.3 bar (90 psig)
Fri hastighed	8500 o./min. (8500 omdr./min.)
Vægt	2.4 kg (5.29 lb)

## Erklæringer

### EU OVERENSSTEMMELSESERKLÆRING

Vi, **Atlas Copco Industrial Technique AB**, SE-105 23 STOCKHOLM SWEDEN, erklærer, under eneansvar, at produktet (med navn, type og serienummer på forsiden) er i overensstemmelse med følgende direktiv(er):

**2006/42/EC**

Harmoniserede standarder anvendt:

**EN ISO 11148-8**

Myndigheder kan rekvirere relevant teknisk information fra: Product Compliance Manager, Atlas Copco Industrial Technique AB, SE-105 23 Stockholm Sweden

Stockholm, 1 December 2021

**Carl von Schantz, Managing Director**

Udstederens underskrift



### Støj- og vibrationsdeklaration

- Lydtrykniveau 78 dB(A), usikkerheds- 3 dB(A), i overensstemmelse med ISO15744.
- Lydeffektniveau <80 dB(A), usikkerhed 3 dB(A), i overensstemmelse med ISO15744.
- Vibrationens totalværdi 4.7 m/s<sup>2</sup>, usikkerhed 2.2, i overensstemmelse med ISO28927-1.

Disse deklarerede værdier er opnået ved laboratorietests i overensstemmelse med de angivne standarder, og kan bruges til sammenligning med de deklarerede værdier for andre værktøjer testet i overensstemmelse med de samme standarder.

Disse deklarerede værdier er ikke hensigtsmæssige til brug ved risikovurderinger, og værdier målt på individuelle arbejdspladser kan være højere. De faktiske eksponeringsværdier og den skadesrisiko, der opleses af en enkelt bruger er unikke og er afhængige af den måde, hvorpå brugeren arbejder, emnet og arbejdspladsudformningen, og af brugerens eksponeringstid og fysiske tilstand.

Vi, **Atlas Copco Industrial Technique AB**, hæfter ikke for følgerne af at bruge de erklærede værdier i stedet for værdier, der afspejler den faktiske udsættelse i en individuel risikovurdering i en arbejdspladssituation, som vi ikke er herre over.

Dette værktøj kan forårsage hånd-arm-vibrationssyndrom, hvis anvendelse af værktøjet ikke styres tilstrækkeligt. En EU-vejledning til styring af hånd-armvibration findes ved at gå til <http://www.pneurop.eu/index.php> og vælge 'Tools' og derpå 'Legislation'.

Vi anbefaler et helbredsovervågningsprogram, så tidlige symptomer på vibrationseksponering kan blive opdaget, og ledelsesprocedurerne kan ændres mhp. at forebygge fremtidige skader.

- ⓘ Hvis dette udstyr er beregnet til fastgjorte anvendelser. Støjemissionen angives som vejledende for maskinbyggerne. Støj- og vibrationsemissionsdata for hele maskinen skulle være angivet i maskinens instruktionsbog.

### Oplysninger om artikel 33 i REACH

Den europæiske forordning (EU) nr. 1907/2006 om registrering, vurdering og godkendelse af samt begrænsninger for kemikalier (REACH) definerer blandt andet krav til kommunikation i forsyningskæden. Oplysningskravet gælder også for produkter, der indeholder såkaldte særligt problematiske stoffer ("kandidatlisten"). Den 27. juni 2018 blev blymetal (CAS nr. 7439-92-1) føjet til kandidatlisten.

I overensstemmelse med ovenstående skal vi meddele dig, at visse mekaniske komponenter i produktet kan indeholde blymetal. Dette er i overensstemmelse med gældende lovgivning om stofbegrænsning og baseret på legitime undtagelser i RoHS-direktivet (2011/65/EU). Blymetal lækker og muterer ikke fra produktet ved normal brug, og koncentrationen af blymetal i det komplette produkt ligger langt under den gældende grænseværdi. Tag hensyn til lokale krav vedrørende bortskaffelse af bly ved slutningen af produktets levetid.

### Regionale krav

#### ⚠ ADVARSEL

Dette produkt kan udsætte dig for kemikalier og bly, som af staten Californien regnes for at være kræftfremkaldende og kan føre til fosterskader og andre reproduktionsskader. For yderligere oplysninger, gå til [www.P65Warnings.ca.gov](http://www.P65Warnings.ca.gov)

### Sikkerhed

#### ⚠ ADVARSEL Risiko for ejendomsskade eller svær tilskadecomst

Sørg for at læse, forstå og følge alle instruktionerne, før du betjener værktøjet. Hvis man ikke følger en eller flere af instruktionerne, kan det føre til elektrisk stød, brand og/eller alvorlig legemsbeskadigelse.

- ▶ Læs al sikkerhedsinformation, der leveres sammen med systemets forskellige dele.
- ▶ Læs alle produktanvisninger til installation, betjening og vedligeholdelse af systemets forskellige dele.
- ▶ Læs alle lokale, lovbefalede sikkerhedsbestemmelser med hensyn til systemet og dele deraf.
- ▶ Gem al sikkerhedsinformation samt instruktioner til fremtidig brug.

## Anvendelseserklæring

Dette produkt er konstrueret til fjernelse af materialer ved brug af slibemidler. Det må ikke bruges til andet. Kun til professionel brug.

## Operatørens kontrolliste

### Før arbejdet påbegyndes

#### 1. Kontrol af den frie hastighed

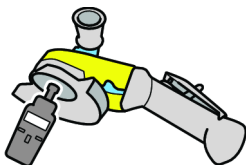

- Hastigheden målt ved et tryk på 6,3 bar må ikke være højere end den nominelle hastighed, som angives på slibemaskinen.
- Fjern slibeskiven og den ydre flange, før kontrol af den frie hastighed udføres.
- Foretag kontrol af den frie hastighed daglig og især efter længere tid uden brug.
- Sørg for, at hastighedsangivelsen på værktøjet kan læses.
- Send værktøjet til reparation, når det kører for hurtigt.

#### 2. Kontrol af skiveafskærmning

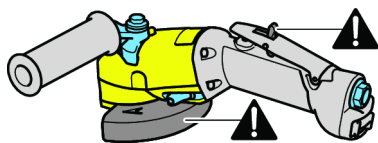

- Brug altid den anbefalede skiveafskærmning, og se efter, at den ikke er beskadiget.
- Brug aldrig slibemaskinen uden skiveafskærmningen.
- Anbring skiveafskærmningen mellem dig selv og slibeskiven.
- Kontroller, at udløseren fungerer korrekt.
- Udskift udløseren, hvis den ikke fungerer korrekt.
- Udløseren må aldrig fjernes eller fastlåses med tape.

#### 3. Låsesættjek

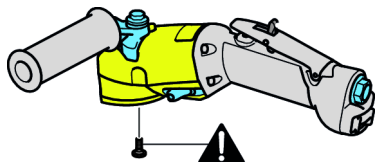

- Brug altid låsesættet, hvis det følger med værktøjet

#### 4. Kontrol af maks. hastighed

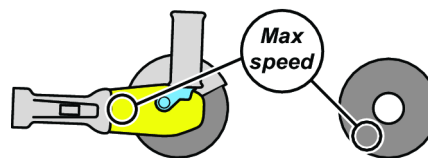

- Sørg for, at den angivne maksimale hastighed for slibeskiven er højere end eller lig med hastigheden angivet for slibemaskinen.

#### 5. Kontrol af slibeskive



- Sørg for, at slibeskiven ikke er revnet eller beskadiget på anden måde.
- Slibeskiven skal have de rette hulmål og være monteret korrekt på spindelen for at undgå uafbalancerede vibrationer.
- Afmonter og udskift straks beskadigede slibeskiver.
- Tabte eller beskadigede skiver må ikke bruges, da de kan forårsage alvorlige læsioner.

#### 6. Kontrol af flange og skive

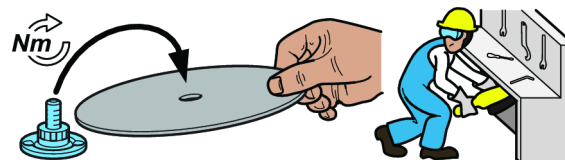

- Afbryd altid fra lufttilførslen, når flangen udskiftes eller værktøjet justeres.
- Sørg for, at flange- og skivekombinationen overholder de nationale bestemmelser.
- Kontroller, at flangen er ren og ubeskadiget.
- Sæt flangen på med det anbefalede tilspændingsmoment.
- Hvis der anvendes et låsesæt, skal det påsættes med det anbefalede tilspændingsmoment.
- Prøvekør slibemaskinen i et beskyttet område efter montering af skiven.
- Kontroller, at slibemaskinen fungerer korrekt.

#### 7. Personlige værnemidler





Sørg for, at operatørerne bruger:

- Øjenværn, briller eller visir.
- Høreværn.
- Handsker.
- Sko med beskyttelseståhætte.
- Beskyttelsestøj som f.eks. et læderforklæde.
- En hjelm (til tungere anvendelser).
- Løsthængende tøj, hår, smykker (risiko for at blive fanget) er ikke tilladt.

#### 8. Arbejdsområde



Kontroller, at der ikke er andre personer i arbejdsområdet, så ingen kan komme til skade.

- Mennesker i nærheden skal bære høre- og øjenværn.
- Se efter, at ventilationen og støvudsugningen i lokalerne er tilstrækkelig effektiv.
- Sørg for, at der findes et stativ eller et sted, hvor det er sikkert at lægge værktøjet fra sig.
- Arbejd i et afskærmet område, om muligt, med beskyttelsesvægge. Der er risiko for, at knækkede skiver kan flyve af.

#### Under arbejdet

Hold op med at bruge slibemaskinen, hvis unormalt høje lyde og vibrationer opstår under brug.

Denne slibemaskine og dens tilbehør, må ikke modificeres.

#### Efter afsluttet arbejde

##### **⚠ ADVARSEL Afbrydelsen kan ikke vare længere end 5 sekunder.**

- ▶ Kontroller, at værktøjet er slukket og standset helt, før det lægges ned. Afbrydelsesperioden er afhængig af, hvilket slibemiddel, der bruges.
- ▶ Afbrydelsesperioden er afhængig af, hvilket slibemiddel, der bruges.

Læg forsigtigt værktøjet ned, så der ikke er risiko for, at værktøjet kan starte af sig selv.

#### Vedligeholdelse



Værktøjet må ikke adskilles.

Denne service må kun udføres af et autoriseret værksted eller en kvalificeret servicetekniker.

#### Installation af vibrerende værktøj

Det anbefales, at der indsættes en bøjelig slange med en minimumslængde på 300 mm (12") til trykluft mellem et vibrerende værktøj og lynkoblingen.

#### Vedligeholdelse

Værktøjet må ikke adskilles.

Denne service må kun udføres af et autoriseret værksted eller en kvalificeret servicetekniker.

#### Vedligeholdelses- og serviceinstrukser

**Denne service må kun udføres af et autoriseret værksted eller en kvalificeret servicetekniker.**

##### **⚠ ADVARSEL Polymerfare**

Lamellerne i dette produkt indeholder PTFE (et syntetisk fluoropolymer). På grund af slid kan der være PTFE-partikler inden i produktet. Opvarmet PTFE kan danne dampe, som kan give polymerrøgsfeber med influenzalignende symptomer, især ved rygning af kontamineret tobak.

Helbreds- og sikkerhedsanbefalingerne for PTFE skal følges ved håndtering af lamellerne og andre komponenter:

- ▶ Rygning er forbudt under arbejde med dette produkt
- ▶ PTFE-partiklerne må ikke komme i kontakt med åben ild, gnister eller varme
- ▶ Motorkomponenterne skal vaskes med rensesvæske og må ikke blæses rene med luftslange
- ▶ Vask hænderne, før du påbegynder andre aktiviteter

#### Generelle sikkerhedsanvisninger

For at reducere risikoen for personskade skal enhver, der bruger, installerer, reparerer, vedligeholder, skifter tilbehør på eller arbejder nær dette værktøj, læse disse instrukser grundigt, før sådant arbejde udføres.

Vores mål er at producere værktøj, der gør arbejdet sikkert og effektivt for dig. Den vigtigste sikkerhedsforanstaltning for dette og alt andet værktøj er DIG. Din omhu og sunde fornuft er den bedste beskyttelse mod personskade. Ikke alle mulige faremomenter kan dækkes her, men vi har forsøgt at fremhæve nogle af de vigtigste.

- Kun kvalificerede og oplærte brugere må installere, justere eller benytte dette elektriske værktøj.
- Dette værktøj og dets tilbehør, må ikke modificeres.



- Dette værktøj må ikke bruges, hvis det er beskadiget.
- Hvis tilladte hastigheds-, driftstryks- eller advarselsmærkater på værktøjet ikke længere kan læses eller falder af, skal der straks sættes nye på.

### **i** Få yderligere sikkerhedsoplysninger her:

- Øvrige dokumenter og anvisninger, der følger med dette værktøj.
- Din arbejdsgiver, fagforening og/eller handelsforening.
- 'Safety Code for Portable Air Tool' (Sikkerhedskode for transportabelt, pneumatisk værktøj), som på trykningstidspunktet kan fås hos Global Engineering Documents på <http://global.ihs.com/> eller ved at ringe 1 800 854 7179. Hvis du skulle have problemer med at få fat i ANSI-standarder, bedes du kontakte ANSI via <http://www.ansi.org/>
- Få yderligere oplysninger om arbejdsmiljøet på følgende websites:
  - <http://www.osha.gov> (USA)
  - <https://osha.europa.eu/> (Europa)

### **Faremoment: trykluft og tilslutning**

- Luft under tryk kan forårsage alvorlig tilskadecomst.
- Sluk altid for lufttilførslen, tag trykket af slangen, og kobl værktøjet fra, når det ikke benyttes, og der skiftes tilbehør eller foretages reparation.
- Vend aldrig luft mod dig selv eller andre.
- Piskende slanger kan forårsage alvorlig personskade. Inspicér altid for beskadigede og løse slanger og fittings.
- Brug ikke lynafbrydelseskoblinger på værktøjet. Se instruktionerne vedr. korrekt montering.
- Når der benyttes universalspiralkoblinger, skal der være installeret låsestifter.
- Lufttrykket må aldrig overstige 6,3 bar/90 psig, eller som angivet på værktøjets fabriksskilt.

### **Brug af hjulafskærmning**

- Den anbefalede slibeskive-afskærmning skal altid anvendes for at reducere risikoen for personskade, der kan forårsages af beskadigede slibeskivedele.
- Hvis en afskærmning har modstået en hjulbeskadigelse, må den ikke længere anvendes. Den kan være blevet beskadiget.
- Placér afskærmningen mellem slibeskiven og operatøren.
- Beskyt andre mod slibeskive-brudstykker og slibegnister ved hjælp af afspærringer.

### **Indviklingsfare**

- Kom ikke for nær på drivspindel og slibemateriale. Rotationen kan fortsætte i adskillige sekunder, efter at hastighedsreguleringen er blevet udløst. Værktøjet må ikke lægges ned, før rotation er stoppet.
- Man kan blive kvalt, skalperet og/eller sønderrevet, hvis løstsiddende tøj, handsker, smykker, halsklude og hår ikke holdes væk fra værktøj og tilbehør.

### **Fare for udslyngede genstande**

- Hvis tilbehøret eller slibeskiverne eller arbejdsemnet svigter, kan der genereres højhastighedsprojektiler. Slibegnister og selv små udslyngede genstande kan lædere øjne og forårsage blindhed.
- Brug altid slagfast øsen- og ansigtssvævn under eller nær arbejdet, reparation eller vedligeholdelse af værktøjet eller udskiftning af tilbehør på værktøjet.
- Sørg for, at alle andre i området benytter slagfast øsen- og ansigtssvævn.
- Hvis en slibeskive brister, kan den forårsage alvorlig personskade eller dødsfald.
- Slibehastigheden skal måles dagligt med et tachometer for at sikre, at den ikke er større end de omdrejninger pr. minut (RPM), som er anført på slibeskiven.
- Man må aldrig bruge en slibeskive, som er afmærket med en hastighed, der er lavere end slibemaskinens hastighed.
- Sørg for, at skæreskiven sidder sikkert fast på slibemaskinen, ved at bruge det medfølgende værktøj. Flanger skal være fri for grater og revner samt have flade opspændingsflader. Spindler og spindelgevind må ikke være beskadigede eller slidte.
- Sørg for, at arbejdsemnet sidder sikkert fast.

### **Faremoment: Tilbehør**

- Sluk altid luftforsyningen, tag lufttrykket af slangen, og tag luftforsyningen af værktøjet, før tilbehør udskiftes.
- Kun de anbefalede slibematerialestørrelser og -typer må anvendes.
- Hjul med skår eller revner må ikke anvendes, ej heller hjul, som er blevet tabt.
- Korrekt slibeskivemontering er absolut nødvendig for at forebygge tilskadecomst på grund af beskadigede skiver.
- Undgå fejltilpasning mellem grove gevind og metriske gevind.
- Slibeskiver skal passe frit på spindlen for at undgå stress ved hullet. Der må ikke anvendes reduktionsbøsninger til montering af slibeskiver med store huller.
- Kun de skivekraver, som leveres med slibemaskinen, må anvendes ved montering af slibeskive. Flade spændeskiver eller andre mellemstykker kan overbelaste skiven. Kraftige trækpapirskiver skal altid placeres mellem skivekraverne og slibeskiven.
- Hvis der leveres flere flanger til forskellige størrelser og typer slibeskiver, skal man altid montere den/de korrekte flange/-r til den anvendte slibeskive.
- Ved montering af kopper, kegler eller propper med gevindskårne huller, må spindelenden ikke berøre bunden af hullet, da det vil belaste slibeskiven.
- Stram skiven fast på spindelen for at forhindre spin-off, når der slukkes for slibemaskinen.
- Før slibningen påbegyndes, skal man teste slibeskiven ved at køre værktøjet med maksimum hastighed i et øjeblik. Sørg for, at der anvendes en afspærring (som f.eks.

under et tungt arbejdsbord), for at standse eventuelt beskadigede skivedele. Stop omgående, hvis der forekommer for stor vibration.

### Driftsfarer

- Brugere og reparationspersonale skal være fysisk i stand til at håndtere det elektriske værktøj med hensyn til omfang, vægt og kraft.
- Hold værktøjet korrekt: vær parat til at modvirke almindelige eller pludselige bevægelser - brug begge hænder.
- Du kan skære eller brænde dig, hvis du kommer i berøring med tilbehør, slibegnistere eller emnefladen. Undgå kontakt og brug beskyttelsesudstyr som f.eks. handsker, forklæde og hjelm.
- Undgå at skiven sætter sig fast ved afskæring. Understøt arbejdsemnet på begge sider af skærelinjen for at forhindre, at skiven sætter sig fast. Hvis dette alligevel skulle ske, skal hastighedsreguleringen udløses, hvorefter skiven forsigtigt frigøres. Kontrollér, at skiven ikke er blevet beskadiget, og sørg for, at den er fastgjort korrekt, før der fortsættes.
- Man må aldrig bruge kapskiver til sideslibning.
- Slibegnistere kan antænde tøj og forårsage svære forbrændinger. Sørg for, at gnister ikke kan lande på tøj. Brug brandhæmmende tøj, og stil en spand vand i nærheden.
- Der er risiko for elektrostatisk afladning, hvis maskinen bruges på plastik eller andre ikke-ledende materialer.

### Gentagne bevægelsesfarer

- Når der anvendes elektrisk værktøj til at udføre arbejdsrelaterede aktiviteter, vil brugeren muligvis føle ubehag i hænder, arme, skuldre, nakke og andre dele af kroppen.
- Indtag en bekvem stilling, mens der bevares et godt fodfæste og undgå akavede eller ubalancerede stillinger. Det kan hjælpe at skifte stilling ved langvarige opgaver for at forebygge ubehag og træthed.
- Lad ikke symptomer som f.eks. vedvarende eller tilbagevendende ubehag, smerte, dunken, irritation, prikken, følelsesløshed, brændende fornemmelse eller stivhed gå upåagtet hen. Hold op med at bruge værktøjet, informér din arbejdsgiver, og tal med en læge.

### Støj- og vibrationsfarer

- Høje lyd niveauer kan give permanent høretab og andre problemer som f.eks. tinnitus. Der skal altid bruges høreværn, som anbefalet af din arbejdsgiver eller i gældende bestemmelser for arbejdsmiljøet.
- Udsættelse for vibrationer kan forårsage invaliderende skade på nerverne og hæmme blodforsyningen til hænder og arme. Brug varmt tøj, og hold hænderne varme og tørre. Hvis der opstår følelsesløshed, snurren eller smerter, eller huden bliver hvid, skal man ophøre med at bruge værktøjet, informere sin arbejdsgiver og søge lægehjælp.
- Hold værktøjet i et let men sikkert greb, da risikoen for vibration generelt er større, når gribekraften er højere. Hvor muligt understøttes værktøjets vægt med en balancer.

- Med henblik på at undgå en stigning i støj- og vibrationsniveauerne:
- Betjenes og vedligeholdes værktøjet, og tilbehør og forbrugsvarer vælges, vedligeholdes og udskiftes iht. denne instruktionsbog.
- Brug dæmpningsmaterialer til at forebygge, at arbejdssemnerne "ringer."

### Farer på arbejdspladsen

- En af de hyppigste årsager til alvorlig og livsfarlig personskade er, at man glider, snubler eller flader. Vær opmærksom på slanger, der er efterladt på gulvet.
- Undgå indånding af støv eller håndtering af affald fra de arbejdsprocesser, som kan være skadelige for dit helbred (f.eks. cancer, fostermisdannelser, astma og/eller dermatitis). Brug et udsugningsanlæg, og brug beskyttende respirationsudstyr, når du arbejder med materialer, der frembringer luftbårne partikler.
- En del støv, som frembringes ved pudning, savning, slibning, boring og andre byggeaktiviteter indeholder kemikalier, hvorom delstaten Californien ved, at de forårsager cancer, fostermisdannelser og anden reproduktiv skade. Nogle eksempler på sådanne kemikalier er:
  - Bly fra blyholdig maling
  - Silikatkrystalholdige mursten, cement og andre murværksprodukter
  - Arsenik og krom fra kemisk behandlet gummi

Risikoen ved udsættelse for disse stoffer varierer, afhængigt af hvor ofte du udfører denne slags arbejde. Du kan mindske udsættelse for disse kemikalier ved at gøre følgende: Udfør arbejdet i et område med god ventilation og brug godkendt sikkerhedsudstyr såsom støvmasker, der er specielt godkendt til at bortfiltrere mikroskopiske partikler.

- Udvis forsigtighed i ukendte omgivelser. Der kan forekomme skjulte faremomenter såsom elektricitet eller andre forsyningslinjer.
- Støv og dampe fra pudning og slibning kan skabe en potentielt eksplosiv atmosfære. Brug udsugningsudstyr eller andre støvhæmmende foranstaltninger, som er hensigtsmæssige for det materiale, der bearbejdes.
- Dette værktøj er ikke beregnet til brug i potentielt eksplosive atmosfærer, og er ikke isoleret mod kontakt med elektrisk strøm.

**KASSÉR IKKE DETTE - GIV DET TIL BRUGEREN**

### Skilte og mærkater

Produktet er monteret med skilte og mærkater med vigtig information om din personlige sikkerhed og vedligeholdelse af produktet. Skiltene og mærkaterne skal altid være nemme at læse. Nye skilte og mærkater kan bestilles på reservedelslisten.



## Nyttig informasjon

### Website

Information om vores produkter, tilbehør, reservedele og publikasjoner kan findes på vores websted for Atlas Copco.

Gå ind på: [www.atlascopco.com](http://www.atlascopco.com).

### ServAid

ServAid er en portal, der løbende opdateres og indeholder teknisk information, såsom:

- - Oplysninger om lovgivning og sikkerhed
- Tekniske data
- Installations-, betjenings- og servicevejledninger
- Reservedelslister
- Tilbehør
- Måltegninger

Gå ind på: <https://servaid.atlascopco.com>.

Kontakt din lokale Atlas Copco-præsentant for yderligere information.

### Produktsikkerhedsvideo for slibemaskiner

Learn more about safety features on Atlas Copco grinders and what measures the operator has to take for a safe operation. Click the link or scan the QR code below to view the video:

[https://www.youtube.com/watch?v=XK\\_dHwli8-Q](https://www.youtube.com/watch?v=XK_dHwli8-Q)



## Tekniske data

### Produktdata

Maksimalt arbeidstrykk	6.3 bar 90 psig
Tomgang	≤8500 o/min (8500 o/min)
Vekt	2.4 kg (5.29 lb)

## Erklæringer

### EU-SAMSVARSERKLÆRING

Vi, Atlas Copco Industrial Technique AB, SE-105 23 STOCKHOLM SWEDEN, erklærer på vårt eneansvar at vårt produkt (med type- og serienummer, se forsiden) er i samsvar med de følgende direktiv(er):

2006/42/EC

Benyttede harmoniserte standarder:

EN ISO 11148-8

Myndigheter kan be om relevant teknisk informasjon fra: Product Compliance Manager, Atlas Copco Industrial Technique AB, SE-105 23 Stockholm Sweden

Stockholm, 1 December 2021

**Carl von Schantz, Managing Director**

Utstederens signatur

### Erklæring om støy- og vibrasjonsdemping

- Lydtrykknivå 78 dB(A), usikkerhet 3 dB(A), i samsvar med ISO15744.
- Lydeffektnivå <80 dB(A), usikkerhet 3 dB(A), i samsvar med ISO15744.
- Total vibrasjonsverdi 4.7 m/s<sup>2</sup>, usikkerhet 2.2, i samsvar med ISO28927-1.

Disse erklærte verdiene er fremkommet under laboratorietesting i samsvar med angitte standarder og er egnet for sammenligning med de erklærte verdiene for andre verktøy testet i samsvar med de samme standardene. Disse erklærte verdiene er ikke tilstrekkelige for bruk i risikovurderinger, og verdier målt på individuelle arbeidsplasser kan være høyere. De faktiske eksponeringsverdiene og risikoen ved fare som den enkelte bruker opplever, er unike og avhenger av måten brukeren arbeider, arbeidsemnet og utformingen av arbeidsplassen samt eksponeringstid og brukers fysiske tilstand.

Vi, Atlas Copco Industrial Technique AB, kan ikke holdes ansvarlig for konsekvensen å bruke de erklærte verdiene, i stedet for verdier som reflekterer den faktiske eksponering, i en individuell risikovurdering i en arbeidsplassituasjon som vi ikke har noen kontroll over.

Dette verktøyet kan forårsake hånd-arm-vibrasjonssyndrom hvis det ikke håndteres riktig. En EU-veiledning for å administrere hånd-/armvibrasjon kan bli funnet ved å gå på <http://www.pneurop.eu/index.php> og velge «Tools» og deretter «Legislation».

Vi anbefaler at bedriftshelsetjenesten gjennomfører et program for å avdekke tidlige tegn på vibrasjonseksponering, slik at prosedyrene kan endres for å bidra til å unngå fremtidig svekkelse.

- ⓘ Dette utstyret er ment for faste applikasjoner: Støyemisjonen gis som en veiledning for maskinbyggen. Støy- og vibrasjonsemissionsdata for den fullstendige maskinen skal gis i instruksjonshåndboken for maskinen.

### Informasjon angående artikkel 33 i REACH

Den Europeiske reguleringen (EU) Nr. 1907/2006 som gjelder registrering, evaluering, autorisasjon og restriksjon av kjemikalier (REACH) definerer, blant annet, krav relatert til kommunikasjon i leveransejeden. Informasjonskravet gjelder også produkter som inneholder såkalte stoffer av meget høy bekymring ("Kandidatlisten"). Den 27.juni, 2018 ble blymetall (CAS nr 7439-92-1) lagt til kandidatlisten.

I henhold med det ovenstående er dette for å informere deg om at visse mekaniske komponenter i produktet kan inneholde blymetall. Dette er i samsvar med den gjeldende lovgivningen som gjelder restriksjoner av stoffer og basert på legitime unntak i RoHS direktivet (2011/65/EU). Blymetall vil ikke lekke eller muteres fra produktet under vanlig bruk og konsentrasjonen av blymetall i det komplette produktet er godt under den gjeldende terskelgrensen. Se over lokale krav angående avhending av bly når produktets brukstid er utløpt.

## Regionale krav

### ⚠ ADVARSEL

Dette produktet kan utsette deg for kjemikalier inkludert bly, noe den amerikanske staten California regner som kreftfremkallende, som årsak til fosterskader og på andre måter som skadelig for forplantningsprosessen. For mer informasjon besøkes [www.P65Warnings.ca.gov](http://www.P65Warnings.ca.gov)

## Sikkerhet

### ⚠ ADVARSEL Risiko for skade på eiendom eller alvorlig personskade

Sørg for at du har lest, forstått og fulgt alle instruksjonene før du bruker verktøyet. Om du ikke følger instruksjonene, kan det føre til elektrisk støt, brann, eiendomsskade og/eller alvorlige personskader.

- ▶ Les all sikkerhetsinformasjon levert sammen med de ulike delene av systemet.
- ▶ Les alle produktinstruksjoner for installasjon, drift og vedlikehold av de ulike systemdelene.
- ▶ Les alle lokale, lovbestemte sikkerhetsregler med hensyn til systemet og delene i dette.
- ▶ Ta vare på all sikkerhetsinformasjon og alle anvisninger for fremtidig bruk.

## Brukserklæring

Dette produktet er utformet til å fjerne materiale ved bruk av slipemidler. Annen bruk er ikke tillatt. Kun til profesjonell bruk.

## Operatørens sjekkliste

### Før start av arbeidet

#### 1. Kontroll av tomgangen

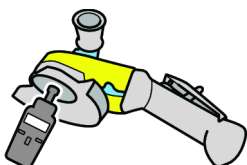

- Hastigheten, målt ved et trykk på 6,3 bar, må ikke overskride slipemaskinens nominelle hastighet.
- Fjern slipehjulet og den ytre flensen før kontroll av den fri hastigheten.

- Utfør kontroll av fri hastighet daglig, og spesielt etter en lang driftsfri periode.
- Se til at hastighetsmarkeringen på verktøyet er leselig.
- Lever inn verktøyet til reparasjon når hastigheten er for høy.

#### 2. Kontrollerer av skiveskjerm

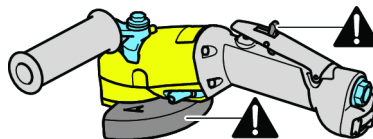

- Bruk alltid den anbefalte skiveskjermen, og sjekk at den ikke er skadet.
- Ikke bruk en slipemaskin uten skiveskjerm.
- Plasser vernet for slipeskiven mellom deg og slipeskiven.
- Pass på at utløseren fungerer korrekt.
- Bytt utløseren hvis den ikke fungerer korrekt.
- Utløseren må aldri fjernes eller låses med tape.

#### 3. Kontroll av låsesett

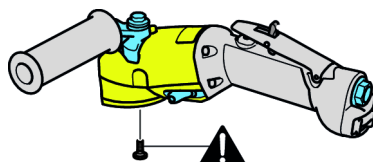

- Bruk alltid låsesettet om det følger med verktøyet.

#### 4. Kontroll av maksimal hastighet.

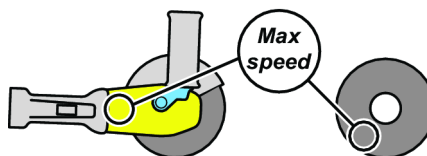

- Se til at den angitte maksimale hastigheten på slipeskiven er større enn eller lik hastigheten som er angitt på slipemaskinen.

#### 5. Kontroll av slipehjul.



- Se til at slipehjulet ikke er sprukket eller skadet på noen måte.
- Pass på at slipehjulet har riktig hulldimensjon og monteres riktig på spindelen for å unngå ubalanserte vibrasjoner.



- Slipehjul som har skader skal fjernes og byttes ut umiddelbart.
- Ikke bruk hjul som har falt ned eller er skadet, da de kan forårsake alvorlige skader.

#### 6. Kontroll av flens og hjul

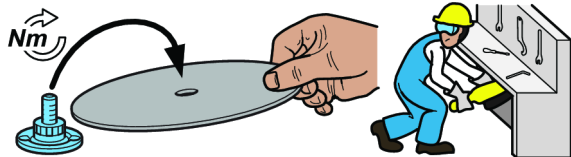

- Koble alltid fra luftforsyningen når skiven eller flensen skal skiftes eller verktøyet justeres.
- Se til at flens- og skivekombinasjonene samsvarer med nasjonale forskrifter.
- Pass på at flensen er ren og uskadd.
- Fest på flensen med anbefalt moment.
- Brukes det låsesett skal det festes med anbefalt monteringsmoment.
- Testkjør slipemaskinen i et beskyttet område etter montering av hjulet.
- Pass på at slipemaskinen fungerer korrekt.

#### 7. Personlig verneutstyr



Pass på at operatøren bruker:

- Øyebeskyttelse, briller eller skjerm.
- Hørselvern
- Hansker
- Sko med vernetå
- Verneklær, slik som et skinnforkle.
- Hjelm (for kraftigere bruksområder)
- Unngå at klær, hår, smykker henger løst (fare for å fanges inn).

#### 8. Arbeidsområde



Se til at arbeidsområdet holdes fritt for andre personer, slik at ingen kan bli skadet.

- Personer i nærheten må bruke hørsel- og øyevern.

- Sørg for tilstrekkelig ventilasjonen og støvavsug på arbeidsområdet.
- Pass på at det finnes en benk eller annet sted hvor du kan legge fra deg verktøyet sikkert.
- Jobb innenfor et avstengt område, hvis mulig med beskyttelsesvegger. Det er fare for at ødelagte skiver kan bli slynget avsted.

#### Under arbeid

Stopp bruken av slipemaskinen hvis unormalt høy støy og vibrasjoner oppstår under bruk.

Slipemaskinen og tilbehøret må ikke på noen måte modifiseres.

#### Etter at arbeidet er fullført

**⚠ ADVARSEL Stoppetiden kan være lenger enn 5 sekunder.**

- ▶ Sørg for at verktøyet er slått av og har stoppet helt før det legges ned. Stoppetiden avhenger av slipeskiven som brukes.
- ▶ Stoppetiden avhenger av slipeskiven som brukes.

Legg verktøyet forsiktig ned, slik at det ikke er noen fare for at verktøyet starter av seg selv.

#### Vedlikehold



Ikke demonter verktøyet.

Vedlikeholdet må kun utføres av autoriserte verksteder eller kvalifiserte serviceteknikere.

#### Installasjon av vibrasjonsverktøy

Det anbefales at en minimal lengde på 300 mm (12") fleksibel slange for trykkluft settes inn mellom et vibrasjonsverktøy og hurtigkoblingen.

#### Vedlikehold

Ikke demonter verktøyet.

Vedlikeholdet må kun utføres av autoriserte verksteder eller kvalifiserte serviceteknikere.

#### Vedlikeholds- og serviceanvisning

Vedlikeholdet må kun utføres av autoriserte verksteder eller kvalifiserte serviceteknikere.

**⚠ ADVARSEL Polymerfare**

Skovlene i dette produktet inneholder PTFE (en syntetisk fluorpolymer) På grunn av slitasje kan det finnes PTFE-partikler inne i produktet. Hvis det blir varmet opp, kan PTFE-damp føre til polymerdampfeber med influensaliknende symptomer, særlig ved røyking av forurenset tobakk.

Helse- og sikkerhetsanbefalingene for PTFE må følges når du håndterer skovler og andre komponenter:

- ▶ Ikke røyk når du foretar service på dette produktet
- ▶ PTFE-partiklene må ikke komme i kontakt med åpen flamme, glør eller varme
- ▶ Motorkomponentene må vaskes med rensesvæske og ikke blåses ren med trykkluft
- ▶ Vask hendene dine før du begynner med noen annen aktivitet

**Generelle sikkerhetsinstruksjoner**

For å redusere risiko for skade skal enhver som bruker, installerer, reparerer, utfører vedlikehold eller skifter tilbehør på, eller som arbeider i nærheten av dette verktøyet, lese og forstå disse anvisningene før oppgavene utføres.

Vårt mål er å produsere verktøy som hjelper deg til et sikkert og effektivt arbeid. DU er det viktigste sikkerhetslementet ved bruk av dette og alle andre verktøy. Den beste beskyttelsen mot skader er brukerens ettersyn og sunne fornuft. Selv om ikke alle mulige faresituasjoner kan dekkes her, har vi forsøkt å belyse noen av de viktigste.

- Dette mekaniske verktøyet skal kun installeres, justeres eller brukes av kvalifiserte og erfarne operatører.
- Verktøyet og tilbehøret må ikke på noen måte modifiseres.
- Ikke bruk dette verktøyet hvis det har blitt skadet.
- Hvis den nominelle hastigheten, driftstrykket eller farevarselskiltene på verktøyet ikke lenger er leselige eller løsner, må disse skiftes ut umiddelbart.

**ⓘ For mer sikkerhetsinformasjon, se:**

- Andre dokumenter og informasjon som leveres sammen med dette verktøyet.
- Din arbeidsgiver, arbeidsgiverforening og/eller fagforening.
- "Safety Code for portable Air Tools" (ANSI B186.1), foreligger idet vi går i trykken, fra Global Engineering Documents på <http://global.ins.com/>, eller ring 1 800 854 7179. Ta eventuelt kontakt med ANSI via <http://www.ansi.org/> hvis det er vanskelig å få tak i ANSI standarder.
- Ytterligere informasjon om arbeidssikkerhet er å finne på følgende hjemmesider:
  - <http://www.osha.gov> (USA)
  - <https://osha.europa.eu/> (Europa)

**Farer forbundet med trykkluftskildere og -koblinger**

- Luft under trykk kan forårsake alvorlige helseskader.

- Før du skifter tilbehør eller utfører reparasjoner, eller når trykkluftskilden ikke brukes, skal lufttilførselen alltid stenges av, trykk i slangen skal elimineres og verktøyet skal koples fra lufttilførselen.
- Rett aldri trykkluftstrålen mot deg selv eller andre.
- Slinger som slår tilbake kan forårsake alvorlig skade. Kontroller alltid for skadde eller løse slanger og koblingsdeler.
- Bruk aldri koblinger med hurtigutløser på verktøyet. Se instruksjonene for riktig monteringsmetode.
- Dersom man bruker universal vrikoblinger, skal en låsepinne er installert.
- Det maksimale lufttrykket må ikke overstige 6,3 bar/90 psig, eller som angitt på verktøyets typeskilt.

**Bruk av skivevern**

- Bruk alltid anbefalt vern for slipeskive for å redusere faren for skade fra deler på slipeskiven som går i stykker.
- Hvis et vern skulle bli utsatt for skivebrudd, må du slutte å bruke det. Det kan være skadet.
- Vern for slipeskive skal plasseres mellom slipeskive og operatør.
- Bruk barrierer for å beskytte andre mot gnister og brudstykker fra slipeskiven.

**Farer med sammenfloking**

- Hold deg unna drivspindler og slipeskiver som roterer. Rotasjon kan fortsette i flere sekunder etter at trottelhåndtaket har blitt utløst. Legg ikke verktøyet ned før det har stoppet å rotere.
- Kveling/skalpering og/eller sår kan oppstå hvis løse klær, hansker, smykker, halskleder og hår ikke holdes unna verktøy og tilbehør.

**Farer forbundet med prosjektiler**

- Feil på tilbehør eller slipeenhet eller på arbeidsstykket, kan skape prosjektiler med høy hastighet. Slipegnister og selv små prosjektiler kan skade øynene og forårsake blindhet.
- Bruk alltid slagfast øye- og ansiktsbeskyttelse når du bruker eller er i nærheten av arbeidsområdet, ved reparasjon eller vedlikehold av verktøyet, eller når du skifter tilbehør på verktøyet.
- Sørg for at alle andre innenfor arbeidsområdet bruker slagfast øye- og ansiktsbeskyttelse.
- En slipeskive som springer i stykker kan forårsake alvorlige personskader eller døden.
- Hastigheten på luftdrevet slipemaskin skal måles daglig med tachometer for å være sikker på at hastigheten ikke er større enn merket omdr./min. på slipeskiven.
- Bruk aldri slipeskiver merket med hastighet som er lavere enn hastigheten på luftdrevet slipemaskin.
- Se til at slipeenheten er godt koblet til slipemaskinen ved bruk av de medfølgende verktøyene. Flensene må være fri for hakk og sprekker og ha flate klemoverflater. Spindlene og spindelgjengene må ikke være skadet eller slitt.

- Se til at arbeidsstykket er godt festet.

### Farer forbundet med tilbehøret

- Steng alltid lufttilførselen, eliminer trykket i slangen og kople verktøyet fra trykkluftkilden når du skal skifte tilbehør.
- Bruk kun slipeskiver som har anbefalt størrelse og som er av riktig type.
- Bruk ikke slipeskiver som har sprekker eller hvor deler av slipeskiven er borte, eller slipeskiver som har falt i golvet.
- Korrekt montering av slipeskive er nødvendig for å unngå skade, skulle den springe i stykker.
- Unngå feiltilpassing mellom UNC og metriske skruegjenger.
- Slipeskiven skal sitte fritt på spindelens uten spenning for å unngå belastning på senterhullet. Det skal ikke brukes reduksjonsstykker for montering av slipeskiver med større senterhull.
- Bruk kun de flensene som følger med slipemaskinen for montering av slipeskiver. Flate underlagsskiver eller andre adaptere kan skape for mye belastning på slipeskiven. Bruk alltid ekstra sterke underlagsskiver av papir mellom flensene og slipeskiven.
- Hvis flere flenser leveres for å passe til ulike størrelser og typer slipeskiver, monter alltid riktige flenser for den slipeskiven som brukes.
- Ved montering av kopper, kjegler eller plugg med gjengede hull, må spindelenden ikke komme i kontakt med bunnen av hullet, da dette vil slite på slipeskiven.
- Skru slipeskiven godt til slik at den ikke løsner når den luftdrevne slipemaskinen slås av.
- Før du setter i gang med sliping, test slipeskiven ved å kjøre verktøyet på full hastighet. Vær sikker på at det brukes barriere (slik som under et tungt arbeidsbord) for å stoppe evt. bruddeler i flukt. Stopp øyeblikkelig hvis det blir for sterk vibrasjon.

### Farer under drift

- Operatører og vedlikeholdspersonell må være i fysisk stand til å behandle størrelsen, vekten og styrken av verktøyet.
- Hold verktøyet på korrekt måte: Vær klar til å reagere på normale eller plutselige bevegelser - ha begge hendene tilgjengelige.
- Du kan skjære deg eller brenne deg hvis du kommer borti tilbehør, slipegnister eller arbeidsbenk. Unngå kontakt og bruk verneutstyr som hansker, fangskinn og hjelm.
- Unngå at skiven kiler seg fast under kapping. Arbeidsstykket skal støttes på begge sider av kappelinjen for å unngå at skiven kiler seg fast. Hvis det forekommer fastklemming, utløs trottelen og lirk kappeskiven ut av arbeidsstykket. Sjekk at kappeskiven er uskadd og at den fremdeles er tilskrudd før du fortsetter.
- Bruk aldri en slipeskive som er beregnet til kapping for å foreta vinkelsliping.

- Slipegnister kan tenne klær og forårsake alvorlige forbrenninger. Se til at gnister ikke lander på klær. Bruk brannresistente klær og ha en bølge med vann i nærheten.
- Det er fare for elektrostatiske utladninger hvis den brukes på plast eller andre ikke-ledende materialer.

### Repeterende bevegelsesfarer

- Ved bruk av et elektrisk verktøy til å utføre arbeidsrelaterte aktiviteter kan operatøren oppleve ubehag i hender, armer, skuldre, nakke eller andre deler av kroppen.
- Innta en behagelig posisjon mens du beholder godt fotfeste og unngår en upraktisk eller ubalansert stilling. Hvis du skifter stilling under langvarige oppgaver, kan dette hjelpe deg til å unngå ubehag og tretthet.
- Ikke ignorer symptomene, slik som vedvarende eller tilbakevendende ubehag, smerte, pulserende, verkende, prikkende, nummende, brennende følelse eller stivhet. Stopp bruken av verktøyet, gi arbeidsgiveren din beskjed og oppsøk lege.

### Støy- og vibrasjonsfarer

- Høye lydnivåer kan forårsake varig hørselstap og andre problemer, slik som tinnitus. Bruk hørselsvern som anbefalt av arbeidsgiver eller helse- og sikkerhetsforskrifter på arbeidsplassen.
- Vibrasjoner kan forårsake uforhøretsskader på nerver og hindre blodtilførselen til hender og armer. Bruk varme klær og hold hender varme og tørre. Hvis det oppstår nummenhet, prikking, smerte eller fargetap i huden, skal du slutte å bruke verktøyet, gi beskjed til din arbeidsgiver og kontakte lege.
- Hold verktøyet i et lett, men trygt grep, fordi risikoen fra vibrasjonen generelt sett er større når grepskraften er høyere. Der det er mulig, støtt vekten til verktøyet med en balanseinnretning.
- For å unngå unødvendige økninger i støy- og vibrasjonsnivåer:
- Sørg for at bruk og vedlikehold av verktøyet, samt utvalg, vedlikehold og utskriftning av tilbehør og forbruksvarer, skjer i henhold til denne bruksanvisningen.
- Bruk dempende materialer for å forhindre at arbeidsstykkene "ringer".

### Farer på arbeidsplassen

- Å skli/snuble/falle er en hyppig årsak til alvorlig skade eller død. Vær oppmerksom på overflødige deler av slangen på bakken der man går eller arbeider.
- Unngå å puste inn støv eller damp og å håndtere helseskadelige avfallsprodukter fra arbeidsprosessen (som kan forårsake for eksempel kreft, fødselsdefekter, astma og/eller dermatitt). Bruk støvavsug og pusteutstyr når du arbeider med materialer som avgir luftbårne partikler.
- Enkelte typer støv som frigjøres ved sandblåsing, saging, sliping, boring og andre byggeaktiviteter inneholder kjemikalier som den amerikanske staten California regner som kreftfremkallende, som årsak til fosterskader og på andre måter skadelig for forplantningsprosessen. Dette er noen eksempler på slike kjemikalier:
  - Bly fra blyholdig maling

- Blokker av krystallinsilika, sement og andre murprodukter
- Arsenikk og krom fra kjemikaliebehandlet gummi

Den helsefaren som utgår fra slike produkter varierer, avhengig av hvor ofte du utfører denne type arbeid. For å redusere din eksponering for disse kjemikaliene: Jobb alltid på et godt ventilert område, bruk godkjent sikkerhetsutstyr som f.eks. støvmasker som er spesielt utviklet for å filtrere bort mikroskopiske partikler.

- Gå varsomt frem i uvante omgivelser. Det kan finnes skjulte farer, som elektriske ledninger, rør e.l.
- Potensielt eksplosive atmosfærer kan forårsakes av støv og damper som skyldes sandblåsing eller sliping. Bruk et støvavtrekk eller undertrykkssystem som egner seg for det materialet som behandles.
- Verktøyet er ikke beregnet til bruk i en potensielt eksplosiv atmosfære og er ikke isolert fra å komme i kontakt med elektrisk strøm.

### MÅ IKKE KASTES – GI TIL BRUKEREN

### Skilt og klebemerker

Produktet er montert med skilt og klistremerker som inneholder viktig informasjon om personlig sikkerhet og produktvedlikehold. Skilt og klistremerker skal alltid være enkle å lese. Nye skilt og klistremerker kan bestilles ved bruk av reservedelslisten.



s011050

### Nyttig informasjon

#### Nettsider

Du finner informasjon vedrørende produkter, tilbehør, reservedeler og publiserte saker på Atlas Copco-nettstedet.

Besøk siden: [www.atlascopco.com](http://www.atlascopco.com).

#### ServAid

ServAid er en portal som blir kontinuerlig oppdatert og inneholder teknisk informasjon, slik som:

- Regulatorisk- og sikkerhetsinformasjon
- Tekniske data
- Installasjon-, drift- og serviceinstruksjoner
- Lister over reservedeler
- Tilbehør
- Dimensjonstegninger

Besøk siden: <https://servaid.atlascopco.com>.

Ønsker du mer informasjon, kan du ta kontakt med din lokale Atlas Copco-representant.

### Produktsikkerhetsvideo for slipemaskiner

Learn more about safety features on Atlas Copco grinders and what measures the operator has to take for a safe operation. Click the link or scan the QR code below to view the video:

[https://www.youtube.com/watch?v=XK\\_dHwli8-Q](https://www.youtube.com/watch?v=XK_dHwli8-Q)



### Tekniset tiedot

#### Tuotetiedot

Maksimikäyttöpaine	6.3 bar (90 psig)
Kuormittamaton nopeus	8500 r/min (8500 rpm)
Paino	2.4 kg (5.29 lb)

### Vakuutukset

#### EU-VAATIMUSTENMUKAISUUSVAKUUTUS

Me, Atlas Copco Industrial Technique AB, SE-105 23 STOCKHOLM SWEDEN, vakuutamme vastuullisesti, että tuote (nimi, tyyppi ja sarjanumero, katso etusivu) on yhdenmukainen seuraavien direktiivien kanssa: 2006/42/EC

Sovellettu harmonisoituja standardeja: EN ISO 11148-8

Viranomaiset voivat pyytää asiaan liittyvät tekniset tiedot kohteesta:

Product Compliance Manager, Atlas Copco Industrial Technique AB, SE-105 23 Stockholm Sweden

Stockholm, 1 December 2021

Carl von Schantz, Managing Director

Julkaisijan allekirjoitus

#### Melu- ja värinädirektiivin selonteko

- Äänenpainetaso 78 dB(A) , mittausepävarmuus 3 dB(A), ISO15744 mukaisesti.
- Äänentehotaso <80 dB(A) , mittausepävarmuus 3 dB(A), ISO15744 mukaisesti.
- Kokonaistärinäntaso 4.7 m/s<sup>2</sup>, mittausepävarmuus 2.2, ISO28927-1 mukaisesti.



Nämä ilmoitetut arvot saatiin laboratoriotyypillisissä testeissä mainittujen standardien mukaisesti. Arvot soveltuvat vertailuun toisten testattujen työkalujen vastaavien arvojen kanssa, kun testaus on tehty samojen standardien puitteissa. Ilmoitetut arvot eivät ole riittäviä riskianalyyysien tekemiseen, ja yksittäisistä työpisteistä mitatut arvot saattavat olla tässä ilmoitettuja arvoja korkeampia. Hetkelliset altistusarvot ja yksittäisen käyttäjän vahingoittumisriski ovat ainutkertaisia ja ne riippuvat siitä, miten käyttäjä työskentelee, mitä hän työostää, miten työpiste on suunniteltu, miten pitkään hän altistuu ja siitä, millaisessa fyysisessä kunnossa käyttäjä on.

Me **Atlas Copco Industrial Technique AB**, emme ole vastuussa ilmaistujen arvojen käytöstä syntyvistä seuraamuksista todellista altistumista vastaavien arvojen sijaan työpaikan tilanteen yksittäisessä riskiarvioinnissa, jota emme voi hallita.

Tämä työkalu voi aiheuttaa käsien ja käsivarsien tärisemistä, jos sitä ei käytetä oikealla tavalla. Käsitärinän hallintaa koskeva EU-opas löytyy osoitteesta <http://www.pneurop.eu/index.php>. Valitse "Työkalut" ja sen alta kohta "Lainsäädäntö".

Suosittamme säännöllisiä terveystarkastuksia värinäaltistuksen aiheuttamien, värinänsairauteen viittaavien oireiden havaitsemiseksi ajoissa, jotta työnohjauksella ja työympäristöön vaikuttavilla toimilla voidaan estää oireiden paheneminen tulevaisuudessa.

- i** Jos tämä laite on tarkoitettu kiinteisiin sovelluksiin: Melupäästöarvot ovat ohjeellisia koneenrakentajaa varten. Koko koneen melu- ja värinäpäästö tiedot on ilmoitettava koneen käyttöohjeessa.

### Tietoa REACH-asetuksen artiklasta 33

Euroopan REACH-asetus (EU) N:o 1907/2006 kemikaalien rekisteröinnistä, arvioinnista, lupamenettelyistä ja rajoituksista määrittelee muun muassa toimitusketjun viestintään liittyviä velvoitteita. Tiedonantovelvoite koskee myös tuotteita, jotka sisältävät niin sanottuja erityistä huolta aiheuttavia aineita (ns. ehdokasluettelon aineita). 27. kesäkuuta 2018 tähän ehdokasluetteloon lisättiin lyijymetalli (CAS-numero 7439-92-1).

Yllä olevaa noudattaen haluamme ilmoittaa, että jotkut mekaaniset komponentit tuotteessa saattavat sisältää lyijymetallia. Tämä on aineiden rajoittamista koskevan lainsäädännön mukaista ja perustuu RoHS-direktiivin (2011/65/EU) poikkeuksiin. Lyijymetalli ei vuoda eikä mutatoitu tuotteesta normaalin käytön aikana, ja lyijymetallipitoisuus valmiissa tuotteessa on huomattavasti alle sovellettavan kynnyksarvon. Ota huomioon paikalliset vaatimukset lyijyn hävittämiseksi tuotteen käyttöänsä lopussa.

### Alueelliset vaatimukset

#### **VAROITUS**

Tuote voi altistaa käyttäjän kemikaaleille, kuten lyijylle, jonka Kalifornian osavaltiossa tiedetään aiheuttavan syöpää ja synnynnäisiä epämuodostumia tai muuta lisääntymishaittaa. Katso lisätietoja osoitteesta [www.P65Warnings.ca.gov](http://www.P65Warnings.ca.gov)

## Turvallisuus

### **VAROITUS Omaisuuksvahingon tai vakavan tapaturman riski**

Varmista, että olet lukenut ja ymmärrät kaikki ohjeet ennen työkalun käyttöä ja että noudatat niitä. Ohjeiden noudattamatta jättämisen seurauksena voi olla sähköisku, tulipalo, omaisuusvahinko ja/tai vakava ruumiinvamma.

- ▶ Lue kaikki turvallisuusohjeet, jotka on toimitettu järjestelmän eri osien mukana.
- ▶ Lue kaikki tuoteohjeet järjestelmän eri osien asennusta, käyttöä ja huoltoa varten.
- ▶ Lue kaikki paikalliset lainsäädännön mukaiset turvallisuusohjeet koskien järjestelmää ja siihen sisältyviä osia.
- ▶ Säilytä kaikki turvallisuutta koskevat tiedot ja ohjeet myöhempää käyttöä varten.

### Käyttötiedote

Tämä tuote on tarkoitettu materiaalien poistoon käyttämällä hiontamateriaaleja. Muut käyttötavat ovat kiellettyjä. Vain ammattikäyttöön.

### Käyttäjän tarkistuslista

#### Ennen töiden aloittamista

1. Vapaan nopeuden tarkastus

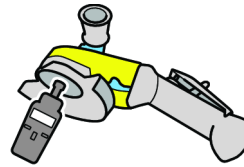

- Nopeus ei 6,3 baarin paineessa mitattuna saa ylittää hiomakoneeseen merkittyä nimellisuopeutta.
- Irrota hiomalaikka ja ulkolaippa ennen joutokäyntinopeuden tarkastamista.
- Suorita vapaan nopeuden tarkastukset päivittäin ja etenkin silloin, jos laitetta ei ole käytetty pitkään aikaan.
- Varmista, että nopeusmerkinä työkalussa on luetavissa.
- Palauta työkalu korjattavaksi, jos se käy ylikerroksilla.

2. Laikkasuojuksen tarkastus

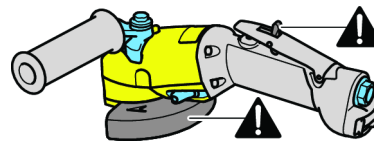

- Käytä aina suositeltua laikkasuojusta ja varmista, että se on vahingoittumaton.
- Älä koskaan käytä hiomakonetta ilman laikkasuojusta.

- Laita laikkasuojus hiomalaikan ja itsesi väliin.
- Varmista, että liipaisin toimii oikein.
- Vaihda liipaisin, jos se ei toimi oikein.
- Älä koskaan poista liipaisinta tai lukitse sitä teipillä.

### 3. Lukitussarjan tarkastus

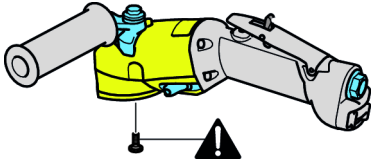

- Käytä aina lukitussarjaa, jos se on toimitettu työkalun mukana.

### 4. Maksiminopeuden tarkastus

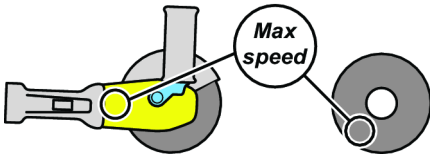

- Varmista, että hiomalaikassa ilmoitettu maksiminopeus on suurempi tai sama kuin hiomakoneeseen merkitty nopeus.

### 5. Hiomalaikan tarkastus



- Varmista, että hiomalaikka ei ole halkeillut tai vaurioitunut millään tavalla.
- Varmista, että hiomalaikan reikä on oikean kokoinen ja että laikka on kiinnitetty oikein karaan epäasapainon aiheuttamien värinöiden estämiseksi.
- Irrota ja vaihda vioittuneet hiomalaikat välittömästi.
- Älä käytä pudonneita tai vioittuneita laikkoja, sillä ne voivat aiheuttaa vakavia tapaturmia.

### 6. Laipan ja laikan tarkastus

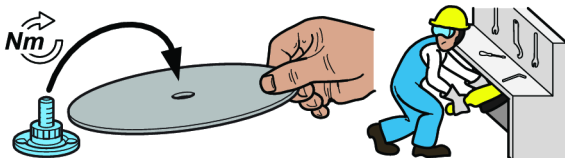

- Kytke aina paineilmansyöttö irti ennen laipan tai laikan vaihtamista tai työkalun säätöä.
- Varmista, että laippa- ja laikkayhdistelmät vastaavat kansallisia määräyksiä.
- Varmista, että laikka on puhdas ja vaurioitumaton.

- Kiinnitä laippa suositellulla kiristysmomentilla.
- Jos käytät lukitussarjaa, kiinnitä se suositellulla kiristysmomentilla.
- Suorita hiomakoneen koekäyttö suojatulla alueella laikan asennuksen jälkeen.
- Varmista, että hiomakone toimii oikein.

### 7. Henkilösuojavarusteet



Varmista, että käyttäjät käyttävät:

- Silmäsuojia, suojalaseja tai kasvosuojusta
- Kuulosuojaimia
- Käsineitä
- Teräskärkisiä kenkiä
- Suojavaatteita, kuten nahkaesiliinaa
- Kypärää (raskaammissa sovelluksissa)
- Älä pidä löysällä roikkuvia vaatteita, hiuksia tai koruja (kiinnitarttumisen vaara).

### 8. Työskentelyalue



Varmista, että työskentelyalueella ei ole muita sivullisia ihmisiä henkilövahinkojen välttämiseksi.

- Lähistöllä olevien henkilöiden on myös käytettävä silmä- ja kuulosuojaimia.
- Varmista, että työskentelytilan ilmanvaihto ja pölynpoisto ovat riittävät.
- Varmista, että käytettävissä on jalusta tai paikka, jolle työkalu voidaan laittaa turvallisesti.
- Työskentele eristetyllä alueella – suojattujen seinämien sisällä, jos mahdollista. Vaarana on, että vaurioitunut laikka voi sinkoutua pois laitteesta.

### During work

Stop using the grinder if abnormally loud noises and vibrations occur during use.

The grinder and its accessories must not be modified in any way.

## After the work is finished

### ⚠️ VAROITUS Pysähtymisaika voi olla 5 sekuntia pitempi.

- ▶ Varmista, että työkalu on sammutettu ja täysin pysähtynyt ennen sen laskemista alas. Pysähtymisaika riippuu käytetystä hiontamateriaalista.
- ▶ Pysähtymisaika riippuu käytetystä hiontamateriaalista.

Laske työkalu alas varovasti niin, ettei sen itsestään käynnistymisen riskiä ole.

## Maintenance



Do not dismantle the tool.

The service must only be done by authorized workshops or qualified service technicians.

## Tärinää aiheuttavien työkalujen asennus

On suositeltavaa, että paineilmansyötölle lisätään joustavan letkun 300 mm (12") minimipituus tärinää aiheuttavan työkalun ja pikaliittimen välille.

## Huolto

Älä pura työkalua.

Huolto on suoritettava ainoastaan valtuutetun korjaamon tai pätevän huoltomekaanikon toimesta.

## Maintenance and service instructions

**Huolto on suoritettava ainoastaan valtuutetun korjaamon tai pätevän huoltomekaanikon toimesta.**

### ⚠️ VAROITUS Polymeeriin liittyvä vaara

Tuotteen siivet sisältävät PTFE:tä (synteettistä fluoripolymeeriä). PTFE-hiukkasia saattaa olla kulumisen myötä tuotteen sisällä. Kuumenevat PTFE-tuotteet muodostavat höyryjä, jotka voivat aiheuttaa flunssan kaltaisia oireita olevan polymeerihöyrykuumeen, erityisesti tupakoidessa saastuneita savukkeita.

PTFE:tä koskevia terveys- ja turvallisuussuosituksia tulee noudattaa, kun käsitellään siipipyöriä ja muita komponentteja:

- ▶ Älä tupakoi tämän tuotteen käytön aikana
- ▶ PTFE-osat eivät saa päästä kosketukseen avotulen, hehkuvien tuotteiden tai kuumuuden kanssa
- ▶ Moottorin osia ei saa oestä puhdistusnesteissä ja niitä ei saa puhaltaa puhtaaksi paineilmalla
- ▶ Pese kätesi ennen muiden toimenpiteiden aloittamista.

## Yleiset turvamääräykset

Henkilövahinkojen välttämiseksi jokaisen, joka käyttää, asentaa, korjaa tai huoltaa tätä työkalua, vaihtaa siihen osia tai työskentelee sen lähettyvillä, on luettava ja ymmärrettävä nämä ohjeet.

Tavoittemme on valmistaa työkaluja, jotka auttavat työskentelemään turvallisesti ja tehokkaasti. Tämän ja minkä tahansa muun laitteen tärkein turvallisuustekijä on SEN KÄYTTÄJÄ. Huolellisuutesi ja arviointikykyysi ovat paras suoja loukkaantumisia vastaan. Kaikkia mahdollisia vaaratekijöitä ei voida käsitellä tässä ohjeessa, joten tässä keskitytään niistä tärkeimpiin.

- Vain pätevät, koulutetut käyttäjät saavat asentaa tämän sähkötyökalun tai säätää tai käyttää sitä.
- Tätä työkalua tai sen osia ei saa muuttaa millään tavalla.
- Älä käytä tätä työkalua, jos se on vaurioitunut.
- Jos nimellisopeuden tai toimintapaineen kyltit tai vaarasta varoittavat kyltit eivät ole enää selvästi luettavissa tai irtoavat, ne on vaihdettava viiveettä.

### ⓘ Turvallisuuden liittyviä lisätietoja on seuraavissa lähteissä:

- Muut työkalun mukana toimitetut oppaat ja tiedotteet.
- Työnantajasi, alan ammattiliitto ja/tai ammattiyhdistys.
- Global Engineering Documentsin "Safety Code for portable Air Tools" (ANSI B186.1) saatavissa tämän julkaisun mennessä painoon osoitteesta <http://global.ihs.com/> tai soittamalla numeroon 1 800 854 7179. Jos ANSI-standardien saanti osoittautuu vaikeaksi, ota yhteys ANSI: in osoitteessa <http://www.ansi.org/>
- Työterveyttä ja -turvallisuutta koskevia lisätietoja on saatavissa seuraavilta verkkosivuilta:
  - <http://www.osha.gov> (Yhdysvallat)
  - <https://osha.europa.eu/> (Eurooppa)

### Paineilmaan ja liitäntöihin liittyvät vaarat

- Paineilma voi aiheuttaa vakavia vammoja.
- Katkaise aina ilmansyöttö, poista paine putkistosta ja irrota työkalu ilmansyöttölähteestä, kun sitä ei käytetä, tehtäessä korjaustöitä ja ennen osien vaihtamista.
- Älä koskaan suuntaa paineilmaa itseäsi tai ketään muuta kohti.
- Hallitsemattomasti liikkuvat letkut voivat aiheuttaa vakavia vammoja. Tarkasta aina, että letkut ja liitokset ovat ehjiä ja tiukasti kiinni.
- Älä käytä pikaliitoksia. Lue asennusohjeet oikean asennuksen varmistamiseksi.
- Jos käytetään yleiskäyttöisiä kierrelitoksia, niihin on asennettava lukitustapit.
- Ilmanpaine ei saa ylittää 6,3 baaria (90 psig) tai työkalun tyypikilvessä ilmoitettua painetta.

**Pyöräsuojan käyttö**

- Käytä aina suositeltua laikkasuojusta, joka vähentää särkyneistä hiomalaikan osista aiheutuvien vammojen riskiä.
- Jos laikka on särkynyt suojusta käytettäessä, älä käytä suojusta uudelleen. Se voi olla vioittunut.
- Aseta suojus hiomalaikan ja käyttäjän väliin.
- Suojaa muut henkilöt laikankappaleilta ja hiontakipinöiltä sopivilla esteillä.

**Kiinni takertumisen vaara**

- Pysy loitolla pyörivästä karasta ja hiontamateriaalista. Pyöriminen voi jatkua useita sekunteja sen jälkeen, kun liipaisin on vapautettu. Älä laske työkalua alas, ennen kuin se lakkaa pyörimästä.
- Vaatteiden, käsineiden, korujen, solmion, huivin tai hiusten takertuminen työkaluun tai sen varusteisiin voi johtaa tukehtumiseen, päänahan irtoamiseen ja/tai syviin haavoihin.

**Sinkoilevien kappaleiden aiheuttama vaara**

- Tarvikkeiden, hiontamateriaalien tai työkappaleiden vika, voi luoda nopeasti lentäviä kappaleita. Hiontakipinät ja pienetkin kappaleet voivat vaurioittaa silmiä ja aiheuttaa sokeutumisen.
- Käytä aina iskunkestäviä suojalaseja ja kasvosuojusta työkalun käyttö-, korjaus- ja huoltoalueella tai niiden läheisyydessä sekä osien vaihdon yhteydessä.
- Varmista, että muut samalla alueella olevat käyttävät iskunkestäviä suojalaseja ja kasvosuojuksia.
- Rikkoutuva laikka voi aiheuttaa vakavan vamman tai kuoleman.
- Mittaa päivittäin ilmakäyttöisen hiomakoneen nopeus takometrillä ja varmista, ettei se ylitä hiomalaikkaan merkittävää kierrosnopeutta.
- Älä käytä hiomalaikkaa, johon merkitty nopeus on pienempi kuin hiomakoneen nopeus.
- Varmista, että hiomalaikka on luotettavasti kiinnitetty hiomakoneeseen mukana toimitettuja työkaluja käytämällä. Laipoissa ei saa olla purseita tai halkeamia ja niiden kiinnityspintojen täytyy olla tasaiset. Karat ja karakierteet eivät saa olla vaurioituneita tai kuluneita.
- Varmista, että työstettävä kappale on kiinnitetty kunnolla.

**Tarvikkeisiin liittyvät vaaratekijät**

- Katkaise aina ilmansyöttö, vapauta ilmanpaine letkusta ja irrota työkalu ilmansyöttölähteestä ennen osien vaihtamista.
- Käytä vain suositellun kokoisia ja tyyppisiä hiontamateriaaleja.
- Älä käytä lohjenneita, halkeilleita tai pudonneita laikkoja.
- Hiomalaikka on kiinnitettävä oikein särkyneistä laikoista aiheutuvien vammojen välttämiseksi.
- Älä yhdistä UNC- ja metrimittaisia kierteitä väärin.

- Hiomalaikat on voitava kiinnittää akseliin vapaasti, ettei reikään kohdistu painetta. Älä kiinnitä suureireikäisiä hiomalaikkoja supistusholkkien avulla.
- Kiinnitä hiomalaikka vain hiomakoneen mukana toimitettavilla laipoilla. Litteät tiivisteet tai muut sovitimet saattavat kohdistaa laikkaan liian suuren paineen. Käytä laippojen ja hiomalaikan välissä aina paksuja paperilevyjä.
- Jos toimituksessa on mukana useita laippoja erikokoisia ja -tyyppisiä hiomalaikkoja varten, käytä aina oikeaa laippaa käytettävälle hiomalaikalle.
- Asennettaessa kierrerei'illä varustettuja kuppeja, kartioita tai tulppia, karapää ei saa olla kosketuksissa reiän pohjaan koska muussa tapauksessa se aiheuttaa hiomalaikalle kuormitusta.
- Kiristä laikka akseliin, ettei se irtoa, kun ilmakäyttöinen hiomakone kytketään pois päältä.
- Testaa hiomalaikka ennen hiomista käyttämällä työkalua hetken aikaa täydellä teholla. Käytä estettä (esimerkiksi pitämällä työkalua raskaan työpenkin alla), etteivät mahdolliset särkyneet laikan palaset pääse sinkoamaan kauemmas. Jos kone tärisee huomattavasti, pysäytä se välittömästi.

**Käyttövaarat**

- Käyttäjien ja huoltajien on pystyttävä fyysisesti käsittelemään työkalun kokoa, painoa ja voimaa.
- Pitele työkalua oikein: ole valmis korjaamaan normaali tai äkkinäinen liike – pidä molemmat kädet valmiina.
- Varuste, hiontakipinät tai työstettävä pinta voivat aiheuttaa haavoja tai palovammoja, jos joudut kosketuksiin niiden kanssa. Vältä kosketusta ja käytä suojaimia, kuten käsineitä, nahkaesiliinaa ja kypärää.
- Vältä laikan juuttumista kiinni katkaisukäytössä. Tue työkalua katkaisurajan molemmin puolin, ettei laikka juutu kiinni. Jos laikka juuttuu, vapauta liipaisin ja irrota laikka. Ennen kuin jatkat työtä, tarkasta, että laikka on ehjä ja oikein kiinnitetty.
- Älä käytä katkaisulaikkoja sivuhiontaan.
- Hionnasta muodostuvat kipinät voivat sytyttää vaatteet ja aiheuttaa vakavia palovammoja. Varmista, etteivät kipinät pääse vaatteisiin. Käytä paloa hidastavaa vaateetusta ja ota vesiämpäri työalueen läheisyyteen.
- Jos työkalua käytetään muoviin ja muihin sähköä johtamattomiin materiaaleihin, vaarana on sähköstaattinen purkaus.

**Toistuvien liikkeiden aiheuttamat vaarat**

- Kun sähkötyökalua käytetään työtehtävissä, käyttäjä saattaa tuntea epämukavuutta käsissä, käsivarsissa, hartioissa, niskassa ja muissa kehonosissa.
- Työskentele miellyttävässä mutta tukevassa asennossa ja vältä hankalia työasentoja ja epätasapainoa. Asennon vaihto pidempään kestävässä tehtävässä voi auttaa välttämään epämukavuutta ja väsymistä.



- Älä jätä oireita huomioimatta, kuten jatkuvaa tai toistuvaa epämukavuutta, kipua, pakotusta, särkyä, pistelyä, tunnottomuutta, polttavaa tunnetta tai jäykkyyttä. Keskeytä työkalun käyttö, kerro siitä työnantajalle ja ota yhteys lääkäriin.

#### Melu- ja värinävaarat

- Kovat äänet voivat aiheuttaa pysyviä kuulovaurioita ja muita ongelmia, kuten tinnitusta. Käytä työnantajan tai työterveys- ja työturvallisuusmääräysten suosittelemia kuulosuojaimia.
- Tärinälle altistuminen tai aiheuttaa vammauttavia vahinkoja hermoissa sekä käsien ja käsivarsien verenkierrassa. Pukeudu lämpimästi ja pidä kädet lämpiminä ja kuivina. Jos havaitset tunnottomuutta, pistelyä, kipua tai ihon kalpenemista, keskeytä työkalun käyttö, kerro siitä työnantajalle ja ota yhteys lääkäriin.
- Pidä työkalusta kiinni kevyesti mutta turvallisesti, sillä tärinästä aiheutuva riski on yleensä sitä voimakkaampaa, mitä kovemmalla voimalla työkalusta pidetään kiinni. Tue työkalun paino tasapainottimella aina, kun se on mahdollista.
- Melu- ja värinätasojen tarpeettoman nousun välttäminen:
- Käytä ja huolla työkalua ja valitse, huolla ja vaihda varusteet ja lisätarvikkeet tämän käyttöohjeen mukaisesti.
- Käytä vaimennusmateriaaleja työkappaleen "soimisen" välttämiseksi.

#### Työpaikkaan liittyvät vaarat

- Liukastuminen, kompastuminen tai kaatuminen voi johtaa vakavaan tapaturmaan tai kuolemaan. Varo lattialla tai työalustalla olevia letkuja.
- Vältä pölyn tai höyryjen hengittämistä ja työskentelyjätteiden käsittelemistä, jotka voivat aiheuttaa terveyshaittoja (esimerkiksi syöpää, vastasyntyneiden epämuodostumia, astmaa ja/tai ihotulehdusta (dermatiittia)). Käytä pölynpoistoa ja hengityssuojainta, kun työskentävistä materiaaleista irtoaa ilmaan hiukkasia.
- Jotkut hionnassa, sahauksessa, rouhinnassa, porauksessa ja muissa rakennustöissä syntyvät pölyt sisältävät kemikaaleja, jotka Kalifornian osavaltion mukaan aiheuttavat syöpää, synnynnäisiä epämuodostumia ja hedelmättömyyttä. Esimerkkejä tällaisista kemikaaleista:
  - lyijypohjaisista maaleista lähtöisin oleva lyijy
  - tiilistä, sementistä ja muista muurausaineista lähtöisin oleva kiteinen piidioksidi
  - kemiallisesti käsitellystä kumista lähtöisin oleva arsenikki ja kromi.

Altistumisen riski näille kemikaaleille riippuu siitä, kuinka usein teet tämänkaltaista työtä. Voit vähentää altistumista näille kemikaaleille seuraavasti: työskentele hyvin tuuletetussa tilassa ja käytä hyväksytyjä suojavälineitä, kuten hengityssuojaimia, jotka suodattavat mikroskooppisen pienet hiukkaset.

- Noudata erityistä varovaisuutta vieraassa työympäristössä. Paikalla voi olla piilovaaroja, kuten sähkö-, kaasu-, vesi- tai muita johtoja.

- Hiominen ja rouhinta tuottavat pölyä ja höyryjä, jotka voivat tehdä ympäristöilmasta räjähdysalttiin. Käytä aina työskentäville materiaaleille soveliaita pölynpoistomenetelmiä.
- Tätä työkalua ei ole tarkoitettu käytettäväksi räjähdysalttiissa ympäristössä eikä sitä ole eristetty suojaamaan sähkötapaturmilta sen koskettaessa sähkövirtalähteitä.

#### ÄLÄ HÄVITÄ – ANNA KÄYTTÄJÄLLE

#### Kilvet ja tarrat

Tuote on varustettu tärkeillä turvallisuus- ja tuotetietoja koskevilla kilvilla ja tarroilla. Kilpien ja tarrojen on aina oltava luettavissa. Uudet kilvet ja tarrat voidaan tilata varaosaluettelon avulla.



s011050

#### Hyödyllistä tietoa

##### Verkkosivusto

Tietoa yrityksemme tuotteista, lisälaitteista, varaosista ja julkaisuista on Atlas Copco -sivustolla.

Käy osoitteessa: [www.atlascopco.com](http://www.atlascopco.com).

##### ServAid

ServAid on jatkuvasti päivitetty portaali, joka sisältää teknisiä tietoja, kuten:

- Säätely- ja turvallisuustiedot
- Tekniset tiedot
- Asennus-, käyttö- ja kunnossapito-ohjeet
- Varaosaluettelot
- Lisävarusteet
- Mittapiirustukset

Käy osoitteessa: <https://servaid.atlascopco.com>.

Pyydä lisätietoja ottamalla yhteys paikalliseen Atlas Copco -edustajaasi.

#### Hiomakoneiden turvallisuutta koskeva video

Learn more about safety features on Atlas Copco grinders and what measures the operator has to take for a safe operation. Click the link or scan the QR code below to view the video:

[https://www.youtube.com/watch?v=XK\\_dHwli8-Q](https://www.youtube.com/watch?v=XK_dHwli8-Q)



## Τεχνικά δεδομένα

### Στοιχεία προϊόντος

Μέγιστη πίεση λειτουργίας	6.3 bar (90 psig)
Ελεύθερη ταχύτητα	8500 r/min (8500 rpm)
Βάρος	2.4 kg (5.29 lb)

## Δηλώσεις

### ΔΗΛΩΣΗ ΣΥΜΜΟΡΦΩΣΗΣ ΕΕ

Εμείς, η **Atlas Copco Industrial Technique AB**, SE-105 23 STOCKHOLM SWEDEN, δηλώνουμε με αποκλειστική ευθύνη μας ότι το προϊόν (με ονομασία, τύπο και σειριακό αριθμό, βλ. εξώφυλλο) συμμορφώνεται με την/τις παρακάτω Οδηγία/ες:  
**2006/42/EC**

Ισχύοντα εναρμονισμένα πρότυπα:  
**EN ISO 11148-8**

Οι αρχές μπορούν να ζητήσουν τις σχετικές τεχνικές πληροφορίες από:  
Product Compliance Manager, Atlas Copco Industrial Technique AB, SE-105 23 Stockholm Sweden

Stockholm, 1 December 2021

**Carl von Schantz, Managing Director**

Υπογραφή εκδότη



### Έγγραφο δήλωση επιπέδου θορύβου & δονήσεων

- Στάθμη ηχητικής πίεσης 78 dB(A), αβεβαιότητα 3 dB(A), σύμφωνα με το ISO15744.
- Στάθμη ηχητικής πίεσης <80 dB(A), αβεβαιότητα 3 dB(A), σύμφωνα με το ISO15744.
- Συνολική τιμή δονήσεων 4.7 m/s<sup>2</sup>, αβεβαιότητα 2.2, σύμφωνα με το ISO28927-1.

Οι τιμές που δηλώνονται εξακριβώθηκαν μέσω εργαστηριακών δοκιμών σε συνάρτηση με τα αναφερόμενα πρότυπα και μπορούν να χρησιμοποιηθούν για σύγκριση με τις δηλωμένες τιμές άλλων εργαλείων που υποβλήθηκαν σε δοκιμή σύμφωνα με τα ίδια πρότυπα. Οι τιμές που δηλώνονται δεν είναι κατάλληλες για χρήση σε υπολογισμούς εκτίμησης κινδύνου, καθώς οι τιμές μέτρησης σε μεμονωμένους χώρους εργασίας μπορεί να είναι υψηλότερες. Οι πραγματικές τιμές έκθεσης και οι κίνδυνοι σωματικής βλάβης, στους οποίους εκτίθεται ο μεμονωμένος χρήστης είναι μοναδικές και εξαρτώνται από τον τρόπο εργασίας του χρήστη, το αντικείμενο εργασίας και το σχεδιασμό της θέσης εργασίας καθώς και από το χρόνο έκθεσης και τη φυσική κατάσταση του χρήστη.

Εμείς, η **Atlas Copco Industrial Technique AB**, δεν αναλαμβάνουμε καμία ευθύνη για τις συνέπειες που μπορεί να προκύψουν από τη χρήση των δηλωμένων τιμών, αντί για τιμές που αντιπροσωπεύουν την πραγματική έκθεση, για την αξιολόγηση κινδύνων σε χώρο εργασίας ο οποίος δεν βρίσκεται υπό τον έλεγχό μας.

Αυτό το εργαλείο μπορεί να προκαλέσει σύνδρομο χειρός-βραχίονα οφειλόμενο στους κραδασμούς αν δεν γίνει σωστή χρήση του. Μπορείτε να βρείτε έναν οδηγό ΕΕ για τη διαχείριση των δονήσεων χειριού-βραχίονα μεταβαίνοντας στη διεύθυνση <http://www.pneuop.eu/index.php> και επιλέγοντας "Tools" (Εργαλεία) και κατόπιν "Legislation" (Νομοθεσία).

Συνιστούμε την τήρηση προγράμματος ιατρικής παρακολούθησης, για να αναγνωρίζονται τυχόν αρχικά συμπτώματα που ενδέχεται να σχετίζονται με την έκθεση σε δονήσεις, έτσι ώστε να είναι δυνατή η τροποποίηση των διαδικασιών διαχείρισης και να αποτρέπεται η πρόκληση μελλοντικών σωματικών βλαβών.

- ⓘ Αυτός ο εξοπλισμός προορίζεται για χρήση με σταθερές εφαρμογές:  
Οι εκπομπές θορύβου παρέχονται στον υπεύθυνο για το στήσιμο του μηχανήματος, ως οδηγός. Τα στοιχεία εκπομπών θορύβου και δονήσεων για το μηχάνημα στην ολοκληρωμένη μορφή του θα πρέπει να παρέχονται στο εγχειρίδιο οδηγιών του μηχανήματος.

### Πληροφορίες σχετικά με το Άρθρο 33 του κανονισμού REACH

Ο Ευρωπαϊκός Κανονισμός (ΕΕ) αριθ. 1907/2006 για την Καταχώριση, την Αξιολόγηση, την Αδειοδότηση και τους Περιορισμούς των Χημικών ουσιών (REACH) καθορίζει, μεταξύ άλλων, απαιτήσεις σχετικά με την επικοινωνία στην αλυσίδα εφοδιασμού. Η απαίτηση πληροφοριών ισχύει και για προϊόντα που περιέχουν τις λεγόμενες Άκρωσ Ανησυχαστικές Ουσίες («Κατάλογος Υποψηφίων»). Στις 27 Ιουνίου 2018 προστέθηκε στον Κατάλογο Υποψηφίων ο μεταλλικός μόλυβδος (CAS αριθ. 7439-92-1).

Σύμφωνα με τα ως άνω αναφερόμενα, αυτό σας ενημερώνει ότι ορισμένα μηχανικά εξαρτήματα στο προϊόν ενδέχεται να περιέχουν μεταλλικό μόλυβδο. Αυτό συμμορφώνεται με την ισχύουσα νομοθεσία περί περιορισμού ουσιών και βασίζεται σε νόμιμες εξαιρέσεις στην οδηγία RoHS (2011/65 / ΕΕ). Κατά τη διάρκεια της κανονικής χρήσης, ο μεταλλικός μόλυβδος δεν θα διαρρέυσει ή θα μεταλλαχθεί από το προϊόν και η συγκέντρωση του μεταλλικού μολύβδου στο πλήρες προϊόν είναι πολύ κάτω από το ισχύον όριο. Λάβετε υπόψη τις τοπικές απαιτήσεις σχετικά με τη διάθεση του μολύβδου στο τέλος του κύκλου ζωής του.

### Περιφερειακές απαιτήσεις

#### ⚠ ΠΡΟΕΙΔΟΠΟΙΗΣΗ

Αυτό το προϊόν μπορεί να σας εκθέσει σε χημικές ουσίες, συμπεριλαμβανομένου του μολύβδου, ο οποίος είναι γνωστός στην πολιτεία της Καλιφόρνιας ότι προκαλεί καρκίνο και γενετικές ανωμαλίες ή άλλη αναπαραγωγική βλάβη. Για περισσότερες πληροφορίες επισκεφθείτε την ιστοσελίδα [www.P65Warnings.ca.gov](http://www.P65Warnings.ca.gov)

## Ασφάλεια

### ⚠ ΠΡΟΕΙΔΟΠΟΙΗΣΗ Κίνδυνος υλικής ζημιάς ή σοβαρού τραυματισμού

Βεβαιωθείτε ότι έχετε διαβάσει, κατανοήσει και ακολουθήσει όλες τις οδηγίες προτού χειριστείτε το εργαλείο. Σε περίπτωση που δεν τηρήσετε όλες τις οδηγίες ενδέχεται να προκληθεί ηλεκτροπληξία, πυρκαγιά, υλική ζημιά ή/ και σοβαρός τραυματισμός.

- ▶ Διαβάστε όλες τις Πληροφορίες ασφαλείας οι οποίες παραδίδονται μαζί με τα διάφορα εξαρτήματα του συστήματος.
- ▶ Διαβάστε όλες τις Οδηγίες προϊόντος για την εγκατάσταση, τη λειτουργία και τη συντήρηση των διαφόρων εξαρτημάτων του συστήματος.
- ▶ Διαβάστε όλους τους κανονισμούς ασφαλείας της τοπικής νομοθεσίας που αφορούν το σύστημα και τα εξαρτήματά του.
- ▶ Φυλάξτε όλες τις Πληροφορίες ασφαλείας και τις οδηγίες για να ανατρέξετε μελλοντικά σε αυτές.

### Δήλωση χρήσης

Το προϊόν αυτό σχεδιάστηκε για την αφαίρεση υλικών με τη χρήση λειαντικών μέσων. Δεν επιτρέπεται άλλη χρήση. Αποκλειστικά για επαγγελματική χρήση.

### Λίστα ελέγχου χειριστή

#### Πριν να αρχίσετε την εργασία

##### 1. Έλεγχος ελεύθερης ταχύτητας

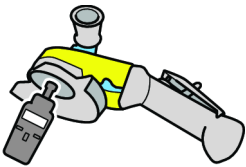

- Η ταχύτητα, μετρημένη σε πίεση 6,3 bar, δεν πρέπει να υπερβαίνει την ονομαστική ταχύτητα η οποία αναγράφεται επάνω στο λειαντήρα.
- Αφαιρέστε τον τροχό λείανσης και την εξωτερική φλάντζα προτού εκτελέσετε τον έλεγχο ελεύθερης ταχύτητας.
- Εκτελείτε ελέγχους ελεύθερης ταχύτητας καθημερινά και ειδικά μετά από μακρά περίοδο αχρησίας.
- Βεβαιωθείτε ότι η ένδειξη ταχύτητας στο εργαλείο είναι ευανάγνωστη.
- Επιστρέψτε το εργαλείο για επισκευή, εάν αναπτύσσει υπερβολική ταχύτητα.

##### 2. Έλεγχος του προφυλακτήρα τροχού

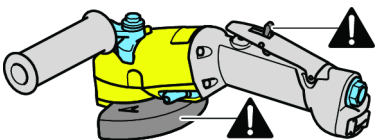

- Να χρησιμοποιείτε πάντοτε το συνιστώμενο προφυλακτήρα τροχού και να βεβαιώνετε ότι δεν έχει υποστεί ζημιά.
- Ποτέ μη χρησιμοποιείτε ένα λειαντήρα χωρίς προφυλακτήρα τροχού.
- Τοποθετήστε τον προφυλακτήρα του τροχού ανάμεσα σε εσάς και τον τροχό λείανσης.
- Βεβαιωθείτε ότι η σκανδάλη λειτουργεί σωστά.
- Αν η σκανδάλη δεν λειτουργεί σωστά, αντικαταστήστε την.
- Μην αφαιρείτε ποτέ τη σκανδάλη και μην την ασφαλίσετε με ταινία.

##### 3. Έλεγχος κιτ ασφάλισης

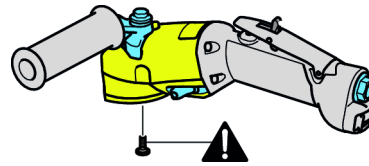

- Χρησιμοποιείτε πάντα το κιτ ασφάλισης αν παρέχεται με το εργαλείο.

##### 4. Έλεγχος μέγιστης ταχύτητας

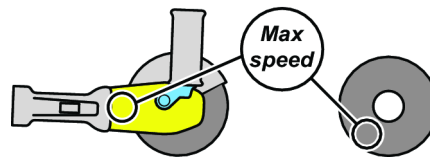

- Βεβαιωθείτε ότι η αναφερόμενη μέγιστη ταχύτητα του τροχού λείανσης είναι μεγαλύτερη ή ίση με την ταχύτητα που αναγράφεται επάνω στο λειαντήρα.

##### 5. Έλεγχος τροχού λείανσης

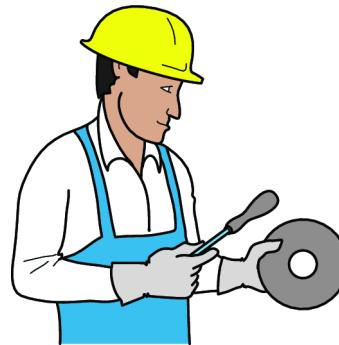

- Βεβαιωθείτε ότι ο τροχός λείανσης δεν έχει υποστεί ρωγμές ή οποιουδήποτε είδους ζημιά.
- Βεβαιωθείτε ότι ο τροχός λείανσης έχει τις σωστές διαστάσεις οπών και έχει τοποθετηθεί σωστά επάνω στον άξονα για να αποτραπούν δονήσεις εκτός θέσης ισοροπίας.
- Αφαιρέστε και αντικαταστήστε αμέσως τροχούς λείανσης που έχουν υποστεί ζημιά.
- Μη χρησιμοποιείτε τροχούς που έχουν υποστεί πτώση ή ζημιά, καθώς μπορούν να προκαλέσουν σοβαρούς τραυματισμούς.

##### 6. Έλεγχος φλάντζας και τροχού

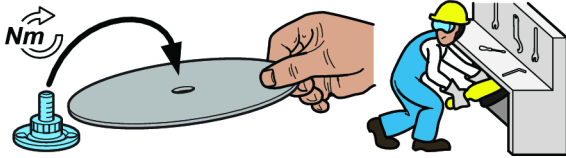

- Αποσυνδέετε πάντοτε την παροχή αέρα όταν αλλάζετε τη φλάντζα ή τον τροχό ή ρυθμίζετε το εργαλείο.
- Βεβαιωθείτε ότι οι συνδυασμοί φλάντζας και τροχού αντιστοιχούν στους εγχώριους κανονισμούς.
- Βεβαιωθείτε ότι η φλάντζα είναι καθαρή και δεν έχει υποστεί ζημία.
- Συνδέστε τη φλάντζα με τη συνιστώμενη ροπή σύσφιξης.
- Αν χρησιμοποιείται ένα κιτ ασφάλισης, συνδέστε το με τη συνιστώμενη ροπή σύσφιξης.
- Θέστε το λειαντήρα σε δοκιμαστική λειτουργία σε προστατευμένο χώρο μετά τη συναρμολόγηση του τροχού.
- Βεβαιωθείτε ότι ο λειαντήρας λειτουργεί σωστά.

#### 7. Μέσα ατομικής προστασίας



Βεβαιωθείτε ότι οι χειριστές χρησιμοποιούν:

- Προστατευτικά ματιών, γυαλιά ή προσωπίδα.
- Προστατευτικά αυτιών
- Γάντια
- Υποδήματα με άκρα από ατσάλι
- Προστατευτικό ρουχισμό, όπως δερμάτινη ποδιά.
- Κράνος (για βαρύτερες εφαρμογές)
- Μη φοράτε χαλαρά ενδύματα ή κοσμήματα και μην αφήνετε τα μαλλιά σας λυτά (κίνδυνος εμπλοκής).

#### 8. Χώρος εργασίας



Βεβαιωθείτε ότι δεν υπάρχουν άλλα άτομα στο χώρο εργασίας, για να μην τραυματιστεί κανείς.

- Τα παρακείμενα πρόσωπα πρέπει να φορούν προστατευτικά αυτιών και ματιών.

- Βεβαιωθείτε ότι τα συστήματα εξαερισμού και εξαγωγής σκόνης στις εγκαταστάσεις είναι επαρκή.
- Βεβαιωθείτε ότι υπάρχει διαθέσιμος ένας πάγκος ή ένας χώρος για την ασφαλή τοποθέτηση του εργαλείου.
- Να εργάζεστε εντός αποκλεισμένου χώρου, με τοίχους προστασίας, αν είναι δυνατό. Υπάρχει κίνδυνος εκσφενδονισμού πασμεμένων δίσκων.

#### Κατά την εργασία

Σταματήστε τη χρήση του λειαντήρα αν, κατά τη χρήση, σημειωθούν αφύσικα δυνατοί θόρυβοι και κραδασμοί.

Ο λειαντήρας και τα εξαρτήματά του δεν πρέπει να τροποποιηθούν κατά κανένα τρόπο.

#### Μετά την ολοκλήρωση της εργασίας

**⚠ ΠΡΟΕΙΔΟΠΟΙΗΣΗ** Ο χρόνος διακοπής λειτουργίας **ενδέχεται να είναι πάνω από 5 δευτερόλεπτα.**

- ▶ Βεβαιωθείτε ότι το εργαλείο είναι απενεργοποιημένο και ότι έχει ακινητοποιηθεί εντελώς πριν να το τοποθετήσετε κάτω. Ο χρόνος διακοπής λειτουργίας εξαρτάται από το μέσο λείανσης που χρησιμοποιείται.
- ▶ Ο χρόνος διακοπής λειτουργίας εξαρτάται από το μέσο λείανσης που χρησιμοποιείται.

Αφήστε προσεκτικά κάτω το εργαλείο, ώστε να μην υπάρχει κίνδυνος να ενεργοποιηθεί από μόνο του.

#### Συντήρηση



Μην αποσυναρμολογείτε το εργαλείο.

Αυτό το σέρβις πρέπει να εκτελείται μόνο από εξουσιοδοτημένα συνεργεία ή τεχνικούς σέρβις με τα κατάλληλα προσόντα.

#### Εγκατάσταση δονούμενων εργαλείων

Συνιστάται να εισάγετε εύκαμπτο σωλήνα για τον πεπιεσμένο αέρα με ελάχιστο μήκος 300 mm (12") ανάμεσα σε ένα δονούμενο εργαλείο και το σύνδεσμο ταχείας δράσης.

#### Συντήρηση

Μην αποσυναρμολογείτε το εργαλείο.

Αυτό το σέρβις πρέπει να εκτελείται μόνο από εξουσιοδοτημένα συνεργεία ή τεχνικούς σέρβις με τα κατάλληλα προσόντα.

#### Οδηγίες συντήρησης και σέρβις

Αυτό το σέρβις πρέπει να εκτελείται μόνο από εξουσιοδοτημένα συνεργεία ή τεχνικούς σέρβις με τα κατάλληλα προσόντα.



**⚠ ΠΡΟΕΙΔΟΠΟΙΗΣΗ Κίνδυνος από πολυμερή**

Τα περύγια αυτού του προϊόντος περιέχουν PTFE (ένα συνθετικό φθοροπολυμερές). Εξαιτίας της φθοράς, ενδέχεται να υπάρχουν σωματίδια PTFE στο εσωτερικό του προϊόντος. Εάν θερμανθεί, το PTFE μπορεί να παραγάγει αναθυμιάσεις, οι οποίες μπορεί να προκαλέσουν πυρετό από αναθυμιάσεις πολυμερούς με συμπτώματα παρόμοια με αυτά της γρίπης, ειδικά αν η εισπνοή γίνει καπνίζοντας μολυσμένο καπνό.

Κατά τη μεταχείριση των περυγίων και άλλων εξαρτημάτων, τηρείτε τις συστάσεις υγείας και ασφάλειας για το PTFE:

- ▶ Μην καπνίζετε όταν πραγματοποιείτε εργασίες συντήρησης σε αυτό το προϊόν
- ▶ Τα σωματίδια PTFE δεν πρέπει να έρθουν σε επαφή με γυμνή φλόγα, πυρακτωμένα αντικείμενα ή θερμότητα
- ▶ Τα εξαρτήματα του κινητήρα πρέπει να πλένονται με καθαριστικό υγρό και όχι φυσώντας συμπιεσμένο αέρα
- ▶ Πλένετε τα χέρια σας πριν ξεκινήσετε οποιαδήποτε άλλη δραστηριότητα

**Γενικές Οδηγίες για την Ασφάλεια**

Για να μειωθεί ο κίνδυνος τραυματισμών, όλοι όσοι χρησιμοποιούν, εγκαθιστούν, επισκευάζουν, αλλάζουν εξαρτήματα ή εργάζονται πλησίον του εν λόγω εργαλείου πρέπει να διαβάσουν και να κατανοήσουν τις παρούσες οδηγίες, προτού πραγματοποιήσουν οποιαδήποτε από τις παραπάνω ενέργειες.

Ο στόχος μας είναι να παράγουμε εργαλεία που σας βοηθούν να εργάζεστε με ασφάλεια και αποδοτικότητα. Η πλέον σημαντική συσκευή ασφαλείας γι' αυτό το σκοπό είστε ΕΣΕΙΣ. Η φροντίδα και η καλή κρίση αποτελούν την καλύτερη προστασία από τους τραυματισμούς. Δεν είναι δυνατόν να καλυφθούν όλοι οι πιθανοί κίνδυνοι στο φυλλάδιο αυτό, αλλά προσπαθήσαμε να επισημάνουμε μερικούς από τους πιο σημαντικούς.

- Η εγκατάσταση, η ρύθμιση και η χρήση αυτού του ηλεκτρικού εργαλείου θα πρέπει να γίνεται μόνον από πιστοποιημένους και εκπαιδευμένους χειριστές.
- Το εργαλείο αυτό και τα εξαρτήματά του δεν πρέπει να τροποποιηθούν κατά κανένα τρόπο.
- Μην χρησιμοποιείτε αυτό το εργαλείο αν φέρει ζημιές.
- Αν η ονομαστική ταχύτητα, η πίεση λειτουργίας ή οι προειδοποιητικές επιγραφές κινδύνου του εργαλείου δεν είναι πλέον ευανάγνωστες ή ξεκολληθούν, αντικαταστήστε τις άμεσα.

**ⓘ Για επιπρόσθετες πληροφορίες σχετικά με την ασφάλεια συμβουλευθείτε:**

- Άλλα έγγραφα και πληροφορίες που συνοδεύουν αυτό το εργαλείο.
- Τον εργοδότη σας, το σωματείο, ή και τον εμπορικό σας σύλλογο.
- Ο "Κώδικας Ασφαλείας για τα φορητά Εργαλεία με Αέρα" (ANSI B186.1) διατίθεται κατά την περίοδο ττχ εκτύπωσης από την Global Engineering Documents (Διεθνής Τεκμηρίωση για Μηχανικούς) στην ηλεκτρονική διεύθυνση <http://global.ihs.com> με τηλεφωνική κλήση στον αριθμό 1 800 854 7179. Στην περίπτωση που δεν μπορείτε να βρείτε τα πρότυπα ANSI, επικοινωνήστε με την ANSI μέσω της ηλεκτρονικής διεύθυνσης <http://www.ansi.org/>
- Μπορείτε να λάβετε περισσότερες πληροφορίες σχετικά με την ασφάλεια και την υγιεινή στην εργασία από τις ακόλουθες ιστοσελίδες:
  - <http://www.osha.gov> (USA)
  - <https://osha.europa.eu/> (Ευρώπη)

**Παροχή αέρα και κίνδυνοι σύνδεσης**

- Ο πεπιεσμένος αέρας μπορεί να προκαλέσει σοβαρό τραυματισμό.
- Κλείνετε πάντοτε την παροχή αέρα, αποστραγγίστε τον εύκαμπτο σωλήνα από πεπιεσμένο αέρα και αποσυνδέστε το εργαλείο από την παροχή αέρα όταν δεν το χρησιμοποιείτε, πριν να αλλάξετε εξαρτήματα ή όταν πραγματοποιείτε επισκευές.
- Ποτέ μην κατευθύνετε αέρα επάνω σε εσάς ή σε οποιονδήποτε άλλο.
- Οι εκτινασόμενοι σωλήνες μπορούν να προκαλέσουν σοβαρό τραυματισμό. Ελέγχετε πάντοτε για εύκαμπτους σωλήνες και συνδέσμους με ζημία ή χαλάρωση.
- Μην χρησιμοποιείτε συνδέσμους γρήγορης αποσύνδεσης σε αυτό το εργαλείο. Για σωστή ρύθμιση, ανατρέξτε στις οδηγίες.
- Όταν χρησιμοποιείτε διαρθρωτούς συνδέσμους συστροφής, θα πρέπει να εγκαθιστάτε πείρους ασφαλείας.
- Μην υπερβαίνετε τη μέγιστη πίεση αέρα 6,3 bar / 90 psig, ή εκείνη που ορίζεται στην πινακίδα στοιχείων του εργαλείου.

**Χρήση της προστατευτικής διάταξης τροχού**

- Χρησιμοποιείτε πάντοτε το συνιστώμενο προφυλακτήρα τροχού, ώστε να ελαττωθεί ο κίνδυνος τραυματισμού από σπασμένα τμήματα λείανσης του τροχού.
- Αν ένας προφυλακτήρας έχει υποστεί σπάσιμο τροχού μη συνεχίζετε να τον χρησιμοποιείτε. Ενδέχεται να είναι κατεστραμμένος.
- Τοποθετήστε τον προφυλακτήρα μεταξύ του τροχού λείανσης και του χειριστή.
- Χρησιμοποιείτε φράγματα για να προστατέψετε τους άλλους από τα κομμάτια του τροχού και τους σπινθήρες λείανσης.

**Κίνδυνοι εμπλοκής**

- Μείνετε σε ασφαλή απόσταση από τον περιστρεφόμενο άξονα κίνησης και το λειαντικό. Η περιστροφή μπορεί να συνεχίζεται για αρκετά δευτερόλεπτα μετά την απελευθέρωση της δικλίδας αερίων. Μην τοποθετείτε κάτω το εργαλείο μέχρι να σταματήσει η περιστροφή.
- Είναι δυνατό να επέλθει πνιγμός, αφαίρεση τριχωτού της κεφαλής ή/ και σχισίματα αν χαλαρά ρούχα, γάντια, κοσμήματα, κολιέ και μαλλιά δε διατηρηθούν μακριά από το εργαλείο και τα εξαρτήματά του.

**Κίνδυνοι από θραύσματα**

- Η βλάβη του εξαρτήματος, του λειαντικού μέσου ή του εργαλείου μπορεί να προκαλέσει ριπές υψηλής ταχύτητας. Οι σπίθες λείανσης και ακόμη και τα μικρά θραύσματα μπορούν να τραυματίσουν τα μάτια και να προκαλέσουν τύφλωση.
- Φοράτε πάντα γυαλιά και μάσκα προσώπου ανθεκτικά σε κρούσεις όταν συμμετέχετε στη λειτουργία ή είστε κοντά σε λειτουργίες επισκευών ή συντήρησης του εργαλείου, ή όταν αντικαθιστάτε παρελκόμενα στο εργαλείο. Συνιστώνται γάντια και προστατευτικός ρουχισμός.
- Βεβαιωθείτε ότι όλα τα υπόλοιπα άτομα στο χώρο φορούν ανθεκτικό στην κρούση προστατευτικό εξοπλισμό για τα μάτια και το πρόσωπο.
- Ένας τροχός λείανσης που εκρήγνυται μπορεί να προκαλέσει πολύ σοβαρό τραυματισμό ή θάνατο.
- Μετράτε καθημερινά την ταχύτητα αέρα του λειαντήρα με ένα μετρητή ταχύτητας, για να βεβαιωθείτε ότι δεν είναι μεγαλύτερη από τις ΣΑΛ που αναγράφονται επάνω στον τροχό λείανσης.
- Μη χρησιμοποιείτε ποτέ έναν τροχό λείανσης στον οποίο η αναγραφόμενη ταχύτητα είναι μικρότερη από την ταχύτητα αέρα του λειαντήρα.
- Βεβαιωθείτε ότι το λειαντικό μέσο είναι συνδεδεμένο με ασφάλεια με το λειαντήρα, χρησιμοποιώντας τα παρεχόμενα εργαλεία. Οι φλάντζες πρέπει να μη φέρουν ραγμές και γρέζια και να έχουν επίπεδες επιφάνειες πρόσδεσης. Οι άτρακτοι και τα σπειρώματα της ατράκτου πρέπει να μην έχουν βλάβες και να μην έχουν υποστεί φθορές.
- Φροντίστε το αντικείμενο εργασίας να στερεώνεται με ασφάλεια.

**Κίνδυνοι που σχετίζονται με τα εξαρτήματα**

- Να κόβετε πάντοτε την τροφοδοσία αέρα, να βγάξετε τον εύκαμπτο σωλήνα παροχής αέρα και να αποσυνδέετε επίσης την τροφοδοσία αέρα του εργαλείου όταν αλλάζετε αξεσουάρ.
- Χρησιμοποιείτε μόνο τα συνιστώμενα μεγέθη και τύπους λειαντικών.
- Μη χρησιμοποιείτε κομμένους ή ραγισμένους τροχούς, ή τροχούς που μπορεί να έχουν υποστεί πτώση.
- Η σωστή τοποθέτηση του τροχού λείανσης είναι απαραίτητη για την πρόληψη τραυματισμών από σπασμένους τροχούς.
- Μην συνδυάζετε UNC και μετρικά νήματα που δεν ταιριάζουν.

- Οι τροχοί λείανσης θα πρέπει να εφαρμόζουν ελεύθερα πάνω στον άξονα, ώστε να προλαμβάνεται η ένταση στην οπή. Μην χρησιμοποιείτε μειωμένους δακτυλίους για να εφαρμόσουν σε λειαντικούς τροχούς με μεγάλη οπή.
- Χρησιμοποιείτε μόνο τις φλάντζες που παρέχονται μαζί με το λειαντήρα για την τοποθέτηση του τροχού λείανσης. Οι επίπεδες ροδέλες ή άλλοι προσαρμογείς ενδέχεται να υποβάλουν τον τροχό σε υπερβολική καταπόνηση. Χρησιμοποιείτε πάντοτε βαριούς δίσκους από στυπόχαρτο μεταξύ των φλαντζών και του τροχού λείανσης.
- Εάν παρέχονται πολλές φλάντζες για την κάλυψη λειαντικών μέσων διαφορετικών μεγεθών και τύπων, τοποθετείτε πάντοτε τη σωστή φλάντζα/φλάντζες για το χρησιμοποιούμενο λειαντικό μέσο.
- Κατά την τοποθέτηση κυπελλοειδών, κωνικών ή κυλινδρικών εξαρτημάτων με σπειρωμένες οπές, το άκρο της ατράκτου δεν πρέπει να έρχεται σε επαφή με τον πυθμένα της οπής, καθώς θα υποβάλει το λειαντικό μέσο σε καταπόνηση.
- Σφίξτε τον τροχό επάνω στον άξονα, ώστε να μην αποσυνδεθεί κατά την απενεργοποίηση του λειαντήρα.
- Πριν από τη λείανση, ελέγξτε τον τροχό λείανσης, θέτοντας σε λειτουργία για σύντομο διάστημα το εργαλείο με εντελώς ανοιχτή τη βαλβίδα στραγγαλισμού. Βεβαιωθείτε ότι χρησιμοποιείτε προστατευτικό (π.χ., κάτω από ένα βαρύ τραπέζι εργασίας), για την αναστολή εκτόξευσης τυχόν σπασμένων κομματιών του τροχού. Σταματήστε αμέσως σε περίπτωση υπερβολικών κραδασμών.

**Κίνδυνοι χειρισμού**

- Οι χειριστές και το προσωπικό συντήρησης πρέπει να είναι φυσικά ικανό να χειρίζεται τον όγκο, βάρος και δύναμη του εργαλείου.
- Να κρατάτε το εργαλείο σωστά: να είστε έτοιμοι να αντισταθμίσετε τις φυσιολογικές ή τις ξαφνικές μετακινήσεις - έχετε ελεύθερα και τα δύο σας χέρια.
- Εάν έρθετε σε επαφή με το εξάρτημα, τις σπίθες λείανσης ή την επιφάνεια εργασίας, μπορεί να κοπείτε ή να υποστείτε έγκαιμα. Αποφύγετε την επαφή και φοράτε προστατευτικό εξοπλισμό, όπως γάντια, παδιά και κράνος.
- Αποφεύγετε την εμπλοκή του τροχού όταν κόβει. Στηρίξτε το αντικείμενο προς επεξεργασία και στις δυο πλευρές της γραμμής κοπής για να αποφύγετε τυχόν εμπλοκή του τροχού. Σε περίπτωση εμπλοκής, απελευθερώστε τη βαλβίδα στραγγαλισμού και απελευθερώστε τον τροχό. Βεβαιωθείτε ότι ο τροχός δεν έχει υποστεί βλάβη και ασφαλίστε τον σωστά πριν συνεχίσετε.
- Μη χρησιμοποιείτε ποτέ τροχούς κοπής για πλάγια λείανση.
- Οι σπινθήρες λείανσης μπορούν να αναφλέξουν τα ενδύματα και να προκαλέσουν σοβαρά εγκαύματα. Βεβαιωθείτε ότι οι σπίθες δεν έρχονται σε επαφή με τα ρούχα σας. Να φοράτε βραδυφλεγή ενδύματα και να έχετε κοντά σας έναν κουβά με νερό.

- Υπάρχει κίνδυνος ηλεκτροστατικής εκφόρτισης εάν χρησιμοποιείται σε πλαστικά και άλλα μη αγωγικά υλικά.

#### Κίνδυνοι από επαναλαμβανόμενη κίνηση

- Όταν χρησιμοποιείτε ένα εργαλείο για την εκτέλεση δραστηριοτήτων που σχετίζονται με την εργασία, ο χειριστής είναι δυνατό να νιώσει δυσκολία στα χέρια, τους βραχίονες, τους ώμους, τον αυχένα ή σε άλλες περιοχές του σώματος.
- Λάβετε άνετη στάση σώματος, πατώντας καλά στο έδαφος και αποφεύγοντας τις αδέξιες κινήσεις ή την απώλεια της ισορροπίας. Η εναλλαγή στάσεων κατά τις εργασίες με μεγάλη διάρκεια μπορεί να σας βοηθήσει να αποφύγετε την αίσθηση δυσκολίας και κόπωσης.
- Μην αγνοήσετε συμπτώματα, όπως την επίμονη ή επαναλαμβανόμενη δυσκολία, τρεμούλα, πιάσιμο, μυρμηκίαση, μούδιασμα, κάψιμο ή πιάσιμο. Σταματήστε τη χρήση του εργαλείου, ενημερώστε τον εργοδότη σας και ζητήστε ιατρική συμβουλή.

#### Κίνδυνοι από το θόρυβο και τις δονήσεις

- Οι υψηλές στάθμες θορύβων μπορεί να προκαλέσουν μόνιμη απώλεια ακοής και άλλα προβλήματα, όπως εμβοές. Χρησιμοποιείτε προστατευτικά για τα αυτιά όπως συνιστάται από τον εργοδότη σας ή τους κανονισμούς υγείας και ασφαλείας του χώρου εργασίας.
- Η έκθεση σε δονήσεις μπορεί να προκαλέσει βλάβες στο νευρικό σύστημα και στην παροχή αίματος στα χέρια και τα μπράτσα. Φοράτε ζεστά ρούχα και διατηρείτε τα χέρια σας ζεστά και στεγνά. Εάν παρουσιαστεί μούδιασμα, μυρμηκίαση ή άσπρισμα του χρώματος του δέρματος, σταματήστε τη χρήση του εργαλείου, ενημερώστε τον εργοδότη σας και συμβουλευτείτε έναν ιατρό.
- Κρατάτε το εργαλείο με ελαφριά αλλά ασφαλή λαβή, επειδή ο κίνδυνος από τη δόνηση είναι γενικά μεγαλύτερος όσο μεγαλύτερη είναι η δύναμη της λαβής. Αν είναι δυνατό, υποστηρίξτε το βάρος του εργαλείου με ένα ζυγό.
- Για να αποφύγετε μη αναγκαίες αυξήσεις των επιπέδων θορύβου και δονήσεων:
- Θέστε σε λειτουργία και διατηρήστε το εργαλείο και επιλέξτε, διατηρήστε και αντικαταστήστε τα εξαρτήματα και τα αναλώσιμα, σύμφωνα με το παρόν εγχειρίδιο οδηγιών,
- Χρησιμοποιήστε μονωτικά υλικά για να αποτρέψετε τις εμβοές των εργαλείων.

#### Κίνδυνοι στο χώρο εργασίας

- Ολισθήσεις (γλιστρήματα) / σκουντουφλήματα / πτώσεις, αποτελούν κύριες αιτίες σοβαρού τραυματισμού ή θανάτου. Προσέχετε τον περισσευούμενο εύκαμπτο σωλήνα που αφήνεται στην επιφάνεια βάρδισης ή εργασίας.
- Μην εισπνέετε σκόνη ή αναθυμιάσεις και μην χειρίζεστε απόβλητα της διαδικασίας εργασίας, τα οποία είναι δυνατό να προκαλέσουν προβλήματα υγείας (π.χ. καρκίνο, συγγενείς ανωμαλίες, άσθμα ή/ και δερματίτιδες). Χρησιμοποιήστε εξοπλισμό εξώθησης

σκόνης και προστατευτικό αναπνευστικό εξοπλισμό όταν εργάζεστε με υλικά τα οποία παράγουν αερομεταφερόμενα σωματίδια.

- Η σκόνη που παράγεται από αμμοβολή, πριόνισμα, λείανση (τρόχισμα), διάτρηση και άλλες κατασκευαστικές δραστηριότητες με ηλεκτρικά ή πνευματικά εργαλεία περιέχει χημικές ουσίες γνωστές στην Πολιτεία της Καλιφόρνια για πρόκληση καρκίνου ή γενετικών ανωμαλιών (συγγενών διαμαρτιών διαπλάσεων) ή άλλες αναπαραγωγικές βλάβες. Ορισμένα παραδείγματα αυτών των χημικών ουσιών είναι τα εξής:

- Μόλυβδος από βαφές με βάση μόλυβδο
- Τούβλα κρυσταλλικής σιλικόνης και τσιμέντου καθ'άλλα προϊόντα τοιχοποιίας
- Αρσενικό και χρώμιο από χημικά επεξεργασμένο καουτσούκ

Ο κίνδυνος που διατρέχετε από αυτές τις εκθέσεις ποικίλει, ανάλογα με το πόσο συχνά κάνετε αυτό τον τύπο εργασίας. Για τη μείωση της έκθεσής σας σ' αυτές τις χημικές ουσίες: εργάζεστε σε καλά αεριζόμενο χώρο και εργάζεστε με εγκεκριμένο εξοπλισμό ασφαλείας, όπως με μάσκες για τη σκόνη που είναι ειδικά σχεδιασμένες να φιλτράρουν μικροσκοπικά σωματίδια.

- Συνεχίστε με προσοχή σε περιβάλλοντα με τα οποία δεν είστε εξοικειωμένος/η. Μπορεί να υπάρχουν κρυμμένοι κίνδυνοι, όπως ηλεκτρικά καλώδια ή αγωγοί άλλων κοινωφελών υπηρεσιών.
- Χρησιμοποιήστε πάντοτε συστήματα εξαγωγής ή καταστολής της σκόνης, τα οποία είναι κατάλληλα για το υλικό που θα επεξεργαστείτε. Χρησιμοποιήστε σύστημα εξώθησης σκόνης ή σύστημα καταστολής σκόνης που είναι κατάλληλο για το υλικό υπό επεξεργασία.
- Αυτό το εργαλείο δεν προτίθεται να χρησιμοποιηθεί σε δυναμικά εκρηκτικές ατμόσφαιρες και δεν είναι απομονωμένο από την επαφή με το ηλεκτρικό ρεύμα.

#### ΜΗΝ ΑΠΟΡΡΙΠΤΕΤΕ - ΔΩΣΤΕ ΣΤΟ ΧΡΗΣΤΗ

#### Σήματα και αυτοκόλλητες ετικέτες

Το προϊόν διαθέτει σήματα και αυτοκόλλητα που περιέχουν σημαντικές πληροφορίες για την ατομική ασφάλεια και τη συντήρηση του προϊόντος. Τα σήματα και τα αυτοκόλλητα πρέπει να είναι πάντοτε ευανάγνωστα. Μπορείτε να παραγγείλετε καινούργια σήματα και αυτοκόλλητα από τον κατάλογο ανταλλακτικών.



s011050

#### Χρήσιμες πληροφορίες

##### Διαδικτυακός τόπος

Πληροφορίες σχετικά με τα Προϊόντα, τα Εξαρτήματά, τα Ανταλλακτικά και τα Δημοσιευμένα θέματα μας βρίσκονται στον ιστότοπο Atlas Copco .



Παρακαλούμε επισκεφθείτε: [www.atlascopco.com](http://www.atlascopco.com).

## ServAid

To ServAid είναι μια πύλη που ενημερώνεται συνεχώς και περιέχει Τεχνικές πληροφορίες, όπως:

- Κανονιστικές πληροφορίες και πληροφορίες ασφαλείας
- Τεχνικά δεδομένα
- Οδηγίες εγκατάστασης, λειτουργίας και συντήρησης
- Λίστες ανταλλακτικών
- Εξαρτήματα
- Διαστασιολογικά σχεδιαγράμματα

Παρακαλούμε επισκεφθείτε: <https://servaid.atlascopco.com>.

Για περαιτέρω Τεχνικές πληροφορίες, επικοινωνήστε με τον τοπικό αντιπρόσωπο της Atlas Copco.

## Βίντεο ασφάλειας προϊόντος για λειαντήρες

Learn more about safety features on Atlas Copco grinders and what measures the operator has to take for a safe operation. Click the link or scan the QR code below to view the video:

[https://www.youtube.com/watch?v=XK\\_dHwli8-Q](https://www.youtube.com/watch?v=XK_dHwli8-Q)



## Tekniska data

### Produktdata

Maximalt arbetstryck	6.3 bar (90 psig)
Tomgångsvarvtal	8500 r/min (8500 r/min)
Vikt	2.4 kg (5.29 lb)

## Deklarationer

### EU-FÖRSÄKRAN OM ÖVERENSSTÄMMELSE

Vi, Atlas Copco Industrial Technique AB, SE-105 23 STOCKHOLM SWEDEN, försäkrar under eget ansvar att produkten (med namn, typ och serienummer, se framsida) uppfyller följande direktiv:  
**2006/42/EC**

Tillämpade harmoniserade standarder:  
**EN ISO 11148-8**

Myndigheter kan begära relevant teknisk information från: Product Compliance Manager, Atlas Copco Industrial Technique AB, SE-105 23 Stockholm Sweden

Stockholm, 1 December 2021

Carl von Schantz, Managing Director

Utfärdarens underskrift

## Meddelande om buller och vibrationer

- Ljudtrycksnivå 78 dB(A), osäkerhet 3 dB(A), i enlighet med ISO15744.
- Ljudnivå <80 dB(A), osäkerhet 3 dB(A), i enlighet med ISO15744.
- Totalt vibrationsvärde 4.7 m/s<sup>2</sup>, osäkerhet 2.2, i enlighet med ISO28927-1.

Dessa deklarerade värden har erhållits genom laboratorietester i enlighet med angivna direktiv eller standarder och är lämpliga att jämföra med deklarerade värden för andra maskiner som testats i enlighet med samma direktiv eller standarder. Värdena kan inte användas för riskbedömning och värden som uppmäts på individuella arbetsplatser kan vara högre. De faktiska exponeringsvärdena och de skaderisker som en enskild användare utsätts för är unika och beror på personens arbetssätt, i vilket material maskinen används, användarens exponeringstid och fysiska kondition samt maskinens skick.

Vi på Atlas Copco Industrial Technique AB kan inte hållas ansvarsskyldiga för konsekvenserna av att använda de angivna värdena istället för värden som återspeglar den faktiska exponeringen vid en individuell riskbedömning på en arbetsplats över vilken vi inte har någon kontroll.

Detta verktyg kan orsaka hand-armvibrationssyndrom om det inte används korrekt. En EU-guide för hantering av hand- och armvibrationer återfinns på webbplatsen <http://www.pneurop.eu/index.php> under Verktyg och sedan Lagsiftning.

För att förebygga eventuella framtida åkommor rekommenderar vi att hälsokontroller genomförs för att upptäcka tidiga symptom som kan bero på vibrationsrelaterade arbetssuppgifter.

- ⓘ Om denna utrustning är avsedd för fixerade tillämpningar:  
Ljudemissionerna anges som vägledning för maskinbyggarerna. Ljud- och vibrationsemissionsdata för hela maskinen skall anges i instruktionshandboken till maskinen.

## Information om Artikel 33 i REACH

EU-förordning (EG) nr. 1907/2006 om registrering, utvärdering, godkännande och begränsning av kemikalier (Reach) anger bland annat krav rörande kommunikation i leveranskedjan. Informationskraven gäller även för produkter som innehåller så kallade Särskilt farliga ämnen ("Kandidatförteckningen"). Den 27 juni 2018 blev blymetall (CAS-nr. 7439-92-1) tillagt i Kandidatförteckningen.

I enlighet med informationen ovan har detta meddelande som syfte att informera dig om att vissa mekaniska komponenter i produkten kan innehålla blymetall. Detta är i enlighet med rådande begränsningslagstiftning för specifika ämnen och



baseras på undantag i RoHS-förordningen (2011/65/EU). Blymetall kommer inte att läcka eller förändras från eller i produkten vid normal användning och koncentrationen blymetall i den färdiga produkten ligger långt under gällande gränsvärden. Kom ihåg att kontrollera lokala krav för bly när produkten ska avfallshanteras.

## Regionala krav

### ⚠ VARNING

Denna produkt kan utsätta dig för kemikalier inklusive bly, som är känd för staten Kalifornien för att orsaka cancer och fosterskador och annan reproduktiv skada. För mer information gå in på [www.P65Warnings.ca.gov](http://www.P65Warnings.ca.gov)

## Säkerhet

### ⚠ VARNING Risk för materiella skador eller allvarliga personskador

Se till att du läser, förstår och följer alla instruktioner innan du använder verktyget. Om inte alla instruktioner följs, kan det leda till elstötar, brand materiella skador och/eller allvarliga personskador.

- ▶ Läs all säkerhetsinformation levereras tillsammans med de olika delarna i systemet.
- ▶ Läs alla produktinstruktioner för installation, drift och underhåll av de olika delarna i systemet.
- ▶ Läs alla lokala lagstiftade säkerhetsföreskrifter när det gäller systemet och delar till dessa.
- ▶ Spara all information och alla instruktioner för framtida referens.

## Användningsdeklaration

Den här produkten är avsedd för borttagning av material med slipskivor. Får ej användas till andra ändamål. Endast för yrkesmässigt bruk.

## Checklista för operatören

### Innan arbetet påbörjas

#### 1. Kontroll av tomgångsvarvtal

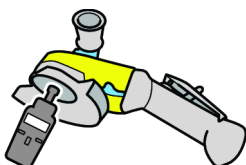

- Det uppmätta varvtalet vid ett tryck på 6,3 bar får inte överskrida märkvarvtalet som anges på slipmaskinen.
- Ta bort slipskivan och den yttre flänsen innan tomgångsvarvtalet kontrolleras.
- Kontrollera tomgångsvarvtalet dagligen och speciellt efter en längre tids stillestånd.
- Kontrollera att verktygets varvtalsmärkning är läsbar.

- Skicka verktyget på reparation om varvtalet är för högt.

#### 2. Kontroll av sprängskydd

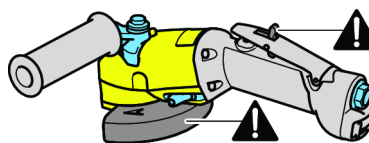

- Använd alltid rekommenderat sprängskydd och kontrollera att det inte är skadat.
- Använd aldrig en slipmaskin utan sprängskydd
- Placera sprängskyddet mellan dig själv och slipskivan.
- Kontrollera att trycket arbetar korrekt.
- Byt ut trycket om det inte arbetar korrekt.
- Ta aldrig bort trycket eller tejpa till det.

#### 3. Kontroll låssats

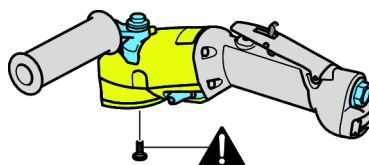

- Använd alltid låssatsen om den följer med verktyget.

#### 4. Kontroll av högsta varvtal

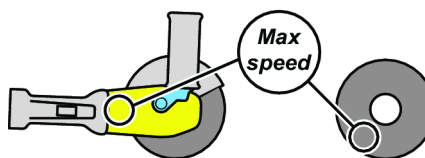

- Kontrollera att slipskivans angivna högsta varvtal är högre än eller lika stort som det varvtal som anges på slipmaskinen.

#### 5. Kontroll av slipskivan



- Kontrollera att slipskivan inte är spräckt eller skadad på något sätt.
- Kontrollera att slipskivan har rätt håldimensioner och är ordentligt monterad på spindeln, så att man undviker obalanserade vibrationer.
- Ta bort och byt skadade slipskivor omedelbart.
- Använd inte skivor som tappats eller skadats, eftersom det kan orsaka allvarliga personskador.

## 6. Kontroll av flänsar och skivor

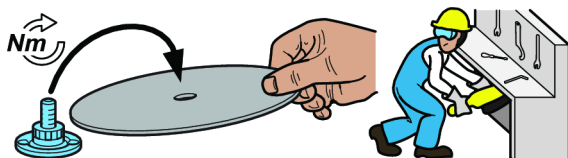

- Koppla alltid från lufttillförseln vid byte av fläns eller skiva eller justering av verktyget.
- Kontrollera att fläns- och skivkombinationer uppfyller nationella bestämmelser.
- Kontrollera att flänsen är ren och inte är skadad.
- Montera flänsen med rekommenderat åtdragningsmoment.
- Om en låssats används, montera den med rekommenderat åtdragningsmoment.
- Testkör slipmaskinen på ett avskärmat område när du monterat slipskivan.
- Kontrollera att slipmaskinen arbetar korrekt.

## 7. Personlig skyddsutrustning



Se till att operatörerna använder:

- Ögonskydd, skyddsglasögon eller visir.
- Hörselskydd
- Handskar
- Skyddsskor med stålhätta
- Skyddsklädsel som t.ex. läderförkläde.
- hjälm (vid tyngre arbeten)
- Undvik att använda löst sittande kläder, hängande hår eller smycken (risk att fastna).

## 8. Arbetsområde



Kontrollera att inga andra personer befinner sig i området där du arbetar, så att ingen kan skadas.

- Människor i närheten måste också använda hörsel- och ögonskydd.
- Kontrollera att ventilationen och dammsuget i lokalen är tillräckliga.

- Kontrollera att det finns ett tillgängligt ställ eller plats dit man kan lägga verktyg på ett säkert sätt.
- Arbeta inom ett avskilt område, om möjligt med skyddsväggar. Det finns risk för att brutna skivor ramlar av.

## Under arbetets gång

Avbryt arbetet med slipmaskinen om det hörs ett onormalt högt buller och vibrationer vid användning.

Slipmaskinen och medföljande tillbehör får inte modifieras på något sätt.

## Efter avslutat arbete

**⚠ VARNING Det kan ta över 5 sekunder för verktyget att stanna.**

- ▶ Stäng av verktyget och se till att det är helt stilla innan du lägger det ifrån dig. Hur lång tid det tar för verktyget att stanna beror på vilken slipskiva som används.
- ▶ Hur lång tid det tar för verktyget att stanna beror på vilken slipskiva som används.

Lägg ner verktyget försiktigt så att det inte finns en risk att det startar av sig självt.

## Underhåll



Ta inte isär verktyget.

Den här servicen får bara utföras av en auktoriserad verkstad eller behörig servicetekniker.

## Montering av vibrationsverktyg

Vi rekommenderar att en 300 mm (12") gummislang monteras mellan vibrationsverktyget och snabbkopplingen.

## Underhåll

Ta inte isär verktyget.

Den här servicen får bara utföras av en auktoriserad verkstad eller behörig servicetekniker.

## Underhåll och serviceanvisningar

Den här servicen får bara utföras av en auktoriserad verkstad eller behörig servicetekniker.

**⚠ VARNING Risker med polymerer**

Lamellerna i den här produkten innehåller PTFE (en syntetisk fluoropolymer). På grund av slitage kan det finnas PTFE-partiklar inuti produkten. Uppvärmad PTFE kan alstra ångor som kan orsaka polymerröksfeber med influensaliknande symptom, särskilt vid rökning av förorenad tobak.

Hälso- och säkerhetsrekommendationer för PTFE måste åtföljas noggrant vid hantering av lameller och andra komponenter:

- ▶ Rök inte när service utförs på denna produkt
- ▶ PTFE-partiklar får inte komma i kontakt med öppen eld, glöd eller värme
- ▶ Motorkomponenter måste tvättas med rengöringsvätska och inte blåsas rena med en luftslang
- ▶ Tvätta händerna innan du börjar med någon annan aktivitet

**Allmänna säkerhetsföreskrifter**

För att reducera risken för skador, måste alla som använder, installerar, reparerar, underhåller, byter tillbehör på eller arbetar nära detta verktyg läsa och förstå dessa instruktioner innan de genomför några sådana uppgifter.

Vår målsättning är att producera verktyg som hjälper dig arbeta säkert och effektivt. Den viktigaste säkerhetsanordningen för denna målsättning och alla verktyg är du själv. Skötsel och gott omdöme är det bästa skyddet mot skador. Alla tänkbara risker kan inte täckas in här, men vi har försökt att ta upp de viktigaste.

- Endast kvalificerade och utbildade operatörer ska installera, justera eller använda detta verktyg.
- Detta verktyg och medföljande tillbehör får inte modifieras på något sätt.
- Använd inte detta verktyg om det är trasigt.
- Om märkvarvtalet, driftstrycket eller varningsskyltarna på verktyget inte är läsbara eller lossnar ska de bytas omedelbart.

**i För ytterligare säkerhetsinformation ber vi er ta del av följande:**

- Övriga dokument och information som packas med detta verktyg.
- Din arbetsgivare, fackförbund och/eller branschförbund.
- "Säkerhetsregler för portabla tryckluftsdrivna verktyg" (ANSI B186.1), tillgängliga vid pressläggningen från GlobalEngineering Documents på adress <http://global.ihs.com/>, eller ring 1 800 854 7179. I händelse av problem med att komma åt ANSI-standarder, kontakta ANSI på adress <http://www.ansi.org/>
- Ytterligare hälso- och säkerhetsinformation kan erhållas från följande webbplatser:
  - <http://www.osha.gov> (USA)
  - <https://osha.europa.eu/> (Europa)

**Risker med försörjning och anslutning av tryckluft**

- Trycksatt luft kan orsaka allvarlig skada.
- Stryp alltid lufttillförseln, eliminera trycket i slangarna och koppla bort verktyget från tryckluftskällan när det inte används, före utbyte av tillbehör och vid reparation.
- Rikta aldrig luftstrålen mot dig själv eller andra.
- Snärtande slangar kan orsaka svåra skador. Kontrollera alltid om slangar eller kopplingar är skadade eller lösa.
- Använd inte snabbkopplingar vid verktyget. Se anvisningarna för korrekt montering.
- Om universalvridkopplingar används måste låstappar finnas.
- Låt inte lufttrycket överstiga 6,3 bar/90 psi, eller det tryck som anges på verktygets märkplåt.

**Användning av sprängskydd**

- Använd alltid rekommenderat slipskiveskydd för att minska risken för skador uppkomna av bitar från trasiga slipskivor.
- Om en slipskiva sprängts ska det aktuella sprängskyddet inte användas igen. Det kan vara skadat.
- Placera skyddet mellan slipskivan och operatören.
- Använd skyddsplåtar för att skydda andra från slipskivefragment och gnistor.

**Risker förknippade med att fastna i rörliga delar**

- Håll undan från roterande drivspindel och slipskiva. Rotationen kan fortsätta i flera sekunder efter att gasreglaget släppts. Lagg inte verktyget förrän rotationen har upphört.
- Kvävning, skalpering och/eller skärsår kan uppstå om löshängande kläder, handskar, smycken, halsband och hår inte hålls borta från verktyg och tillbehör.

**Kringflygande föremål**

- Om tillbehöret, slipskivan eller arbetsstycket går sönder kan dela flyga omkring som höghastighetsprojektiler. Slipgnistor och även små föremål som kastas iväg kan skada ögonen och orsaka blindhet.
- Använd alltid slagtåliga ögon- och ansiktsskydd om du arbetar med eller uppehåller dig i närheten av verktyg som används, repareras eller underhålls eller verktygstillbehör som byts ut. Handskar och skyddskläder rekommenderas.
- Se till att alla andra som uppehåller sig i närheten använder slagtåliga ögon- och ansiktsskydd.
- En slipskiva som brister kan orsaka mycket allvarliga personskador eller dödsfall.
- Mät slipskivans hastighet varje dag med en varvräknare för att säkerställa att den inte överskrider det varvtal som anges på slipskivan.
- Använd aldrig en slipskiva med lägre hastighetsmärkning än slipmaskinens varvtal.
- Se till att slipskivan är säkert fastsatt på slipmaskinen med hjälp av medföljande verktyg. Flänsarna ska ha en plan kontaktyta och får inte ha sprickor eller andra skador. Spindlar och spindelgängor får inte vara skadade eller slitna.

- Säkerställ att arbetsstycket är säkert fastspänt.

### Risker förknippade med tillbehör

- Stryp alltid lufttillförseln, eliminera trycket i slangarna och koppla bort verktyget från tryckluftskällan vid utbyte av tillbehör.
- Använd endast storlekar och typer av slipskivor som rekommenderas.
- Använd inte slipskivor med sprickor eller märken, eller som kan ha tappats på golvet.
- Korrekt montering av slipskivor är nödvändig för att förhindra skador orsakade av defekta slipskivor.
- Undvik att förväxla metriska och UNC-gängor.
- Slipskivor ska passa lätt på spindeln för att förhindra överbelastning i hålet. Använd inte reduceringsbussningar för att montera slipskivor med stora hål.
- Använd endast de flänsar som medföljer slipmaskinen vid montering av slipskivor. Plana brickor och andra adapterar kan överbelasta slipskivan. Använd alltid skivunderlägg av grovt papper mellan flänsar och slipskiva.
- Om flera flänsar medföljer som passar olika storlekar och typer av slipskivor ska alltid rätt fläns till den slipskiva som används monteras.
- Vid montering av skålar, koner eller pluggar med gängade hål, får spindeländan inte ha kontakt med botten på hålet eftersom det ger spänningar i slipskivan.
- Dra fast slipskivan på spindeln för att förhindra att den spinner löst när slipmaskinen stängs av.
- Testa slipskivan genom att göra en kort provkörning med full fart innan slipning påbörjas. Använd en barriär (t.ex. under ett tungt arbetsbord) för att stoppa alla eventuella trasiga skivdelar. Stäng omedelbart av om vibrationerna är överdrivna.

### Risker vid användning

- Operatörer och underhållspersonal måste fysiskt kunna hantera verktygets massa, vikt och styrka.
- Håll verktyget rätt: var redo att stå emot normala eller plötsliga rörelser - ha båda händerna redo.
- Du kan få skär- eller brännskador om du kommer i kontakt med tillbehöret, slipgnistor eller arbetsytan. Undvik kontakt och använd skyddsutrustning som handskar, förkläde och hjälm.
- Undvik att slipskivan fastnar vid avstängning. Stötta arbetsstycket på bägge sidor om kaplinjen för att förhindra att slipskivan fastnar. Om den fastnar, släpp då fartreglaget och lirk löst skivan. Kontrollera att slipskivan är fri från skador och ordentligt fastsatt innan arbetet återupptas.
- Använd aldrig kaptrissor för sidslipning.
- Slipgnistor kan orsaka allvarliga brännskador. Se till att inga gnistor landar på kläderna. Använd brandsäkra kläder och ha en hink vatten tillhands.
- Det finns risk för elektrostatisk urladdning om maskinen används på plastiska eller andra elektriskt icke ledande material.

### Faror vid repetitiva rörelser

- Vid användning av motordrivna verktyg för att utföra arbetsrelaterade aktiviteter, kan operatören uppleva obehag i händer, armar, axlar, nacke eller andra kroppsdelar.
- Inta en bekväm ställning med fötterna stadigt på underlaget och undvik ställningar som är obekväma eller där du kan tappa balansen. Att ändra ställning under längre arbetspass kan hjälpa till att undvika obehag och utmattning.
- Ignorera inte symptom som ihållande eller återkommande obehag, smärta, dunkningar, värk, stickningar, domningar, brännande känsla eller stelhet. Lägga ifrån dig verktyget, prata med din arbetsgivare och besök läkare.

### Buller- och vibrationsrisker

- Höga ljudnivåer kan orsaka permanent hörselörlust och andra problem, t.ex. tinnitus. Använd hörselskydd som rekommenderas av din arbetsgivare eller via arbetsskydds- och hälsoregler.
- Exponering för vibrationer kan skada nerverna och stoppa blodflödet till händerna och armarna. Bär varma kläder och håll händerna varma och torra. Om någon del av kroppen domnar, somnar, smärtar eller vitnar ska du sluta använda verktyget och tala med din arbetsgivare och söka läkarhjälp.
- Håll verktyget i ett lätt men säkert grepp, eftersom risken för vibrationer är större om greppkraften är större. Om möjligt, stötta upp vikten av verktyget med ett balanseringsdon
- För att förebygga onödiga ökning av buller- och vibrationsnivåer:
- Hantera och underhåll verktyget och välj, underhåll och byt tillbehör eller slitagedelar i enlighet med instruktionshandboken;
- Använd dämpningsmaterial för att förhindra "ekon" från arbetsstyckena.

### Arbetsplatsrisker

- Om en person halkar/snubblar/faller kan allvarliga personskador eller dödsfall inträffa. Var medveten om över-skjutande slang som ligger kvar på gång- och arbetsytor.
- Undvik inandning av damm eller rök eller hantering av skräp från arbetsprocessen som kan orsaka ohälsa (t ex cancer, fosterskador, astma och/eller hudeksem). Använd utsug och andningsskydd när du arbetar med material som skapar luftburna partiklar.
- En del damm som skapas av motorblästring, -sågning, -polering, -borrning och andra konstruktionsaktiviteter innehåller kemikalier som i delstaten Kalifornien anses orsaka cancer och fosterskador eller andra reproduktiva skador. Några exempel på dessa kemikalier är:
  - Bly från blybaserad målarfärg
  - Kristallint silikattegel och cement och andra murverksprodukter
  - Arsenik och krom från kemiskt behandlat gummi.

Den risk som du utsätts för varierar beroende på hur ofta du utför den här typen av arbeten. För att reducera din exponering för dessa kemikalier: arbeta i ett väl ventil-



erat utrymme och arbeta med godkänd säkerhetsutrustning, såsom andningsmasker som är speciellt utformade för att filtrera bort mikroskopiska partiklar.

- Arbeta försiktigt i områden som du inte känner till. Det kan finnas dolda risker såsom starkströmsledningar eller andra ledningar.
- Explosionsrisk kan uppstå i omgivningar där det förekommer damm och ångor som bildats vid slipning. Använd dammsugnings- eller undertryckningssystem som passar för det material som bearbetas.
- Detta verktyg är inte avsett för användning i potentiellt explosiv atmosfär och är inte isolerat från kontakt med spänningsförande material.

### KASSERA INTE – GE TILL ANVÄNDAREN

### Skyltar och dekalер

Produkten är försedd med skyltar och dekalер med viktig information om personlig säkerhet och produktunderhåll. Skyltarna och dekalerna måste alltid vara lätta att läsa. Nya skyltar och dekalер kan beställas med hjälp av reservdelslistan.



s011050

### Användbar information

#### Webbplats

Information om våra produkter, tillbehör, reservdelar och publicerade ärenden hittar du på webbplatsen för Atlas Copco

Besök: [www.atlascopco.com](http://www.atlascopco.com).

#### ServAid

ServAid är en portal som uppdateras kontinuerligt och som innehåller teknisk information, till exempel:

- Föreskrifter och säkerhetsinformation
- Tekniska data
- Installations-, drift- och serviceanvisningar
- Reservdelslistor
- Tillbehör
- Dimensionsritningar

Besök: <https://servaid.atlascopco.com>.

Kontakta närmaste representant för Atlas Copco om du behöver ytterligare teknisk information.

### Produktsäkerhetsvideo för slipmaskiner

Learn more about safety features on Atlas Copco grinders and what measures the operator has to take for a safe operation. Click the link or scan the QR code below to view the video:

[https://www.youtube.com/watch?v=XK\\_dHwli8-Q](https://www.youtube.com/watch?v=XK_dHwli8-Q)



### Технические данные

#### Характеристики изделия

Максимальное рабочее давление	6.3 бара (90 фунтов на кв. дюйм, ман.)
Скорость холостого хода	8500 об/мин (8500 об/мин)
Вес	2.4 кг (5.29 фунт)

### Декларации

#### ДЕКЛАРАЦИЯ О СООТВЕТСТВИИ ЕС

Компания **Atlas Copco Industrial Technique AB**, SE-105 23 STOCKHOLM SWEDEN, с полной ответственностью заявляет, что данное изделие (наименование, тип и серийный номер которого указаны на титульном листе) соответствует положениям следующих директив: **2006/42/ЕС**

Были применены следующие согласованные стандарты: **EN ISO 11148-8**

Официальные органы могут запросить соответствующую техническую информацию у следующих лиц:

Product Compliance Manager, Atlas Copco Industrial Technique AB, SE-105 23 Stockholm Sweden

Stockholm, 1 December 2021

**Carl von Schantz, Managing Director**

Подпись заявителя

#### Декларация по шумам и вибрации

- Уровень звукового давления 78 дБ(А), погрешность 3 дБ(А), в соответствии со стандартом ISO15744.
- Уровень звуковой мощности <80 дБ(А), погрешность 3 дБ(А), в соответствии со стандартом ISO15744.
- Суммарное значение вибрации 4.7 м/с<sup>2</sup>, погрешность 2.2, в соответствии со стандартом ISO28927-1.

Заявленные значения были получены при помощи лабораторных тестов, проведенных в соответствии с установленными стандартами, могут быть использованы для сравнения с заявленными значениями, полученными при испытании других инструментов в соответствии с теми же стандартами. Эти заявленные значения неприменимы для оценки риска; результаты

фактических измерений при работе на индивидуальном рабочем месте могут быть выше. Фактические значения воздействия и риск ущерба, которым подвергается пользователь, индивидуальны и зависят от метода работы, изделия и устройства рабочего места, а также от времени воздействия и физического состояния пользователя.

Компания Atlas Copco Industrial Technique AB не может нести ответственность за последствия использования заявленных значений вместо значений, отражающих фактическое воздействие, при оценке индивидуальных рисков в ситуации на рабочем месте, которую компания не в состоянии контролировать.

При ненадлежащей манере использования данный инструмент может вызвать вибрационный синдром рук. Руководство ЕС о том, как справляться с воздействием вибрации на руки, можно найти на веб-сайте <http://www.pneurop.eu/index.php> (выберите меню "Tools", а затем "Legislation").

Мы рекомендуем программу контроля за здоровьем, которая обеспечивает раннее обнаружение симптомов вредного воздействия вибрации и позволяет своевременно пересмотреть процедуры обслуживания, чтобы предотвратить дальнейшее ухудшение.

- ❗ Если данное оборудование предназначено для закрепленных систем:  
Значение излучения шума приведено в качестве руководящей информации для изготовителя устройства. Данные по излучению шума и вибрации для всего устройства должны быть приведены в руководстве по эксплуатации устройства.

## Евразийское соответствие



## Информация относительно статьи 33 в REACH

Регламент Европейского союза (ЕС) № 1907/2006, регулирующий регистрацию, экспертизу, лицензирование и оборот химических средств (REACH), определяет, помимо прочего, требования к коммуникации в цепочке поставок. Информационные требования распространяются также на продукты, которые содержат так называемые особо опасные вещества (перечень веществ-кандидатов). 27 июня 2018 года металлический свинец (CAS номер 7439-92-1) был внесен в перечень веществ-кандидатов.

В связи с вышеизложенным настоящим ставим вас в известность, что некоторые механические компоненты продукта могут содержать металлический свинец. Это соответствует действующему законодательству в отношении ограничения использования веществ и основано на законных исключениях, указанных в Директиве ЕС по ограничению использования опасных веществ RoHS (2011/65/EU). Металлический свинец не дает утечек или не видоизменяется в продукте во время нормальной эксплуатации, и концентрация металлического свинца в готовом продукте намного

ниже применимого порогового значения. Необходимо учитывать местные требования к утилизации свинца после окончания срока службы продукта.

## Региональные требования

### ⚠ ПРЕДУПРЕЖДЕНИЕ

В процессе использования данного продукта существует опасность подвергнуться воздействию химических веществ, в частности, свинца, который, согласно данным, имеющимся в штате Калифорния, вызывает раковые заболевания, врожденные дефекты развития или другие патологии репродуктивной системы. Более подробная информация представлена на веб-сайте [www.P65Warnings.ca.gov](http://www.P65Warnings.ca.gov)

## Безопасность

### ⚠ ПРЕДУПРЕЖДЕНИЕ Опасность материального ущерба и травм

Перед началом эксплуатации инструмента обязательно прочитайте все инструкции. Несоблюдение инструкций может привести к поражению электрическим током, пожару, материальному ущербу и/или серьезным травмам.

- ▶ Прочтите информацию по безопасности, поставляемую вместе с различными частями системы.
- ▶ Прочтите все инструкции по монтажу, эксплуатации и техническому обслуживанию различных частей системы.
- ▶ Прочтите все местные законодательные предписания в отношении системы и ее частей.
- ▶ Сохраните всю информацию и указания по технике безопасности для справки на будущее.

## Предписание по использованию

Данное изделие предназначено для удаления материала с помощью абразивных насадок. Любое другое использование запрещено. Только для профессионального использования.

## Контрольный список оператора

### Перед началом работы

1. Проверка скорости холостого хода

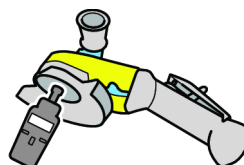

- Скорость, измеренная при давлении 6,3 бара, не должна превышать номинальную скорость, указанную на шлифовальной машине.

- Перед проверкой скорости холостого хода необходимо снять шлифовальный круг и наружный фланец.
- Проверки следует проводить ежедневно, особенно после продолжительных перерывов в эксплуатации.
- Убедитесь в разборчивости этикетки с указанием скорости на инструменте.
- Отдайте инструмент на ремонт в случае повышенной скорости.



2. Проверка защитного кожуха шлифовального круга

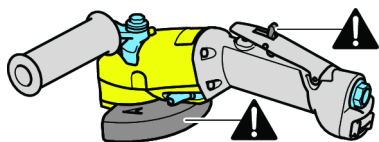

- Всегда используйте рекомендованные защитные кожухи и проверяйте их на предмет наличия повреждений.
- Запрещается использовать шлифовальную машину без защитного кожуха.
- Защитный кожух должен располагаться между вами и шлифовальным кругом.
- Убедитесь в надлежащей работе курка.
- Замените курок, если он неисправен.
- Запрещается снимать курок или фиксировать его изолентой.

3. Проверка комплекта для фиксации

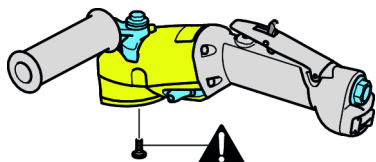

- Всегда используйте комплект для фиксации, если он входит в поставку инструмента.

4. Проверка максимальной скорости

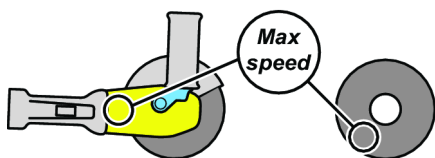

- Убедитесь, что максимальная скорость, указанная на шлифовальном круге, больше или равна скорости, указанной на шлифовальной машине.

5. Проверка шлифовального круга

- Убедитесь, что шлифовальный круг не имеет трещин и других повреждений.
- Убедитесь, что шлифовальный круг имеет соответствующие размеры отверстия и обеспечивает надлежащую посадку на шпиндель во избежание вибраций, вызванных нарушением баланса.
- Поврежденные шлифовальные круги подлежат незамедлительному снятию и замене.
- Запрещается использовать поврежденные круги и круги, подвергавшиеся падению, поскольку это может привести к серьезным травмам.

6. Проверка фланца и круга

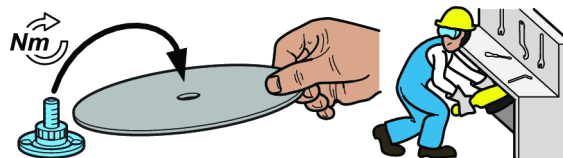

- Перед заменой фланца или круга следует всегда отсоединять его от линии подачи сжатого воздуха.
- Убедитесь, что комбинации из фланца и круга соответствуют государственным нормам.
- Убедитесь, что фланец чистый и не имеет повреждений.
- Закрепляйте фланцы с рекомендуемым моментом затяжки.
- При использовании комплекта для фиксации затяните его с рекомендуемым моментом затяжки.
- Установив круг, выполните пробный пуск шлифовальной машины в защищенной зоне.
- Убедитесь в надлежащей работе шлифовальной машины.

7. Средства индивидуальной защиты



Операторы должны использовать следующее:

- средство защиты глаз, очки или смотровой щиток;
- средство защиты органов слуха;
- перчатки;
- ботинки с металлическим носком;
- защитная одежда, например кожаный фартук;
- каска (для тяжелых условий работы).
- Не следует надевать свободную одежду, ювелирные изделия, распускать волосы (опасность затягивания в устройство).

#### 8. Рабочая зона



Убедитесь, что в рабочей области нет других людей, чтобы никто не получил травм.

- Находящиеся поблизости люди также должны использовать средства защиты глаз и органов слуха.
- Убедитесь в достаточной вентиляции и вытяжке в помещении.
- Убедитесь в наличии стойки или другого подходящего места для безопасного расположения инструмента.
- Работать следует в изолированном пространстве, по возможности с защитными стенками. Существует опасность вылета осколков сломавшихся дисков.

#### В процессе работы

Прекратите работу со шлифовальной машиной при возникновении ненормально громких шумов и вибрации в процессе ее использования.

Запрещается модифицировать данную шлифовальную машину и ее принадлежности каким-либо образом.

#### После завершения работы

**⚠ ПРЕДУПРЕЖДЕНИЕ** Время остановки может быть дольше 5 секунд.

- ▶ Прежде чем положить инструмент, убедитесь, что он выключен и полностью остановился. Время остановки зависит от используемого абразива.
- ▶ Время остановки зависит от используемого абразива.

Класть инструмент следует аккуратно, чтобы исключить опасность его случайного самозапуска.

#### Техническое обслуживание



Запрещается разбирать инструмент.

Обслуживание должно выполняться только авторизованными мастерскими или квалифицированными специалистами по сервисному обслуживанию.

#### Установка вибрационных инструментов

Между инструментом подверженном вибрации и быстроразъемным соединением рекомендуется вставить гибкий шланг для сжатого воздуха длиной не менее 300 мм (12 дюймов).

#### Техническое обслуживание

Запрещается разбирать инструмент.

Обслуживание должно выполняться только авторизованными мастерскими или квалифицированными специалистами по сервисному обслуживанию.

#### Инструкции по техническому обслуживанию

Обслуживание должно выполняться только авторизованными мастерскими или квалифицированными специалистами по сервисному обслуживанию.



### **⚠ ПРЕДУПРЕЖДЕНИЕ** Опасности, связанные с полимерами

Лопастей данного изделия содержат материал PTFE (синтетический фторполимер политетрафторэтилен). Из-за износа внутри изделия могут присутствовать частицы PTFE. При нагревании PTFE могут образовываться пары, способные вызвать полимерную лихорадку с гриппоподобными симптомами, особенно при курении табака, загрязненного частицами PTFE.

При работе с лопастями и другими компонентами необходимо следовать правилам безопасности и нормам здравоохранения при работе с фторполимерами:

- ▶ Не следует курить при обслуживании данного изделия.
- ▶ Следует избегать контакта частиц PTFE с открытым огнем, раскаленными или горячими предметами.
- ▶ Компоненты двигателя необходимо промывать моющей жидкостью и не продувать сжатым воздухом.
- ▶ Прежде чем приступать к любой другой деятельности, следует вымыть руки.

### **Общие правила техники безопасности**

Чтобы снизить риск получения травмы, все лица, занятые в процессе эксплуатации, установки, ремонта, техобслуживания, замены принадлежностей данного инструмента или работающие возле него, должны прочесть и усвоить настоящие инструкции перед выполнением любой из упомянутых задач.

Данный инструмент помогает работать эффективно с соблюдением всех правил техники безопасности. Самый важный фактор при достижении этой цели и защите любого инструмента – ВЫ САМИ. Ваша осмотрительность и правильная оценка рисков – это лучшая защита от травм. В настоящем документе невозможно охватить все вероятные опасности, но мы постарались описать некоторые наиболее важные из них.

- Производить установку, регулировку и эксплуатацию данного механизированного инструмента разрешается только квалифицированному и обученному персоналу.
- Запрещается модифицировать данный инструмент и его принадлежности каким-либо образом.
- В случае повреждения данного инструмента его использование запрещено.
- Если этикетка с информацией о номинальной скорости, рабочем давлении или с предупреждающими об опасности знаками на корпусе инструмента стала неразборчивой или отклеилась, следует без промедления заменить ее.

### **ⓘ** Дополнительная информация по технике безопасности:

- Другие документы и информация, находящиеся в упаковке с данным инструментом.
- Ваш работодатель, профсоюз и/или отраслевая ассоциация.
- «Правила техники безопасности при работе с переносными пневматическими инструментами» (ANSI B186.1) на момент выпуска в печать можно получить на веб-сайте Global Engineering Documents по адресу <http://global.ihs.com/> или по телефону 1 800-854-7179. При возникновении затруднений с получением стандартов ANSI свяжитесь с организацией ANSI через веб-сайт <http://www.ansi.org/>.
- Дополнительная информация по охране труда и технике безопасности представлена на следующих веб-сайтах:
  - <http://www.osha.gov> (США)
  - <https://osha.europa.eu/> (Европа)

### **Опасности, связанные с подсоединением и подачей сжатого воздуха**

- Воздух под давлением может вызвать серьезную травму.
- Когда инструмент не используется, а также перед заменой его принадлежностей или при проведении ремонтных работ, обязательно отключите подачу сжатого воздуха, сбросьте давление воздуха в шланге и отсоедините инструмент от линии подачи сжатого воздуха.
- Запрещается направлять поток воздуха на себя или на кого-либо еще.
- Биение шлангов может привести к серьезной травме. Обязательно проверяйте шланги и фитинги на предмет повреждения или слабого закрепления.
- Не используйте быстроразъемные соединения на инструменте. См. указания по надлежащей подготовке к работе.
- Какие бы универсальные соединения не использовались, обязательно устанавливайте фиксирующие штифты.
- Не превышайте максимально допустимого значения давления воздуха 6,3 бара (90 фунтов на кв. дюйм, ман.) или значения, указанного на паспортной табличке инструмента.

### **Использование защитного кожуха**

- Следует всегда использовать рекомендованный защитный кожух шлифовального круга, чтобы снизить риск получения травмы в результате вылета сломанных частей круга.
- Если кожух выдержал разрушение шлифовального круга, его не следует больше использовать. Он может быть поврежден.
- Устанавливайте кожух между шлифовальным кругом и оператором.

- Используйте защитные экраны, чтобы оградить окружающих от осколков шлифовального круга и искр.

#### Опасность затягивания в устройство

- Избегайте вращающегося шпинделя и абразивной насадки. Вращение может продолжаться в течение нескольких секунд после отпущения дросселя. Не кладите инструмент, пока не прекратится вращение.
- При несоблюдении безопасной дистанции между волосами, свободной одеждой, перчатками, ювелирными украшениями, шарфами или галстуками и инструментом или его принадлежностями возможны удушье, вырывание волос и сдирание кожи с головы или получение рваных ран.

#### Опасность вылета осколков

- При разрушении принадлежности, абразивной насадки или обрабатываемой детали возможен вылет осколков на высокой скорости. Искры, возникающие при шлифовании, и даже мелкие вылетевшие осколки могут повредить глаза и вызвать слепоту.
- Всегда надевайте ударопрочные средства защиты глаз и лица при непосредственном участии или нахождении рядом в процессе работы, ремонта или техобслуживания инструмента либо замены его принадлежностей.
- Убедитесь, что на всех остальных людях, находящихся в рабочей зоне, надеты ударопрочные средства защиты глаз и лица.
- Лопнувший шлифовальный круг может стать причиной крайне тяжелой травмы или смерти.
- Ежедневно с помощью тахометра измеряйте скорость вращения пневматической шлифовальной машины, чтобы убедиться, что она не превышает значения, указанного на шлифовальном круге.
- Запрещается использовать шлифовальный круг, если указанная на нем скорость вращения ниже скорости пневматической шлифовальной машины.
- Убедитесь, что абразивный лист надежно закреплен на шлифовальной машине с помощью входящих в комплект инструментов. На фланцах не должно быть заусенцев и трещин, и они должны иметь ровные поверхности зажима. Шпиндели и их резьбы не должны иметь признаков износа или повреждения.
- Убедитесь, что обрабатываемая деталь надежно закреплена.

#### Опасности, связанные с принадлежностями

- Перед заменой принадлежностей обязательно отключите подачу сжатого воздуха, сбросьте давление воздуха в шланге и отсоедините инструмент от линии подачи сжатого воздуха.
- Используйте только рекомендованные размеры и типы абразивных насадок.
- Не используйте круги с трещинами или сколами, а также круги, которые, возможно, подвергались падению.

- Надлежащая установка шлифовального круга является необходимым условием для предотвращения травм в результате разламывания кругов.
- Избегайте несоответствия между резьбами UNC и метрическими резьбами.
- Шлифовальные круги должны свободно надеваться на шпиндель для предотвращения механического напряжения вокруг отверстия. Не следует использовать переходные втулки для установки шлифовальных кругов с большим отверстием.
- Для установки шлифовального круга используйте только фланцы, входящие в комплект поставки шлифовальной машины. Плоские шайбы и другие переходники могут создать в круге чрезмерное механическое напряжение. Всегда используйте дисковые прокладки из плотной бумаги между фланцами и шлифовальным кругом.
- Если в комплекте поставки имеется несколько фланцев для различных размеров и типов абразивных насадок, следует всегда выбирать подходящий фланец (или фланцы) для используемой насадки.
- При установке чашек, конусов или заглушек с резьбовыми отверстиями конец шпинделя не должен контактировать с нижней частью отверстия, поскольку при этом будет создаваться механическое напряжение в абразивной насадке.
- Затяните круг на шпинделе для предотвращения его отвинчивания при выключении пневматической шлифовальной машины.
- Перед началом шлифования проверьте шлифовальный круг, кратковременно включив инструмент на максимальную скорость. Обязательно используйте защитный экран (например, работая под массивным рабочим столом), чтобы остановить любой возможный вылет сломанных частей круга. При возникновении чрезмерной вибрации немедленно остановите инструмент.

#### Опасности при работе

- Операторы и обслуживающий персонал должны быть физически в состоянии управляться с грузом, весом и мощностью инструмента.
- Держите инструмент надлежащим образом: будьте готовы противодействовать его обычным или внезапным движениям — используйте обе руки.
- При соприкосновении с принадлежностью, возникающими при шлифовании искрами или рабочей поверхностью можно получить порез или ожог. Следует избегать подобных соприкосновений и использовать средства защиты, такие как перчатки, фартук и каска.
- Избегайте защемления диска при отрезании. Поддерживайте обрабатываемую деталь с обеих сторон от линии разреза для предотвращения захвата круга. В случае защемления отпустите дроссель и осторожно высвободите круг. Прежде чем продолжить, убедитесь, что круг не поврежден и закреплен надлежащим образом.

- Запрещается использовать отрезные круги для бокового шлифования.
- Шлифовальные искры могут воспламенять одежду и вызывать серьезные ожоги. Обеспечьте защиту от контакта искр с одеждой. Пользуйтесь огнезащитной одеждой и держите поблизости ковш с водой.
- При работе на пластиковых и других непроводящих материалах существует опасность получения электростатического разряда.

#### Опасность повторяющихся движений

- При использовании механизированного инструмента для выполнения рабочих операций могут возникать неприятные ощущения в кистях, предплечьях, плечах, шее или других частях тела.
- Сохраняйте удобное и надежное положение тела и ног, избегая неуклюжих или неустойчивых поз. Смена положения при выполнении продолжительных операций поможет избежать дискомфорта и утомления.
- Не игнорируйте такие симптомы, как постоянный или периодический дискомфорт, острая или ноющая боль, пульсация, покалывание, онемение, ощущение жжения или ооченение. Прекратите работу с инструментом, сообщите своему работодателю и проконсультируйтесь с врачом.

#### Опасность шума и вибрации

- Высокий уровень шума может вызвать постоянную потерю слуха и другие проблемы, такие как звон в ушах. Используйте средства защиты органов слуха, рекомендованные вашим работодателем или правилами охраны труда и безопасности.
- Воздействие вибрации может привести к потере чувствительности нервных окончаний и нарушению кровоснабжения кистей и предплечий. Следует носить теплую одежду и держать руки в тепле и сухости. При онемении, покалывании, боли или побледнении кожи прекратите работу с инструментом, сообщите своему работодателю и проконсультируйтесь с врачом.
- Инструмент следует держать легко, но надежно, поскольку риск воздействия вибрации, как правило, повышается при крепкой хватке. Там, где это возможно, для поддержки веса инструмента следует использовать балансировочное устройство.
- Чтобы предотвратить ненужное повышение уровней шума и вибрации:
- эксплуатируйте и обслуживайте инструмент, а также подбирайте, обслуживайте и заменяйте его принадлежности и расходные материалы в соответствии с данным руководством;
- Используйте демфирующие материалы для предотвращения «звона» обрабатываемых деталей.

#### Опасности на рабочем месте

- Подскальзывание, спотыкание и падение являются основными причинами серьезных травм и смерти. Остерегайтесь избыточных частей шлангов, оставленных в зоне прохода или на рабочей площадке.

- Не вдыхайте пыль или пары или продукты обработки, которые могут приводить к ухудшению состояния здоровья (например, рак, врожденные пороки, астма и/или дерматит). При работе с материалами, выделяющими переносимые по воздуху частицы, используйте систему вытяжки пыли и надевайте средства защиты органов дыхания.
- Некоторые виды пыли, образующейся при пескоструйной обработке, пилении, шлифовании, сверлении и других строительных работах, содержат химические вещества, признанные в штате Калифорния веществами, вызывающими рак и врожденные пороки развития либо негативно влияющими на репродуктивную систему. Ниже перечислены некоторые из таких химических веществ:
  - свинец из красок на свинцовой основе;
  - кирпичи, цемент и другие стеновые изделия из кристаллического кремнезема;
  - мышьяк и хром из химически обработанного каучука (резины).

Ваш риск в отношении перечисленных воздействий меняется в зависимости от того, как часто вы выполняете данный вид работ. Чтобы уменьшить воздействие на вас указанных химических веществ, работайте в хорошо вентилируемом помещении с применением одобренных средств защиты, таких как пылезащитные маски, предназначенные специально для фильтрации микроскопических частиц.

- Соблюдайте осторожность при работе в незнакомом месте. Вокруг могут присутствовать скрытые опасности, например линии электрического или другого питания.
- Пыль и пары, выделяемые при шлифовании или полировании, могут создавать потенциально взрывоопасную атмосферу. Обязательно используйте системы вытяжки или улавливания пыли, подходящие для обрабатываемого материала.
- Данный инструмент не предназначен для эксплуатации в потенциально взрывоопасной атмосфере и не защищен от контакта с источниками электроэнергии.

#### НЕ ВЫБРАСЫВАТЬ! ПЕРЕДАТЬ ПОЛЬЗОВАТЕЛЮ!

#### Знаки и наклейки

На данном изделии имеются знаки и наклейки, содержащие важную информацию по технике безопасности и техобслуживанию изделия. Знаки и наклейки должны всегда оставаться разборчивыми. Новые знаки и наклейки можно заказать по перечню запчастей.



## Полезные сведения

### Веб-сайт

На веб-сайте Atlas Copco представлена информация о наших изделиях, принадлежностях, запасных частях, а также печатные материалы.

Посетите: [www.atlascopco.com](http://www.atlascopco.com).

### Программа ServAid

ServAid – постоянно обновляемый портал, на котором содержится следующая техническая информация.

- Информация о нормативных требованиях и технике безопасности.
- Технические данные
- Инструкции по установке, эксплуатации и техобслуживанию.
- Перечень запасных частей.
- Принадлежности
- Габаритные чертежи

Посетите: <https://servaid.atlascopco.com>.

Для получения дополнительной информации обратитесь к местному представителю Atlas Copco.

### Видеоролик о безопасности для шлифовальных машин

Learn more about safety features on Atlas Copco grinders and what measures the operator has to take for a safe operation. Click the link or scan the QR code below to view the video:

[https://www.youtube.com/watch?v=XK\\_dHwli8-Q](https://www.youtube.com/watch?v=XK_dHwli8-Q)



## Dane techniczne

### Dane produktu

Максимальное давление рабочее	6.3 bar (90 psig)
Скорость вращения без нагрузки	8500 obr./min (8500 obr./min)
Масса	2.4 kg (5.29 lb)

## Декларации

### ДЕКЛАРАЦИЯ ЗГОДНОЌИ UE

Фирма Atlas Copco Industrial Technique AB, SE-105 23 STOCKHOLM SWEDEN ошвидча на свою выключную ответственность, что продукт (которого название, тип и номер

серийный указан на странице титульной) является в соответствии с постановлениями следующей директивы (директив): 2006/42/EC

Zastosowane normy zharmonizowane:  
**EN ISO 11148-8**

Władze mogą zażądać istotnych informacji technicznych od: Product Compliance Manager, Atlas Copco Industrial Technique AB, SE-105 23 Stockholm Sweden

Stockholm, 1 December 2021

**Carl von Schantz, Managing Director**

Podpis wystawcy

### Oświadczenie o poziomie hałasu i drgań

- Poziom ciśnienia akustycznego 78 dB(A), niepewność pomiaru 3 dB(A), zgodnie z normą ISO15744.
- Poziom ciśnienia akustycznego <80 dB(A), niepewność pomiaru 3 dB(A), zgodnie z normą ISO15744.
- Całkowita wartość drgań 4.7 m/s<sup>2</sup>, niepewność pomiaru 2.2, zgodnie z normą ISO28927-1.

Przedstawione wartości uzyskano w oparciu o badania przeprowadzone w warunkach laboratoryjnych, zgodnie z wymienionymi normami; mogą one być porównywane z deklarowanymi wartościami innych narzędzi przebadanych zgodnie z tymi samymi normami. Przedstawione wartości nie powinny służyć do oceny zagrożenia, a wartości zmierzone w danym miejscu pracy mogą być wyższe. Wartość rzeczywistego działania szkodliwych czynników oraz ryzyko odniesienia obrażeń jest kwestią indywidualną i zależną od sposobu pracy danej osoby, narzędzi, stanowiska pracy oraz stanu zdrowia.

Firma Atlas Copco Industrial Technique AB, nie ponosi odpowiedzialności za skutki stosowania deklarowanych wartości, zamiast wartości odzwierciedlających rzeczywiste narażenie na hałas i drgania, w przypadku indywidualnej oceny zagrożeń występujących w konkretnej sytuacji w miejscu pracy, nad którą w/w firma nie sprawuje kontroli.

Niniejsze narzędzie może powodować wystąpienie syndromu drgań rąk-ramion (HAVS), jeśli nie jest używane we właściwy sposób. Informator Rady Unii Europejskiej dotyczący zarządzania wibracjami przenoszonymi na ręce operatora można znaleźć po przejściu na stronę internetową <http://www.pneurop.eu/index.php> i wybraniu opcji „Tools” [Narzędzia], a następnie „Legislation” [Ustawodawstwo].

Zalecamy przeprowadzanie badań okresowych, mających na celu wykrycie objawów związanych z działaniem drgań, aby umożliwić zmianę procedur i zapobiec dalszemu pogorszeniu stanu zdrowia.



- i** Jeśli niniejszy sprzęt jest przeznaczony do mocowania w uchwytach:  
Wielkość emisji hałasu jest podawana jako wskazówka dla konstruktora narzędzia. Odnoszące się do całego narzędzia dane dotyczące emisji drgań i hałasu powinny być zamieszczone w instrukcji obsługi narzędzia.

### Informacje dotyczące artykułu 33 rozporządzenia REACH

Rozporządzenie Unii Europejskiej (UE) nr 1907/2006 w sprawie rejestracji, oceny, udzielania zezwoleń i stosowanych ograniczeń w zakresie chemikaliów (REACH) definiuje między innymi wymagania dotyczące komunikacji w łańcuchu dostaw. Wymóg informacyjny ma zastosowanie do produktów zawierających tak zwane substancje stanowiące bardzo duże zagrożenie (lista kandydacka). 27 czerwca 2018 do listy kandydackiej dodano ołów (CAS nr 7439-92-1).

W związku z powyższym niniejszy dokument służy poinformowaniu, że niektóre podzespoły mechaniczne produktu mogą zawierać ołów. Jest zgodny z obowiązującymi przepisami dotyczącymi substancji zakazanych i został opracowany w oparciu o zatwierdzone wyłączenia w dyrektywie RoHS (2011/65/UE). Ołów nie będzie wyciekał z produktu ani zmieniał formy podczas normalnej eksploatacji i jego stężenie w całym produkcie jest znacznie niższe niż obowiązująca wartość graniczna. Należy przestrzegać lokalnych wymagań dotyczących utylizacji ołowiu po upływie okresu eksploatacji produktu.

### Wymagania regionalne

#### **⚠ OSTRZEŻENIE**

Ten produkt może narazić użytkownika na kontakt z chemikaliami, między innymi ołowiem, który wg władz stanu Kalifornia powoduje raka, wady wrodzone i upośledzenie płodności. Więcej informacji podano w witrynie [www.P65Warnings.ca.gov](http://www.P65Warnings.ca.gov)

## Bezpieczeństwo

### **⚠ OSTRZEŻENIE Ryzyko wystąpienia szkód materialnych lub poważnych obrażeń ciała.**

Przed rozpoczęciem użytkowania narzędzia należy przeczytać ze zrozumieniem wszystkie instrukcje, a następnie postępować zgodnie z nimi. Nieprzestrzeganie wszystkich instrukcji może spowodować porażenie prądem elektrycznym, pożar, szkody materialne i/lub poważne obrażenia ciała.

- ▶ Należy przeczytać wszystkie informacje dotyczące bezpieczeństwa dostarczone wraz z różnymi częściami systemu.
- ▶ Należy przeczytać wszystkie instrukcje dotyczące instalowania, obsługi i konserwacji różnych części systemu.
- ▶ Należy przeczytać wszystkie obowiązujące lokalnie przepisy bezpieczeństwa dotyczące systemu i jego części.
- ▶ Wszystkie informacje i instrukcje dotyczące bezpieczeństwa należy zachować do wykorzystania w przyszłości.

### Oświadczenie o przeznaczeniu

Niniejszy produkt jest przeznaczony do usuwania materiału przy użyciu tarcz ściernych. Używanie do innych celów jest niedozwolone. Wyłącznie do użytku profesjonalnego.

### Lista kontrolna czynności operatora

#### Przed rozpoczęciem pracy

1. Kontrola obrotów bez obciążenia

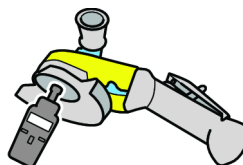

- Prędkość mierzona w ciśnieniu 6,3 bara nie może przekraczać prędkości znamionowej, która jest oznaczona na szlifierce.
- Przed sprawdzeniem prędkości obrotowej bez obciążenia należy zdemontować tarczę szlifierską i zewnętrzny kołnierz.
- Kontrole obrotów bez obciążenia należy wykonywać codziennie, a w szczególności po długim okresie przestoju.
- Upewnić się, że oznaczenie prędkości obrotowej na narzędziu jest czytelne.
- W przypadku nadmiernej prędkości zwrócić narzędzie do naprawy.

2. Kontrola osłony tarczy ściernej

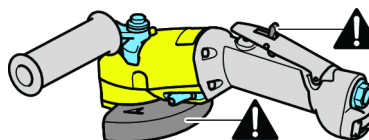

- Zawsze używać zalecanej osłony tarczy ścierniej w taki sposób, aby jej nie uszkodzić.
- W żadnym wypadku nie wolno używać szlifierki bez zamontowanej osłony tarczy ścierniej.
- Osłona tarczy ścierniej musi znajdować się między operatorem a tarczą ścierną.
- Upewnić się, że przycisk uruchamiający działa prawidłowo.
- W razie problemów wymienić przycisk uruchamiający.
- Nie wolno demontować przycisku uruchamiającego ani blokować go taśmą.

### 3. Sprawdzenie zestawu blokującego

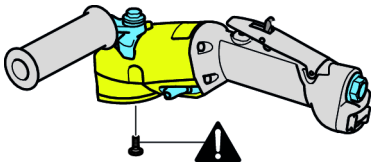

- Zawsze używaj zestawu blokującego, jeśli został dostarczony wraz z narzędziem.

### 4. Maksymalna kontrola obrotów

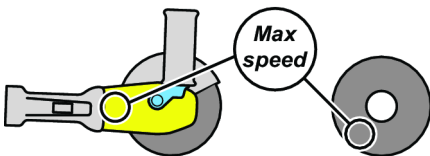

- Upewnić się, że podana maksymalna prędkość obrotowa tarczy ścierniej jest większa lub równa prędkości oznaczonej na szlifierce.

### 5. Kontrola tarczy ścierniej



- Upewnić się, że tarcza ścierna nie jest pęknięta ani uszkodzona w żaden inny sposób.
- Tarcza ścierna powinna mieć otwór o prawidłowych wymiarach i powinna być prawidłowo zamontowana na wrzecionie, aby uniknąć drgań spowodowanych niewyważeniem.
- Uszkodzone tarcze ściernie należy natychmiast zdjąć lub wymienić.
- Nie wolno używać upuszczonych lub uszkodzonych tarcz ściernych, gdyż mogą one spowodować poważne obrażenia ciała.

### 6. Kontrola kołnierza i tarczy

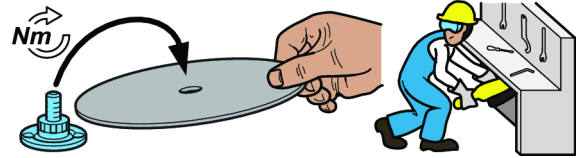

- W przypadku wymiany kołnierza lub tarczy ścierniej oraz regulacji narzędzia należy zawsze odłączyć dopływ sprężonego powietrza.
- Upewnić się, że zestawy kołnierzy i tarcz ściernych odpowiadają wymaganiom krajowych przepisów.
- Sprawdzić, czy kołnierz nie jest popękany lub uszkodzony.
- Zamocować kołnierz, stosując zalecany moment dokręcania.
- Ewentualny zestaw elementów blokujących przymocować z zalecanym momentem dokręcania.
- Po zamontowaniu tarczy ścierniej należy wykonać próbne uruchomienie szlifierki w bezpiecznym obszarze.
- Upewnić się, że szlifierka działa prawidłowo.

### 7. Środki ochrony osobistej



Dopilnować, aby operatorzy mieli założone:

- Środki ochrony oczu: okulary ochronne lub osłonę oczu.
- Ochronniki słuchu
- Rękawice
- Buty ze stalowymi noskami
- Odzież ochronną, na przykład skórzany fartuch
- Kask (w przypadku wykonywania cięższych prac)
- Nie nosić luźno zwisającej odzieży, włosów, biżuterii (niebezpieczeństwo pochwylenia).

### 8. Obszar roboczy



W obszarze wykonywania pracy nie mogą przebywać osoby postronne, aby nikt nie odniósł obrażeń.

- Osoby znajdujące się w pobliżu muszą nosić ochronniki słuchu i wzroku.

- Zapewnić odpowiednią wentylację i odprowadzenie pyłu w miejscu pracy.
- Stanowisko lub miejsce wykonywania pracy powinno umożliwiać bezpieczne odłożenie narzędzia.
- Pracę należy wykonywać w zamkniętym obszarze, w miarę możliwości osłoniętym ściankami ochronnymi. Pęknięte tarcze mogą odlecieć.

### Podczas pracy

Jeśli w trakcie pracy pojawi się nienormalnie głośny hałas lub drgania, należy zaprzestać użytkowania szlifierki.

Szlifierki ani jej akcesoriów nie wolno w żaden sposób modyfikować.

### Po zakończeniu pracy

#### **⚠ OSTRZEŻENIE** Czas zatrzymywania może być dłuższy niż 5 sekund.

- ▶ Przed odłożeniem narzędzie należy bezwzględnie wyłączyć i poczekać, aż zatrzyma się całkowicie. Czas zatrzymywania zależy od zastosowanego materiału ściernego.
- ▶ Czas zatrzymywania zależy od zastosowanego materiału ściernego.

Narzędzie należy odkładać z zachowaniem ostrożności, aby wyeliminować ryzyko samodzielnego uruchomienia się narzędzia.

### Konserwacja



Nie wolno demontować narzędzia.

Obsługa serwisowa musi być wykonywana wyłącznie przez autoryzowane warsztaty serwisowe lub przez wykwalifikowanych techników serwisowych.

### Montaż narzędzi drgających

Zaleca się pozostawienie węża pneumatycznego o długości minimum 300 mm (12 cali) między drgającym narzędziem a szybkozłączem.

### Konserwacja

Nie wolno demontować narzędzia.

Obsługa serwisowa musi być wykonywana wyłącznie przez autoryzowane warsztaty serwisowe lub przez wykwalifikowanych techników serwisowych.

### Instrukcje konserwacji i serwisowania

Obsługa serwisowa musi być wykonywana wyłącznie przez autoryzowane warsztaty serwisowe lub przez wykwalifikowanych techników serwisowych.

#### **⚠ OSTRZEŻENIE** Zagrożenia wynikające z zastosowania polimerów

Łopatkki w tym produkcie zawierają PTFE (politetrafluoroetylen). Z powodu zużycia mechanicznego, cząsteczki PTFE mogą znajdować się wewnątrz produktu. W przypadku podgrzania PTFE może wytwarzać opary, które mogą spowodować tzw. gorączkę fluoro-polimerową o objawach podobnych do objawów grypy, szczególnie w przypadku palenia zanieczyszczonego tytoniu.

Podczas obsługi łopatek i innych elementów należy przestrzegać następujących zaleceń BHP dotyczących kontaktu z politetrafluoroetylenem:

- ▶ Nie palić tytoniu podczas obsługi technicznej produktu.
- ▶ Nie dopuszczać do kontaktu cząsteczek PTFE z otwartym ogniem, żarem lub wysoką temperaturą.
- ▶ Elementy silnika należy myć środkiem czyszczącym, nie zaś czyścić sprężonym powietrzem.
- ▶ Przed rozpoczęciem jakichkolwiek innych czynności należy umyć ręce.

### Ogólne instrukcje bezpieczeństwa

Aby zmniejszyć zagrożenie wystąpienia obrażeń, wszystkie osoby korzystające z tego narzędzia, wykonujące jego instalację, naprawy, przeglądy, a także osoby wymieniające jego elementy lub pracujące w jego pobliżu, powinny przed przystąpieniem do tych czynności przeczytać i zrozumieć niniejsze instrukcje.

Naszym celem jest produkowanie narzędzi, które pomogą pracować bezpiecznie i efektywnie. Najważniejszym czynnikiem zapewniającym bezpieczeństwo tego lub jakiegokolwiek innego narzędzia jest OPERATOR. Wykazywana przez operatora ostrożność i prawidłowa ocena sytuacji są najlepszą ochroną przed odniesieniem obrażeń ciała. Nie ma możliwości opisanie w niniejszej instrukcji wszystkich możliwych zagrożeń, lecz jej autorzy starali się uwzględnić najważniejsze z nich.

- Elektronarzędzie powinno być instalowane, regulowane i użytkowane wyłącznie przez wykwalifikowanych oraz przeszkolonych operatorów.
- Niniejszego narzędzia ani jego akcesoriów nie wolno w żaden sposób modyfikować.
- Nie wolno używać uszkodzonego narzędzia.
- Jeśli etykiety określające prędkość znamionową, ciśnienie robocze lub ostrzegające przed niebezpieczeństwem przestaną być czytelne lub odpadną, należy je niezwłocznie wymienić.

### **i** Dodatkowych informacji dotyczących bezpieczeństwa prosimy szukać:

- W innych dokumentach i informatorach zapakowanych wraz z narzędziem.
- U pracodawcy lub w odpowiednim związku zawodowym bądź organizacji zawodowej.
- W dokumencie „Safety Code for Portable Air Tools” (Przepisy bezpieczeństwa dotyczące przenośnych narzędzi pneumatycznych) (ANSI B186.1), dostępnym w czasie oddania do druku w witrynie Global Engineering Documents pod adresem <http://global.ihs.com/> lub skontaktuj się pod numerem: 1 800 854 7179. W razie trudności z uzyskaniem standardów ANSI, skontaktować się z ANSI poprzez <http://www.ansi.org/>
- Więcej informacji na temat bezpieczeństwa i higieny pracy można uzyskać z następujących witryn:
  - <http://www.osha.gov> (USA)
  - <https://osha.europa.eu/> (Europe)

### Zagrożenia związane z podłączaniem do źródła sprężonego powietrza

- Powietrze pod ciśnieniem może spowodować poważne obrażenia.
- W przypadku nieużywania narzędzia lub przed przystąpieniem do zmiany akcesoriów bądź do wykonania naprawy należy zawsze odciąć dopływ sprężonego powietrza, usunąć ciśnienie z przewodu elastycznego oraz odłączyć narzędzie od źródła sprężonego powietrza.
- Nie wolno kierować sprężonego powietrza na siebie lub inną osobę.
- Węże wprawione w nagły ruch przez wydostające się sprężone powietrze mogą spowodować poważne obrażenia. Zawsze należy sprawdzić, czy elastyczne przewody pneumatyczne i złączki nie są uszkodzone lub obluźnione.
- Nie należy montować szybkozłączy bezpośrednio do narzędzia. Podłączenie należy wykonać zgodnie z instrukcją.
- W przypadku stosowania uniwersalnego wkręcane go złącza, musi być zainstalowany kołek blokujący.
- Nie wolno przekraczać maksymalnej wartości ciśnienia powietrza wynoszącej 6,3 bara (90 psig) lub wartości podanej na tabliczce znamionowej narzędzia.

### Zastosowanie osłony tarczy

- Zawsze należy pamiętać o używaniu zalecanej osłony tarczy szlifierskiej, aby ograniczyć niebezpieczeństwo obrażeń spowodowanych pęknięciem tarczy szlifierskiej.
- Osłony, która powstrzymała odłamki pękniętej tarczy szlifierskiej nie należy już używać. Mogła ona ulec uszkodzeniu.
- Osłonę należy umieścić między tarczą szlifierską a operatorem.
- Stosować ekrany w celu ochrony osób postronnych przed fragmentami tarczy szlifierskiej oraz iskrami powstającymi podczas szlifowania.

### Niebezpieczeństwo pochwylenia

- Zachować odstęp od obracającego się wrzeciona napędowego i tarczy ścierniej. Obroty mogą trwać jeszcze przez kilka sekund po zwolnieniu przepustnicy. Nie odkładać narzędzia do chwili zatrzymania obrotów.
- Pochwylenie luźnej odzieży, rękawic, biżuterii, krawatów bądź apaszek oraz włosów przez narzędzie lub jego akcesoria grozi uduszeniem, oskalpowaniem i/lub zranieniem.

### Niebezpieczeństwo zranienia odłamkami

- Uszkodzenie akcesoriów, elementu ściernego lub przedmiotu obrabianego może spowodować powstanie odłamków o bardzo wysokiej prędkości. Iskry powstające podczas szlifowania, a nawet małe odłamki mogą uszkodzić oczy i spowodować ślepotę.
- Podczas posługiwania się narzędziem, a także podczas naprawy lub konserwacji narzędzia bądź w trakcie wymiany jego akcesoriów należy zawsze nosić odporne na uderzenia okulary ochronne i osłonę twarzy.
- Należy zadbać o to, aby inne znajdujące się w pobliżu osoby nosiły okulary ochronne i osłonę twarzy.
- Pękająca tarcza szlifierska może spowodować poważne obrażenia lub śmierć.
- Codziennie należy mierzyć tachometrem prędkość obrotową szlifierki pneumatycznej w celu upewnienia się, że nie przekracza ona prędkości obrotowej oznaczonej na tarczy szlifierskiej.
- W żadnym wypadku nie wolno używać tarczy ścierniej o dopuszczalnej prędkości obrotowej mniejszej niż prędkość obrotowa szlifierki pneumatycznej.
- Tarczę ścierną należy pewnie zamocować do szlifierki przy użyciu znajdujących się w wyposażeniu narzędzi. Kołnierze muszą być pozbawione zadziórów i pęknięć oraz muszą mieć płaskie powierzchnie zaciskowe. Wrzeciona i gwinty wrzecion nie mogą być uszkodzone ani zużyte.
- Upewnić się, że obrabiany przedmiot jest pewnie zamocowany.

### Zagrożenia stwarzane przez akcesoria

- W przypadku wymiany akcesoriów należy zawsze odciąć dopływ sprężonego powietrza, usunąć ciśnienie z przewodu i odłączyć narzędzie od źródła sprężonego powietrza.
- Stosować wyłącznie tarcze ściernie zalecanych rozmiarów i rodzajów.
- Nie wolno używać wyszczerbionych lub pękniętych tarcz szlifierskich, bądź tarcz które mogły zostać upuszczone.
- Prawidłowy montaż tarczy szlifierskiej jest niezbędny, aby uniknąć obrażeń ciała spowodowanych jej pęknięciem.
- Unikać mieszania gwintów metrycznych i gwintów calowych.
- Tarcze szlifierskie powinny mieć pasowanie swobodne na wrzecionie, aby uniknąć powstawania naprężeń w otworze. Nie używać tulei redukcyjnych do montażu tarcz szlifierskich o większych otworach.



- Do montażu tarczy szlifierskiej używać wyłącznie kołnierzy znajdujących się w wyposażeniu szlifierki. Płaskie podkładki lub inne elementy pośredniczące mogą powodować powstawanie nadmiernych naprężeń w tarczy szlifierskiej. Zawsze stosować tarcze podkładowe z grubego papieru, umieszczone między kołnierzami a tarczą szlifierską.
- Jeśli w wyposażeniu znajduje się kilka kołnierzy dostosowanych do różnych rozmiarów i rodzajów ściernic, należy zawsze stosować właściwe kołnierze, pasujące do używanej ściernicy.
- W przypadku montażu ściernic garnkowych, stożkowych lub trzpieniowych z gwintowanymi otworami, końcówka wrzeciona nie może stykać się ze spodem otworu, gdyż będzie powodowała powstawanie naprężeń w ściernicy.
- Tarczę szlifierską należy mocno dokręcić na wrzecionie, aby zapobiec jej poślizgowi po wyłączeniu szlifierki pneumatycznej.
- Przed rozpoczęciem szlifowania należy sprawdzić tarczę szlifierską, uruchamiając narzędzie na krótko przy pełnym otwarciu przepustnicy sprężonego powietrza. Należy pamiętać o zastosowaniu odpowiedniej bariery ochronnej (np. pod ciężkim stołem warsztatowym), aby zatrzymać ewentualne części pękniętej tarczy ściernej. W przypadku wystąpienia nadmiernych drgań narzędzie należy natychmiast zatrzymać.

#### Zagrożenia występujące podczas pracy z narzędziami

- Operatorzy i personel konserwacyjny muszą być fizycznie zdolni do obsługi narzędzia o określonej wielkości, masie i mocy.
- Narzędzie należy trzymać prawidłowo: należy być przygotowanym do przeciwdziałania normalnym lub nagłym ruchom narzędzia — mieć do dyspozycji obie ręce.
- W przypadku kontaktu z elementem roboczym, iskrami powstającymi przy szlifowaniu lub obrabianą powierzchnią operator może ulec zranieniu lub poparzeniu. Należy unikać tego typu kontaktu i nosić sprzęt ochrony osobistej, taki jak rękawice, fartuch i kask.
- Unikać zakleszczania się tarczy podczas cięcia. Podeprzeć część obrabianą po obu stronach linii cięcia, aby nie dopuścić do zakleszczenia się tarczy. Jeśli dojdzie do zakleszczenia, zwolnić przepustnicę i ostrożnie oswobodzić tarczę. Przed dalszą eksploatacją sprawdzić, czy tarcza nie jest uszkodzona oraz czy jest prawidłowo zamocowana.
- W żadnym wypadku nie wolno używać tarcz tnących do szlifowania bocznego.
- Iskry powstające podczas szlifowania mogą zapalić odzież i spowodować poważne oparzenia. Dopilnować, aby iskry nie spadały na odzież. Nosić ognioodporną odzież i mieć w pobliżu wiadro z wodą.
- W przypadku obróbki plastiku lub innych nieprzewodzących materiałów istnieje ryzyko powstania wyładowania elektrostatycznego.

#### Zagrożenia związane z wykonywaniem powtarzających się ruchów

- Podczas pracy z użyciem elektronarzędzia operator może odczuwać dyskomfort w dłoniach, ramionach, barkach, szyi lub innych częściach ciała.
- Należy przyjąć wygodną pozycję, pamiętając jednocześnie o zachowaniu pewnego oparcia dla stóp i unikaniu nienaturalnych lub niezrównoważonych pozycji. Zmiana pozycji podczas wykonywania długotrwałych zadań może pomóc w uniknięciu dyskomfortu i zmęczenia.
- Nie należy ignorować takich objawów jak uporczywy lub powracający dyskomfort, ból, silne bicie serca, uczucie mrowienia, drętwienia, pieczenia lub zesztywnienia. Należy zaprzestać używania narzędzia, powiadomić pracodawcę i zasięgnąć porady lekarza.

#### Zagrożenia powodowane hałasem i drganiami

- Wysokie poziomy hałasu mogą spowodować trwałą utratę słuchu i inne problemy, takie jak szum w uszach. Należy stosować ochronniki słuchu zalecane przez pracodawcę lub przepisy bezpieczeństwa i higieny pracy.
- Narażenie na działanie drgań może spowodować uszkodzenie nerwów oraz upośledzenie krążenia krwi w dłoniach i ramionach. Należy nosić ciepłą odzież i utrzymywać dłonie w ciepłym i suchym stanie. W przypadku wystąpienia drętwienia, mrowienia, bólu lub bladeści skóry należy zaprzestać używania narzędzia, powiadomić pracodawcę i zasięgnąć porady lekarza.
- Narzędzie należy trzymać lekkim, lecz pewnym chwytem, gdyż ryzyko powodowane drganiami jest zwykle większe, jeśli siła chwytu jest większa. Tam gdzie to możliwe należy podtrzymywać ciężar narzędzia za pomocą przeciwwagi.
- Aby zapobiec występowaniu nadmiernego wzrostu poziomu hałasu i wibracji należy:
  - użytkować i konserwować narzędzie, a także dobierać, konserwować i wymieniać akcesoria oraz materiały eksploatacyjne zgodnie ze wskazówkami zamieszczonymi w niniejszej instrukcji obsługi;
  - Stosować materiały tłumiące, aby zapobiegać powstawaniu drgań przedmiotów obrabianych.

#### Zagrożenia związane z miejscem pracy

- Główną przyczyną poważnych obrażeń lub śmierci jest poślizgnięcie/przewrócenie/upadek. Należy uważać na luźne przewody elastyczne pozostawione na przejściach lub na powierzchniach roboczych.
- Unikać wdychania pyłu lub dymów, a także kontaktu z opiłkami powstającymi w trakcie pracy, gdyż może to spowodować pogorszenie się stanu zdrowia (na przykład przyczynić się do powstania nowotworów, wad wrodzonych, astmy i/lub zapalenia skóry). W przypadku obróbki materiałów powodujących duże zapylenie należy stosować urządzenia odpylające oraz sprzęt ochrony dróg oddechowych.
- W skład niektórych rodzajów pyłu powstającego podczas polerowania, piłowania, szlifowania, wiercenia i innych operacji wchodzi substancje chemiczne, które — zgodnie z wiedzą posiadaną przez władze stanu Kalifornii

nia — mogą powodować nowotwory, wady wrodzone lub problemy związane z rozrodczością. Przykładami takich substancji chemicznych są między innymi:

- ołów pochodzący z farb ołowiowych,
- cegły silikatowe i cement oraz inne produkty murarskie,
- arsen i chrom pochodzące z chemicznie przetwarzanej gumy.

Zagrożenia związane z oddziaływaniem tych substancji zależą od częstotliwości wykonywania tego rodzaju pracy. Aby zmniejszyć narażenie na oddziaływanie tych substancji chemicznych, należy: pracować w dobrze wentylowanych miejscach i używać atestowanego wyposażenia ochronnego, np. masek przeciwpyłowych przeznaczonych do zatrzymywania mikroskopijnych cząsteczek.

- Należy zachować ostrożność w nieznanym otoczeniu. Zagrożenie mogą stwarzać ukryte instalacje elektryczne lub inne instalacje komunalne.
- Pył i dymy powstające podczas polerowania lub szlifowania mogą stwarzać warunki sprzyjające eksplozji. Zawsze należy stosować urządzenia odpylające lub zapobiegające zapyleniu, dostosowane do obrabianego materiału.
- Niniejsze narzędzie nie jest przeznaczone do użytku w atmosferze zagrożonej wybuchem i nie ma izolacji zabezpieczającej przed zetknięciem ze źródłami energii elektrycznej.

## NIE WYRZUCAĆ — PRZEKAZAĆ UŻYTKOWNIKOWI

### Znaki i naklejki

Na produkcie umieszczone są znaki i naklejki zawierające ważne informacje dotyczące bezpieczeństwa ludzi i konserwacji produktu. Znaki i naklejki powinny być zawsze czytelne. Nowe znaki i naklejki można zamówić, korzystając z listy części zamiennych.



s011050

### Przydatne informacje

#### Strona internetowa

Informacje o naszych produktach, akcesoriach, częściach zamiennych i publikacjach można odnaleźć na stronie Atlas Copco.

Zapraszamy do odwiedzenia: [www.atlascopco.com](http://www.atlascopco.com).

#### ServAid

ServAid jest stale aktualizowanym portalem zawierającym informacje techniczne takie jak:

- Informacje prawne i dotyczące bezpieczeństwa
- Dane techniczne

- Instrukcje instalacji, obsługi i serwisowania
- Listy części zamiennych
- Akcesoria
- Rysunki wymiarowe

Zapraszamy do odwiedzenia: <https://servaid.atlascopco.com>.

W celu uzyskania dodatkowych informacji należy skontaktować się z lokalnym przedstawicielem Atlas Copco.

### Film dotyczący bezpieczeństwa użytkownika szlifierek

Learn more about safety features on Atlas Copco grinders and what measures the operator has to take for a safe operation. Click the link or scan the QR code below to view the video:

[https://www.youtube.com/watch?v=XK\\_dHwli8-Q](https://www.youtube.com/watch?v=XK_dHwli8-Q)



### Technické údaje

#### Údaje o produkcie

Maximálny pracovný tlak	6.3 bar (90 psig)
Rýchlosť pri voľnobehu	8500 r/min (8500 rpm)
Hmotnosť	2.4 kg (5.29 lb)

### Vyhľadania

#### VYHLÁSENIE EU O ZHODE

My, Atlas Copco Industrial Technique AB, SE-105 23 STOCKHOLM SWEDEN, vyhlasujeme na našu výhradnú zodpovednosť, že výrobok (s názvom, typovým a výrobným číslom, pozri prednú stranu), je v zhode s nasledovnou(ými) smernicou(ami):

2006/42/EC

Použité harmonizované normy:

EN ISO 11148-8

Orgány si môžu vyžiadať príslušné technické informácie od: Product Compliance Manager, Atlas Copco Industrial Technique AB, SE-105 23 Stockholm Sweden

Stockholm, 1 December 2021

Carl von Schantz, Managing Director

Podpis emitenta

## Vyhlasenie o hlučnosti a vibráciách

- Úroveň tlaku zvuku 78 dB(A), odchýlka 3 dB(A), v súlade s ISO15744.
- Úroveň výkonu zvuku <80 dB(A), odchýlka 3 dB(A), v súlade s ISO15744.
- Celková hodnota vibrácií 4.7 m/s<sup>2</sup>, odchýlka 2.2, v súlade s ISO28927-1.

Uvedené hodnoty boli zistené laboratórnymi skúškami v súlade s uvedenými normami a sú vhodné na porovnanie s deklarovateľnými hodnotami iného náradia v súlade s rovnakými normami. Tieto deklarovateľné hodnoty nie sú vhodné na posudzovanie rizík a hodnoty odmerané na jednotlivých pracoviskách môžu byť vyššie. Hodnoty aktuálnej expozície a riziko poškodenia zdravia, zistené individuálnymi používateľmi, sú jedinečné a závisia od spôsobu práce používateľa, povahy obrobku a usporiadania pracoviska, ako aj od času expozície a fyzického stavu používateľa.

My, **Atlas Copco Industrial Technique AB**, nemôžeme byť zodpovední za následky používania uvádzaných hodnôt namiesto hodnôt, ktoré zodpovedajú aktuálnemu vyžarovaniu v individuálnom posúdení rizika v situácii na pracovnom mieste, nad ktorým nemáme kontrolu.

Tento nástroj môže spôsobiť syndróm vibrácií pôsobiacich na ruky a ramená, aj nie je adekvátne spravované jeho používanie. EU príručku ohľadom vibrácií pôsobiacich na ruky a ramená nájdete na <http://www.pneurop.eu/index.php> a následným zvolením 'Nástroje', potom 'Legislativa'.

Odporúčame preventívnu kontrolu zdravotného stavu na detekciu včasných príznakov v dôsledku zaťaženia vibráciami, aby bolo možné upraviť postupy, ktoré by zabránili výskytu ťažkostí v budúcnosti.

- ⓘ Ak toto zariadenie je určené pre upínacie aplikácie: Úroveň emisií je udaná ako odporúčanie pre technika stroja. Údaje o emisii hluku a vibrácií pre celý stroj nájdete v návode na obsluhu stroja.

## Informácie týkajúce sa článku 33 v nariadení REACH

Európske nariadenie (EÚ) č. 1907/2006 o registrácii, hodnotení, autorizácii a obmedzovaní chemických látok (REACH) definuje, okrem iného, požiadavky súvisiace s komunikáciou v dodávateľskom reťazci. Požiadavka na informácie sa vzťahuje aj na výrobky obsahujúce tzv. látky vzbudzujúce veľmi veľké obavy („zoznam kandidátskych látok“) 27. júna 2018 bolo do zoznamu kandidátskych látok pridané kovové olovo (č. CAS 7439-92-1).

V súlade s vyššie uvedeným vás to má informovať, že určité mechanické komponenty vo výrobku môžu obsahovať kovové olovo. Je to v zhode s aktuálnymi právnymi predpismi o obmedzovaní látok a na základe zákonných výnimiek v smernici RoHS (2011/65/EÚ). Počas normálneho používania nedôjde k úniku ani premene kovového olova z výrobku a koncentrácia kovového olova v celom výrobku je značne pod príslušnou prahovou hodnotou. Pri likvidácii olova na konci životnosti výrobku zohľadnite, prosím, miestne požiadavky.

## Regionálne požiadavky

### ⚠ VAROVANIE

Pri používaní tohto výrobku môžete byť vystavení chemikáliám vrátane olova, o ktorom je v štáte Kalifornia známe, že spôsobuje rakovinu a vrodené chyby alebo iné reprodukčné poruchy. Pre viac informácií prejdite na [www.P65Warnings.ca.gov](http://www.P65Warnings.ca.gov)

## Bezpečnosť

### ⚠ VAROVANIE Riziko poškodenia majetku alebo vážne zranenie

Pred použitím nástroja sa uistite, že ste si prečítali, porozumeli a dodržiavate všetky pokyny. Nedodržanie všetkých pokynov môže spôsobiť poranenie elektrickým prúdom, požiar, poškodenie majetku a/alebo vážne zranenie.

- ▶ Prečítajte si všetky bezpečnostné informácie dodávané spolu s rôznymi časťami systému.
- ▶ Prečítajte si všetky produktové pokyny pre inštaláciu, prevádzku a údržbu rôznych častí systému.
- ▶ Prečítajte si všetky miestne bezpečnostné predpisy, ktoré sa týkajú systému a jeho častí.
- ▶ Uschovajte si všetky bezpečnostné informácie a pokyny pre budúce použitie.

## Účel použitia

Tento produkt je navrhnutý na odstraňovanie materiálu pomocou abrazívnych prostriedkov. Iné použitie nepovoľené. Len na profesionálne použitie.

## Kontrolný zoznam operátora

### Pred začatím práce

1. Kontrola rýchlosti voľnobehu

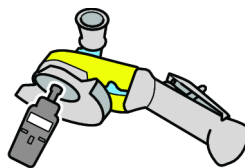

- Nameraná rýchlosť pri tlaku 6,3 bar nesmie byť vyššia ako nominálna rýchlosť označená na brúske.
- Pred vykonaním kontroly neobmedzenej rýchlosti vyberte brúsny kotúč a vonkajšiu prírubu.
- Kontroly neobmedzenej rýchlosti vykonávajte denne a hlavne po dlhšej dobe nepoužívania.
- Uistite sa, že označenie rýchlosti na nástroji je čitateľné.
- Ak nástroj prekračuje rýchlosť, vráťte ho na opravu.

2. Kontrola chrániča kotúča

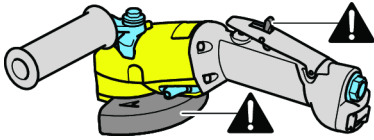

- Vždy používajte odporúčaný chránič kotúča a uistite sa, že nie je poškodený.
- Brúsku nikdy nepoužívajte bez chrániča kotúča.
- Chránič kotúča umiestnite medzi vás a brúsny kotúč.
- Uistite sa, že spúšť funguje správne.
- Ak spúšť nefunguje správne, vymeňte ju.
- Nikdy neodstraňujte spúšť ani ju nezaistujte páskou.

### 3. Kontrola uzamykacej sady

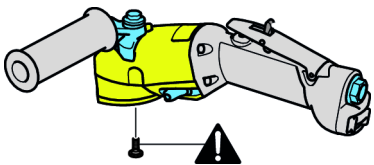

- Ak je uzamykacia sada súčasťou nástroja, vždy ju použite.

### 4. Kontrola maximálnej rýchlosti

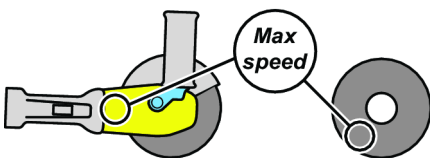

- Uistite sa, že uvedená maximálna rýchlosť brúsneho kotúča je vyššia alebo rovnaká ako rýchlosť označená na brúske.

### 5. Kontrola brúsneho kotúča



- Uistite sa, že brúsny kotúč nie je prasknutý ani nijak poškodený.
- Uistite sa, že brúsny kotúč má správne rozmery otvorov a je správne nasadený na vreteno, aby sa zabránilo nevyváženým vibráciám.
- Poškodené brúsne kotúče okamžite odstráňte a vymeňte.
- Nepoužívajte spadnuté ani poškodené brúsne kotúče, pretože môžu spôsobiť vážne zranenia.

### 6. Kontrola príruby a kotúča

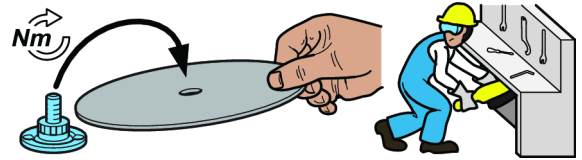

- Pri výmene príruby alebo kotúča, resp. nastavovaní nástroja, vždy odpojte prívod vzduchu.
- Uistite sa, že kombinácie príruby a kotúča zodpovedajú národným predpisom.
- Uistite sa, že príruha je čistá a nepoškodená.
- Pripojte prírubu s odporúčaným uťahovacím momentom.
- Ak sa používa uzamykacia súprava, pripojte ju s odporúčaným uťahovacím momentom.
- Po montáži kotúča vykonajte skúšobný chod brúsky v chránenej oblasti.
- Uistite sa, že brúska funguje správne.

### 7. Osobná ochranná výbava



Uistite sa, že operátor používa nasledujúcu výbavu:

- ochrana očí, ochranné okuliare alebo prieszor,
- ochrana uší,
- rukavice,
- obuv s oceľovou špičkou,
- ochranné oblečenie, ako napr. koženú zásteru,
- helma (pre ťažšie aplikácie).
- Nenoste voľne visiace oblečenie vlasy alebo šperky (nebezpečenstvo zachytenia).

### 8. Pracovná oblasť



Uistite sa, že sa v pracovnej oblasti nenachádzajú iné osoby, aby sa nikto nezranil.

- Osoby nablízku musia nosiť ochranu sluchu a očí.
- Uistite sa, že ventilácia a odsávanie prachu sú v miestnosti dostatočné.
- Uistite sa, že je k dispozícii podstavec alebo miesto na bezpečné umiestnenie nástroja.



- Práca v ohradenej oblasti, ak je to možné, s ochrannými stenami. Hrozí riziko, že zlomené kotúče vyletia.

### Počas práce

Ak sa počas práce objaví nezvyčajne vysoký hluk alebo vibrácie, prácu prerušte.

Táto brúska a jej príslušenstvo sa nesmie v žiadnom prípade prerábať.

### Po skončení prác

**VAROVANIE** Čas do zastavenia môže byť viac ako 5 sekúnd.

- ▶ Pred položením nástroja sa uistite, že je stroj vypnutý a že sa úplne zastavil. Čas do zastavenia závisí od použitého abrazívneho prostriedku.
- ▶ Čas do zastavenia závisí od použitého abrazívneho prostriedku.

Opatrne zložte stroj nadol tak, aby nehrozilo nebezpečenstvo samospustenia nástroja.

### Údržba



Nástroj nedemontujte.

Servisné úkony smú vykonať iba autorizované dielne alebo kvalifikovaní servisní technici.

### Inštalácia vibračných nástrojov

Medzi vibrujúci nástroj a rýchlospojku sa odporúča vložiť ohybnú hadicu pre stlačený vzduch s minimálnou dĺžkou 300 mm (12").

### Údržba

Nástroj nedemontujte.

Servisné úkony smú vykonať iba autorizované dielne alebo kvalifikovaní servisní technici.

### Pokyny pre údržbu a servis

Servisné úkony smú vykonať iba autorizované dielne alebo kvalifikovaní servisní technici.

### **VAROVANIE** Polymérové riziko

Lopatky tohto výrobku obsahujú PTFE (a syntetický fluoropolymér). Čiastočky PTFE sa môžu kvôli opotrebovaniu nachádzať vo vnútri výrobku. Pri nahriatí môže PTFE vyprodukovať výpary, ktoré môžu spôsobiť horúčku z polymérových výparov so symptómami podobnými chrípke, najmä pri fajčení kontaminovaného tabaku.

Pri manipulácii s lopatkami a ďalšími súčasťami je nutné vzhľadom na obsah látky PTFE dodržiavať odporúčania týkajúce sa zdravia a bezpečnosti pri práci:

- ▶ Pri vykonávaní servisných prác nefajčíte
- ▶ Čiastočky PTFE nesmú prísť do kontaktu s otvoreným ohňom, žiarou ani teplom
- ▶ Komponenty motora sa musia umyť s čistiacou tekutinou a nesmú sa vyfúknuť vzduchovým potrubím
- ▶ Pre vykonaním akejkoľvek inej činnosti si umyte ruky

### Všeobecné bezpečnostné pokyny

Na zníženie rizika zranenia, všetky osoby, ktoré používajú, inštalujú, opravujú, vymieňajú príslušenstvo alebo pracujú v blízkosti tohto nástroja, si musia prečítať a pochopiť tieto pokyny predtým, než vykonajú akúkoľvek takúto úlohu.

Naším cieľom je vyrábať nástroje, ktoré vám pomôžu pracovať bezpečne a efektívne. Najdôležitejším bezpečnostným prvkom ste VY. Vaša opatnosť a dobrý úsudok sú najlepšou ochranou pred zranením. Nie je možné tu pokryť všetky možné riziká, ale pokúsili sme sa zvýrazniť tie najdôležitejšie.

- Len kvalifikované a vyškolené osoby smú inštalovať, nastavovať alebo používať tento elektrický nástroj.
- Tento nástroj a jeho príslušenstvo sa nesmie upravovať.
- Tento nástroj nepoužívajte, ak bol poškodený.
- Ak prestanú byť čitateľné alebo sa uvoľnia štítky s označením rýchlosti, prevádzkového tlaku alebo nebezpečenstiev umiestnené na nástroji, bezodkladne ich nahraďte.

### **i** Pre ďalšie informácie o bezpečnosti slúžia:

- Ďalšie dokumenty a informácie pribalené k tomuto nástroju.
- Váš zamestnávateľ, odbory a/alebo obchodné združenie.
- „Kódex bezpečnosti práce pre prenosné pneumatické nástroje“ (ANSI B186.1) platný v čase tlače z Global Engineering Documents na <http://global.ihs.com/>, alebo zavolajte 1 800 854 7179. V prípade, že nemôžete získať normy ANSI, kontaktujte priamo ANSI na webu <http://www.ansi.org/>
- Ďalšie informácie o zdraví a bezpečnosti na pracovisku nájdete na nasledujúcich webových stránkach:
  - <http://www.osha.gov> (USA)
  - <https://osha.europa.eu/> (Európa)

**Prívod vzduchu a nebezpečenstvá napojenia**

- Vzduch pod tlakom môže spôsobiť vážne zranenie.
- Keď nástroj nepoužívate, pred výmenou príslušenstva alebo pri oprave vždy vypnite prívod vzduchu, z hadice vytlačte vzduch pod tlakom a nástroj odpojte od prívodu vzduchu.
- Vzduch pod tlakom môže spôsobiť vážne zranenie.
- Šľahajúce hadice môžu spôsobiť vážne zranenie. Vždy skontrolujte, či nie sú hadice a hadicové spojenia poškodené alebo uvoľnené.
- Na nástroji nepoužívajte rýchlospojky. Pozrite si pokyny pre správne nastavenie.
- Keď sa používa univerzálna závitová spojka, vždy sa musia nainštalovať poistné kolíky.
- Neprekračujte maximálny tlak vzduchu 6,3 bar / 90 psi, ako je uvedené na štítku nástroja.

**Použitie ochranného štítu**

- Vždy používajte odporúčaný chránič kotúča na zníženie nebezpečenstva poranenia z odlomených častí brúsneho kotúča.
- Ak chránič odolal rozpadnutiu kotúča, už ho viac nepoužívajte. Môže byť poškodený.
- Chránič namontujte do polohy medzi brúsny kotúč a obsluhu.
- Používajte zábrany na ochranu iných osôb pred úlomkami kotúča a iskrami z brúsenia.

**Nebezpečenstvá zamotania**

- Držte sa mimo dosahu rotujúceho vretena a brusiva. Rotácia môže pokračovať ešte niekoľko sekúnd po pustení vypínača. Nástroj neodkladajte, pokiaľ sa rotácia nezastavila.
- V prípade, že sa nezachová dostatočná vzdialenosť medzi voľným oblečením, rukavicami, šperkmi, náhrdelníkmi, vlasmi a nástrojom a jeho príslušenstvom, môže dôjsť k duseniu, skalpovaniu alebo tržným ranám.

**Nebezpečenstvo odletujúcich častí**

- Zlyhanie príslušenstva alebo abrazívneho prostriedku, alebo obrobku, môže znamenať vznik vysokorýchlych projektilov. Iskry z brúsenia i malé odskakujúce častice môžu zraniť oči a spôsobiť stratu zraku.
- Pri prevádzke, oprave alebo údržbe nástroja alebo v ich blízkosti alebo pri výmene príslušenstva nástroja vždy používajte ochranu očí a tváre odolnú voči nárazom.
- Uistite sa, či všetci v pracovnom priestore majú nasadené nárazuvzdorné chrániče očí a tváre.
- Brusný kotúč, ktorý praskne, môže spôsobiť vážne poranenie alebo smrť.
- Denne merajte rýchlosť pneumatickej brúsky rýchlomerom na kontrolu, či nie je väčšia ako počet ot./min (RPM), ktoré sú uvedené na brúsnom kotúči.
- Nikdy nepoužívajte brúsny kotúč, ktorý ma uvedenú nižšiu rýchlosť ako je rýchlosť pneumatickej brúsky.

- Uistite sa, že brúsny prostriedok je bezpečne upnutý k brúske pomocou poskytnutých nástrojov. Prírubby nesmú mať vypuklé časti ani praskliny a musia mať ploché upínacie povrchy. Vretená a vretenové závitové závity nesmú byť poškodené ani opotrebované.
- Skontrolujte, či je obrobok bezpečne upnutý.

**Nebezpečenstvá pri príslušenstve**

- Pri výmene príslušenstva vždy vypnite prívod vzduchu, z hadice vytlačte vzduch pod tlakom a nástroj odpojte od prívodu vzduchu.
  - Používajte len odporúčané veľkosti a typy brúsnych častí.
  - Nepoužívajte olámané ani prasknuté kotúče, ani kotúče, ktoré spadli.
  - Správne upnutie brúsneho kotúča je nevyhnutné pre zabránenie vzniku poranenia z polámaných brúsnych kotúčov.
  - Zabráňte pomiešaniu UNC a metrických závitov.
  - Osadenie brúsnych kotúčov do vretena by malo byť voľné, aby nedochádzalo ku pnutiu v otvore. Nepoužívajte redukčné vložky na osadenie brúsnych kotúčov s veľkým otvorom.
  - Na montáž brúsnych kotúčov používajte iba príruby, ktoré boli dodané s brúskou. Ploché podložky alebo iné nástavce by mohli nadmerne namáhať kotúč. Medzi príruby a brúsny kotúč vždy vložte kotúče zo svojho tvrdého papiera.
  - Ak je dodaných niekoľko prírub, aby vyhovovali rôznym veľkostiam a typom abrazívnych prostriedkov, vždy použite pre daný abrazívny prostriedok správnu prírubu/prírubby.
  - Pri montáži hrncovitých, zápustových alebo kónických kotúčov so závitovými otvormi nesmie prísť koniec vretena do kontaktu so spodkom otvoru, pretože by došlo k namáhaniu abrazívneho prostriedku.
  - Utiahnite kotúč na vreteno pre zabránenie odtočenia pri vypnutí pneumatickej vrtačky.
  - Pred brúsením skontrolujte brúsiaci kotúč krátkym spustením nástroja na plný výkon. Používajte zábrany (napr. pod ťažkým pracovným stolom) na zastavenie akýchkoľvek mocných odlomených častí kotúča. Ihneď zastavte, ak sú vibrácie neznesiteľné.
- Nebezpečenstvá pri prevádzke**
- Pracovníci obsluhy a údržby musia byť fyzicky schopní objemný, ťažký a mohutný nástroj manipulovať.
  - Nástroj držte v správnej polohe: Buďte pripravení reagovať na normálne alebo náhle pohyby oboma rukami.
  - Môže dôjsť k porezaniu alebo popáleniu, ak dôjde ku kontaktu s príslušenstvom, iskrami z brúsenia alebo pracovnou plochou. Predídte kontaktu a používajte ochranné pomôcky ako sú rukavice, zástera a prilba.
  - Zabráňte zaseknutiu kotúča pri rezaní. Obrobok upnite na oboch stranách pozdĺž reznej čiary, aby nedošlo k zachyteniu kotúča. Ak dôjde k zachyteniu, pustite vypínač a uvoľnite kotúč. Skontroluje, či je kotúč nepoškodený a správne zabezpečený pred pokračovaním v práci.
  - Nikdy nepoužívajte rezné kotúče na bočné brúsenie.

- Iskry z brúsenia môžu spôsobiť vznietenie oblečenia a následne vážne popáleniny. Zaistite, aby na oblečenie nedopadali iskry. Noste ohňovzdorné oblečenie a majte nablízku vedro s vodou.
- Existuje tu nebezpečenstvo elektrostatického výboja pri použití na plastoch alebo iných nevodivých materiáloch.

#### Nebezpečenstvá z opakovaných pohybov

- Pri používaní elektrického nástroja za účelom vykonania pracovných úloh môže operátor pocítiť nepohodlie v rukách, ramenách, pleciach, krku alebo iných častiach tela.
- Zaujmite pohodlné držanie tela a zároveň si zachovajte bezpečný postoj, aby ste sa vyhli neprírodným alebo nerovnovážnym polohám. Zmena postoja počas dlho trvajúcich prác môže pomôcť predísť nepohodliu a únave.
- Neignorujte symptómy ako trvalé alebo opakujúce sa nepohodlie, bolesť, búšenie, bodavú bolesť, trpnutie, necitlivosť, pálenie alebo stuhnutie. Prestaňte používať nástroj, informujte vášho zamestnávateľa a vyhľadajte lekára.

#### Nebezpečenstvá spôsobené hlukom a vibráciami

- Vysoké úrovne hluku môžu spôsobiť trvalú stratu sluchu alebo iné problémy, ako napr. hučanie v ušiach. Používajte ochranu sluchu odporúčanú zamestnávateľom alebo predpismi týkajúcimi sa zdravia a bezpečnosti na pracovisku.
- Vystavenie vibráciám môže spôsobiť vážne poškodenie nervov a prívodu krvi na rukách a ramenách. Noste teplé oblečenie a uchovajte si ruky teplé a suché. Ak dôjde k znecitliveniu, trpnutiu, bolesti alebo zbeleniu kože, prestaňte s nástrojom pracovať, informujte vášho zamestnávateľa a vyhľadajte lekára.
- Nástroj uchopte zľahka ale bezpečne, pretože nebezpečenstvo spôsobované vibráciami je väčšie pri pevnejšom uchopení. Ak je to možné, vyvážte hmotnosť nástroja navijakom.
- Aby ste predišli zbytočnému zvyšovaniu úrovni hluku a vibrácií:
- Nástroj prevádzkujte a servisujte, a vyberte, servisujte a nahraďte príslušenstvo a spotrebné diely v súlade s týmto návodom na obsluhu.
- Použite tlmiace materiály, aby ste predišli „zvoneniu“ obrobkov.

#### Nebezpečenstvá na pracovisku

- Pošmyknutie/zakopnutie/pád sú významnou príčinou vážneho zranenia alebo smrti. Dávajte pozor na nadbytočné hadice ponechané na povrchu, kde sa chodí alebo pracuje.
- Predíd'te vdýchnutiu prachu, výparov alebo sutiny, ktoré vznikli pri práci a ktoré môžu spôsobiť zdravotné problémy (napr. rakovinu, pôrodné defekty, astmu a/alebo zápal kože). Pri práci s materiálmi, pri ktorých vznikajú vzduchové častice, používajte odsávanie prachu a vybavenie na ochranu dýchania.
- Niektoré prachy vytvorené pri pieskovaní, pílení, brúsení, vrtaní a iných stavebných aktivitách obsahujú chemikálie, o ktorých je v štáte Kalifornia známe, že

spôsobujú rakovinu a vrodené chyby alebo iné reprodukčné poškodenia. Medzi niektoré príklady takýchto chemikálií patria:

- olovo z olovnatých farieb,
- tehly a cement s kryštalického kremeňa a iné murárske produkty,
- arzénik a chróm z chemicky ošetrenej gumy.

Vaše riziko pri týchto expozíciách sa líši podľa toho, ako často vykonávate tento druh práce. Na zníženie expozície týchto chemikálií: pracujte v dobre vetranej oblasti a pracujte so schváleným bezpečnostným vybavením ako napríklad maskou proti prachu, ktoré je špeciálne navrhnutá na odfiltrovanie mikroskopických častíc.

- V neznámom prostredí postupujte opatrne. Môžu tam existovať skryté riziká, ako napríklad elektrina alebo iné vedenia.
- Prach a výpary v dôsledku pieskovania a brúsenia môžu spôsobiť vznik potenciálne výbušných atmosfér. Používajte systém na odsávanie alebo odrušenie, ktorý je vhodný na spracovávaný materiál.
- Tento nástroj nie je určený na prácu v potenciálne výbušných atmosférach a nie je izolovaný pred kontaktom so zdrojmi elektrického prúdu.

#### NEVYHADZUJTE – ODOVZDAJTE POUŽÍVATEĽOVI

#### Nápisy a nálepky

Tento výrobok je vybavený značeniami a nálepkami, ktoré obsahujú dôležité informácie o osobnej bezpečnosti a údržbe výrobku. Značenia a nálepky musia byť vždy ľahko čitateľné. Nové značenia a nálepky môžete objednať pomocou zoznamu náhradných dielov.



s011050

#### Užitočné informácie

##### Webová stránka

Informácie ohľadne našich výrobkov, príslušenstva, náhradných dielov a zverejnených materiálov nájdete na webovej stránke Atlas Copco.

Navštívte, prosím: [www.atlascopco.com](http://www.atlascopco.com).

##### Funkcia ServAid

ServAid je portál, ktorý sa nepretržite aktualizuje a obsahuje technické informácie, ako napríklad:

- Regulačné a bezpečnostné informácie
- Technické údaje
- Inštalčné, prevádzkové a servisné pokyny
- Zoznamy náhradných dielov
- Príslušenstvo
- Kótované výkresy

Navštívte, prosím: <https://servaid.atlascopco.com>.

Pre bližšie technické informácie sa obráťte na vášho miestneho zástupcu Atlas Copco.

### Video o bezpečnosti výroby pre brúsky

Learn more about safety features on Atlas Copco grinders and what measures the operator has to take for a safe operation. Click the link or scan the QR code below to view the video:

[https://www.youtube.com/watch?v=XK\\_dHwli8-Q](https://www.youtube.com/watch?v=XK_dHwli8-Q)



## Technické údaje

### Údaje o produktu

Maximální provozní tlak	6.3 baru (90 psig)
Volnoběžné otáčky	8500 ot./min. (8500 ot./min.)
Hmotnost	2.4 kg (5.29 lb)

## Prohlášení

### EU PROHLÁŠENÍ O SHODĚ

My, společnost **Atlas Copco Industrial Technique AB**, SE-105 23 STOCKHOLM SWEDEN, na vlastní odpovědnost prohlašujeme, že produkt (s názvem, typem a sériovým číslem, viz přední strana) splňuje požadavky následujících směrnic:

**2006/42/EC**

Použité harmonizované normy:  
**EN ISO 11148-8**

Úřady si mohou vyžádat příslušné technické informace od:  
Product Compliance Manager, Atlas Copco Industrial Technique AB, SE-105 23 Stockholm Sweden

Stockholm, 1 December 2021

**Carl von Schantz, Managing Director**

Podpis vydavatele

### Prohlášení o hluku a vibracích

- Úroveň akustického tlaku 78 dB(A), neurčitost 3 dB(A), v souladu s ISO15744.
- Úroveň akustického výkonu <80 dB(A), neurčitost 3 dB(A), v souladu s ISO15744.

- Celková hodnota vibrací 4.7 m/s<sup>2</sup>, neurčitost 2.2, v souladu s ISO28927-1.

Tyto deklarované hodnoty byly získány laboratorními testováním v souladu s uvedenými standardy a jsou vhodné pro porovnání s deklarovanými hodnotami jiného nářadí testovaného v souladu se stejnými standardy. Tyto deklarované hodnoty nejsou vhodné pro použití při stanovení rizika a hodnoty naměřené na konkrétním pracovišti mohou být vyšší. Aktuální hodnoty zatížení hlukem a vibracemi a nebezpečí újmů zaznamenané konkrétním uživatelem jsou individuální a závisí na způsobu práce uživatele, obrobku a uspořádání pracoviště, jakož i na době vystavení a na fyzické kondici uživatele.

My, společnost **Atlas Copco Industrial Technique AB**, neponese žádnou odpovědnost za důsledky použití deklarovaných hodnot, namísto hodnot odražených skutečnou expozicí, při individuálním hodnocení rizik v konkrétní situaci na pracovišti, kterou nemůžeme nijak ovlivnit.

Tento nástroj, pokud není přiměřeným způsobem používán, může způsobovat vibrační syndrom ruky a paže. Pokyny EU týkající se zvládnutí vibrací ruky a paže naleznete na webové stránce <http://www.pneurop.eu/index.php>, kde zvolte možnost „Tools“ (Nástroje) a poté „Legislation“ (Legislativa).

Doporučujeme program zdravotního dohledu umožňující včasné odhalení symptomů, které mohou souviset se zatížením vibracemi, aby bylo možné upravit řídicí procesy s cílem předcházení budoucím újmám.

- ⓘ Pokud je toto zařízení určeno pro vestavěné aplikace: Hlukové emise jsou uvedeny jako vodítko pro výrobce stroje. Údaje o hlukových a vibračních emisích pro celý stroj musí být uvedeny v návodu k použití stroje.

### Informace ohledně článku 33 nařízení REACH

Nařízení Evropského parlamentu a Rady (ES) č. 1907/2006 o registraci, hodnocení, povolování a omezování chemických látek (REACH) kromě dalších záležitostí definuje požadavky vztahující se ke komunikaci v rámci dodavatelského řetězce. Požadavek na informace platí i pro produkty obsahující tzv. látky vzbuzující mimořádné obavy („Seznam kandidátů“). Dne 27. Června 2018 bylo na seznam kandidátů zařazeno olovo (č. CAS 7439-92-1).

V souladu s výše uvedeným vás tímto informujeme, že určité mechanické součásti produktu mohou obsahovat olovo. To je v souladu s aktuální legislativou o omezení látek a na základě platných výjimek ve Směrnici o omezení používání některých nebezpečných látek v elektrických a elektronických zařízeních (2011/65/EU) známé i pod zkratkou RoHS. Olovo nebude během běžného používání z produktu unikat ani v něm mutovat a celková koncentrace olova v produktu je výrazně pod platnou prahovou mezí. Zkontrolujte místní požadavky ohledně likvidace olova na konci životnosti produktu.



**Oblastní požadavky****⚠ VÝSTRAHA**

U tohoto výrobku můžete být vystaveni působení chemických látek včetně olova, což je ve státě Kalifornie faktor způsobující rakovinu, poškození plodu nebo jiné reprodukční poškození. Více informací je k dispozici na stránce [www.P65Warnings.ca.gov](http://www.P65Warnings.ca.gov)

**Bezpečnost****⚠ VÝSTRAHA Nebezpečí vzniku škody na majetku a vážného úrazu**

Před použitím nástroje se ujistěte, zda jste si přečetli veškeré pokyny, zda jim rozumíte a zda je dodržujete. Nedodržení všech pokynů může mít za následek úraz elektrickým proudem, požár, škodu na majetku anebo vážný úraz.

- ▶ Přečtěte si veškeré bezpečnostní informace dodané s různými částmi systému.
- ▶ Přečtěte si veškeré produktové pokyny týkající se instalace, obsluhy a údržby různých částí systému.
- ▶ Přečtěte si veškeré zákonné bezpečnostní předpisy týkající se systému a jeho částí.
- ▶ Uschovejte veškeré bezpečnostní informace a pokyny pro budoucí potřebu.

**Prohlášení o použití**

Tento produkt je zkonstruován pro odstraňování materiálu pomocí brusných materiálů. Žádné jiné použití není povoleno. Pouze pro profesionální použití.

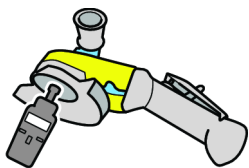
**Kontrolní seznam operátora****Před zahájením práce****1. Kontrola volnoběžných otáček**

- Otáčky naměřené při tlaku 6,3 baru nesmějí překročit jmenovitou hodnotu otáček uvedenou na brusce.
- Před prováděním kontroly volnoběžných otáček sejměte brusný kotouč a vnější přírubovou spojku.
- Kontroly provádějte denně, zejména po dlouhých obdobích, kdy bruska není používána.
- Zajistěte, aby označení otáček na nástroji bylo čitelné.
- V případě překračování maximálních otáček vraťte nástroj k opravě.

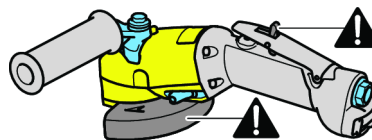
**2. Kontrola ochranného krytu kotouče**

- Vždy používejte doporučený ochranný kryt kotouče a ujistěte se, že není poškozený.
- Nikdy brusku nepoužívejte bez ochranného krytu kotouče.
- Ochranný kryt kotouče umístěte mezi sebe a brusný kotouč.
- Zkontrolujte, zda spouštěcí tlačítko funguje správně.
- Pokud spouštěcí tlačítko nefunguje správně, vyměňte ho.
- Nikdy nevyjímejte spouštěcí tlačítko ani ho nezajišťujte přelepením páskou.

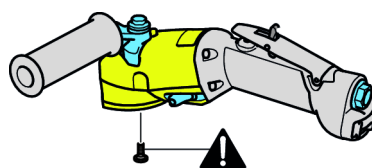
**3. Kontrola zajišťovací soupravy**

- Pokud je součástí dodávky nástroje zajišťovací souprava, vždy ji používejte.

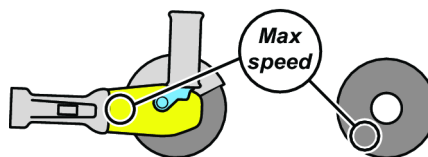
**4. Kontrola maximálních otáček**

- Ujistěte se, že uvedená hodnota maximálních otáček brusného kotouče je vyšší nebo rovna hodnotě otáček uvedené na brusce.

**5. Kontrola brusného kotouče**

- Ujistěte se, zda brusný kotouč není prasklý ani jakýmkoliv způsobem poškozený.
- Ujistěte se, že brusný kotouč má správné rozměry otvoru a je správně nasazen na vřeteno, aby nedocházelo k vibracím v důsledku nevyváženosti.
- Poškozené brusné kotouče okamžitě vyjměte a nahraďte novými.

- Nepoužívejte kotouče, které spadly na zem nebo jiný povrch, nebo jinak poškozené kotouče, protože mohou způsobit vážné úrazy.

## 6. Kontrola příruby a kotouče

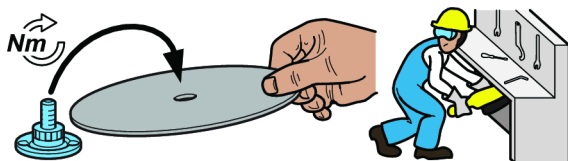

- Při výměně kotouče, příruby nebo nastavování nástroje vždy odpojte přívod vzduchu.
- Ujistěte se, zda kombinace přírubových spojek a kotoučů odpovídají státním předpisům.
- Ujistěte se, že příruba je čistá a že není poškozená.
- Připojte přírubovou spojku doporučeným utahovacím momentem.
- V případě použití zajišťovací soupravy ji připojte doporučeným utahovacím momentem.
- Po nasazení kotouče odzkoušejte chod brusky na chráněném místě.
- Zkontrolujte, zda bruska funguje správně.

## 7. Osobní ochranné prostředky



Zajistěte, aby pracovníci používali následující prostředky:

- ochrana zraku, pracovní brýle nebo obličejový kryt;
- ochrana sluchu;
- pracovní rukavice;
- pracovní obuv s ocelovou špičkou;
- ochranný oděv, například kožená zástěra;
- helma (při náročnějších aplikacích).
- Nošení volného oděvu, šperků a volně rozpuštěných vlasů je zakázáno (hrozí riziko zachycení).

## 8. Pracoviště



Zajistěte, aby přímo na pracovní ploše nebyli jiní lidé, protože jim hrozí riziko úrazu.

- Lidé v blízkém okolí musejí rovněž používat ochranu sluchu a zraku.
- Ujistěte se, že v areálu je zajištěno dostatečné odvětrávání a odsávání prachu.
- Zajistěte, aby bylo k dispozici stanoviště nebo místo pro bezpečné umístění nástroje.
- Pracujte na oddělené ploše, pokud možno s ochrannými stěnami. Existuje riziko, že poškozené kotouče mohou odlétávat.

## Během práce

Pokud během práce uslyšíte neobvyklý hluk nebo pocítíte vibrace, okamžitě brusku zastavte.

Brusku a její příslušenství je zakázáno jakýmkoliv způsobem upravovat.

## Po skončení práce

**⚠ VÝSTRAHA** Doba zastavení může být delší než 5 sekund.

- ▶ Před odložením nástroje se ujistěte, zda je nástroj vypnut a zda došlo k jeho úplnému zastavení. Doba zastavení závisí na použitém brusném materiálu.
- ▶ Doba zastavení závisí na použitém brusném materiálu.

Nástroj odkládejte opatrně, aby se zamezilo riziku jeho samovolného spuštění.

## Údržba



Neprovádějte žádnou demontáž nástroje.

Tuto údržbu musí provádět pouze autorizované dílny nebo kvalifikovaní servisní technici.

## Instalace vibračních nástrojů

Doporučujeme zapojit mezi vibrační nástroj a rychlospojku pružnou hadici na stlačený vzduch o délce minimálně 300 mm (12").

## Údržba

Neprovádějte žádnou demontáž nástroje.

Tuto údržbu musí provádět pouze autorizované dílny nebo kvalifikovaní servisní technici.

## Pokyny k provádění údržby a servisní pokyny

Tuto údržbu musí provádět pouze autorizované dílny nebo kvalifikovaní servisní technici.

### ⚠ VÝSTRAHA Škodlivé účinky polymeru

Lamel v tomto výrobku obsahují PTFE (syntetický fluoropolymer). V důsledku opotřebení se uvnitř výrobku mohou nacházet částice PTFE. Při zahřívání PTFE mohou vznikat výpary, které způsobují horečku z polymerových výparů s příznaky podobnými chřipce, zejména při kouření kontaminovaného tabáku.

Při manipulaci s lamelami a jinými součástmi je třeba dodržovat zdravotní a bezpečnostní pokyny týkající se PTFE:

- ▶ Během provádění oprav/údržby tohoto výrobku nekuřte.
- ▶ Částice PTFE nesmějí přijít do styku s otevřeným ohněm, žářem nebo teplem.
- ▶ Části motoru je nutné omývat čisticí kapalinou, nikoliv pouze ofukovat vzduchem.
- ▶ Než se začnete věnovat jakékoliv jiné činnosti, umyjte si ruce.

### Obecné bezpečnostní pokyny

Aby se omezilo riziko úrazu, musí si každý, kdo používá, montuje, opravuje nástroj, provádí jeho údržbu, mění na něm příslušenství nebo pracuje v jeho blízkosti, před prováděním jakékoliv takové práce přečíst tyto pokyny a porozumět jim.

Naším cílem je vyrábět nástroje, které vám pomohou pracovat bezpečně a efektivně. Nejdůležitějším bezpečnostním zařízením pro tento nebo jakýkoliv jiný nástroj jste VY. Vaše pozornost a správný úsudek jsou nejlepší ochranou před poraněním. Na tomto místě nelze popsat všechna potenciální nebezpečí, pokusili jsme se však zdůraznit některá nejvýznamnější.

- Tento mechanický nástroj smějí instalovat, seřizovat nebo používat jen kvalifikovaní a vyškolení operátoři.
- Tento nástroj a jeho příslušenství je zakázáno jakýmkoliv způsobem upravovat.
- Nepoužívejte nástroj, pokud je poškozen.
- Pokud na nástroji nejsou čitelné štítky s hodnotami jmenovitých otáček, provozního tlaku či výstražné štítky, nebo pokud dojde k jejich oddělení od nástroje, bez prodlení je vyměňte.

### ⓘ Další bezpečnostní pokyny naleznete v následujících dokumentech nebo si je vyžádejte u následujících osob či organizací:

- jiné dokumenty a informace přibalené k tomuto nástroji;
- váš zaměstnavatel, odborové anebo obchodní sdružení;
- Norma „Bezpečnostní pravidla pro přenosné pneumatické nářadí (Safety Code for Portable Air Tools)“ (ANSI B186.1), která byla v době tisku této příručky k dispozici na webových stránkách Global Engineering Documents na adrese <http://global.ihs.com/>, případně zavolejte na číslo 1 800 854 7179. V případě obtíží při získávání norem ANSI se obraťte na organizaci ANSI prostřednictvím webové stránky <http://www.ansi.org/>
- Další informace o ochraně zdraví a bezpečnosti zaměstnanců lze získat na následujících webových stránkách:
  - <http://www.osha.gov> (USA)
  - <https://osha.europa.eu/> (Evropa)

### Přívod vzduchu a nebezpečí při připojení

- Vzduch pod tlakem může způsobit vážný úraz.
- Vždy vypněte přívod vzduchu, z hadic vypustíte tlak vzduchu a odpojte nástroj od přívodu vzduchu, pokud se nástroj nepoužívá, před výměnou jeho příslušenství nebo při provádění jeho oprav.
- Proud vzduchu nikdy nemiřte na sebe ani na nikoho jiného.
- Házání hadic může způsobit vážný úraz. Vždy zkontrolujte, zda hadice a spojky nejsou poškozené nebo uvolněné.
- Nikdy nepoužívejte rychlospojky. Viz pokyny pro správné nastavení.
- Univerzální utahovací spojky musejí být vždy použity s pojistnými kolíky.
- Nepřekračujte maximální tlak vzduchu 6,3 bar / 90 psig nebo tlak uvedený na štítku nástroje.

### Použití krytu brusného kotouče

- Vždy používejte doporučený chránič kotouče pro snížení nebezpečí poranění z odlomených částí brusného kotouče.
- Pokud chránič odolal rozpadnutí kotouče, již jej dále nepoužívejte. Může být poškozen.
- Chránič namontujte do polohy mezi brusným kotoučem a operátorem.
- Používejte zábrany na ochranu jiných osob před úlomky kotouče a jiskrami z broušení.

### Nebezpečí namotání

- Držte se mimo dosah rotujícího vřetena a brusiva. Rotace může pokračovat ještě několik sekund po uvolnění škrticího ventilu. Nástroj neodkládejte, dokud se rotace zcela nezastaví.

- Pokud nebudete udržovat volné části oděvu, rukavice, šátek nebo jiné oděvní součásti či ozdoby nošené na krku a vlasy v dostatečné vzdálenosti od nástroje a příslušenství, může dojít k jejich zachycení nástrojem, což vám může způsobit udušení, skalpování anebo tržné rány.

### Rizika odlétávajících předmětů

- Při poškození příslušenství nebo brusného materiálu, případně obrobku, mohou vznikat předměty odlétávající vysokou rychlostí. Jiskry z broušení a malé odlétávající předměty mohou způsobit poranění očí a následnou slepotu.
- Vždy používejte nárazuvzdorné ochranné brýle a obličejový kryt při práci s nástrojem a jeho opravě a údržbě či při výměně příslušenství, nebo pokud jsou tyto činnosti prováděny ve vaší blízkosti.
- Zajistěte, aby i všichni ostatní v pracovním prostoru měli nárazuvzdorné brýle a obličejové kryty.
- Brusný kotouč, který praskne, může způsobit vážná poranění nebo smrt.
- Denně měřte rychlost pneumatické brusky rychloměrem za účelem kontroly, zda rychlost není větší než hodnota otáček za minutu, která je uvedena na brusném kotouči.
- Nikdy nepoužívejte brusný kotouč s uvedenou nižší rychlostí, než je rychlost pneumatické brusky.
- Zajistěte, aby byl brusný materiál bezpečně upnut do brusky s pískovaným brusným materiálem za použití dodaného nástroje. Přírubové spojky nesmí být otřepené nebo prasklé a musí mít rovnou styčnou plochu. Vřetena, včetně závitů vřetena, nesmějí být poškozená nebo opotřebovaná.
- Dbejte na to, aby byl obrobek řádně upevněn.

### Rizika spojená s příslušenstvím

- Vždy, když vyměňujete příslušenství, vypněte přívod vzduchu, uvolněte tlak vzduchu a odpojte nástroj od přívodu vzduchu.
- Používejte pouze doporučené velikosti a typy brusných materiálů.
- Nepoužívejte olámané nebo prasklé kotouče, nebo kotouče, které upadly na zem nebo jiný povrch.
- Brusný kotouč musí být správně upevněn, aby nedošlo k jeho uvolnění a následnému zranění.
- Vyvarujte se záměny UNC závitů a metrických závitů.
- Osazení brusných kotoučů do vřetena by mělo být volné, aby nedocházelo k pnutí v otvoru brusného kotouče. Nepoužívejte redukční vložky pro osazení brusných kotoučů s velkým otvorem.
- K montáži brusných kotoučů používejte pouze přírubové spojky, které byly dodány s bruskou. Ploché podložky nebo jiné nástavce by mohly způsobovat namáhání kotouče. Mezi brusný kotouč a přírubové spojky vždy vložte kotouče ze svého tvrdého papíru.
- Pokud byly dodány různé přírubové spojky pro různé velikosti a typy brusných materiálů, použijte pro konkrétní brusný materiál vždy správné přírubové spojky.

- Při upínání brusných materiálů s konickou podložkou, kuželem nebo čepem se závitovým otvorem se konec vřetena nesmí dotýkat dna otvoru, protože by vzniklo pnutí v brusném materiálu.
- Utáhněte kotouč k vřetenu pro zabránění odtočení při vypnutí pneumatické brusky.
- Před broušením zkontrolujte brusný kotouč krátkým spuštěním nástroje na plný výkon. Používejte zábranu (např. těžký pracovní stůl) k zastavení jakýchkoli případných odlomených částí kotouče. Ihned nástroj zastavte, jakmile se vibrace stanou nesnesitelnými.

### Provozní rizika

- Osoby provádějící obsluhu a údržbu musí být fyzicky schopné manipulovat s objemným, těžkým a výkonným nástrojem.
- Držte nástroj správně: mějte připraveny obě ruce na zvládnutí normálních i náhlých pohybů působících v opačném směru rotace.
- Může dojít k pořezání nebo popálení, pokud se dotknete příslušenství, jisker z broušení nebo pracovního povrchu. Zabraňte kontaktu a používejte ochranné pomůcky, jako jsou například rukavice, zástěra a ochranná přilba.
- Vyvarujte se zaseknutí kotouče při řezání. Obrobek upněte na obou stranách podél řezné čáry, aby nedošlo k zachycení kotouče. Pokud k zachycení přesto dojde, pusťte vypínač a kotouč uvolněte. Před dalším pokračováním v práci zkontrolujte, zda je kotouč nepoškozený a správně zajištěný.
- Nikdy nepoužívejte řezné kotouče pro boční broušení.
- Jiskry vznikající při broušení mohou způsobit vznícení oděvu, a způsobit tak vážné popáleniny. Dbejte, aby jiskry nepadaly na oděv. Noste oděv z materiálu zpomalujícího hoření a mějte po ruce vědro s vodou.
- Při použití nástroje na plastických nebo jiných nevodivých materiálech existuje riziko vzniku elektrostatického výboje.

### Rizika spojená s opakovaným pohybem

- Při používání mechanických nástrojů k provádění pracovních činností může operátor pociťovat mírnou bolest v oblasti rukou, paží, ramen, krku nebo i v jiných částech těla.
- Při práci stůjte v pohodlné poloze a pevně na zemi a vyvarujte se jakýchkoliv nepříjemných či nejistých a nevyvážených poloh. Pravidelné změny polohy těla během delších pracovních činností mohou pomoci zabránit vzniku bolesti či nadměrné únavy.
- Nepodceňujte příznaky, jako je například trvalá nebo vracející se mírná či silnější bolest, pulzující bolest, brnění, necitlivost, palčivé pocity nebo ztuhlost. Přestaňte nástroj používat, informujte svého zaměstnavatele a poraďte se s lékařem.

### Rizika spojená s hlukem a vibracemi

- Vysoké úrovně hluku mohou způsobit trvalou ztrátu sluchu nebo jiné zdravotní problémy, jako je například hučení v uších. Používejte ochranu sluchu doporučenou vašim zaměstnavatelem nebo předepsanou podle předpisů týkajících se bezpečnosti a ochrany zdraví při práci.



- Působení vibrací může způsobit poškození nervů a narušit přívod krve do rukou a paží. Noste teplý oděv a udržujte své ruce v teple a suchu. Pokud se projeví strnulost, brnění, bolest nebo zbledání kůže, přestaňte nástroj používat, informujte svého zaměstnavatele a poraďte se s lékařem.
- Držte nástroj lehkým, ale současně pevným úchopem, protože riziko nepříznivého působení vibrací je s vyšší silou úchopu obecně vyšší. Kde je to možné, použijte k držení váhy nástroje vyvažovací zařízení.
- Za účelem předcházení zbytečnému zvyšování úrovně hluku a vibrací:
- Nástroj používejte a provádějte jeho údržbu, a vybírejte, vyměňujte a provádějte údržbu jeho příslušenství a spotřebního materiálu v souladu s pokyny uvedenými v tomto návodu k obsluze;
- Používejte tlumicí materiály, abyste zabránili „kmitání“ obrobku.

### Rizika na pracovišti

- Uklouznutí, zakopnutí nebo pád jsou hlavními příčinami vážných nebo i smrtelných úrazů. Dávejte pozor na nadměrné množství hadic ponechaných na podlaze nebo na pracovní ploše.
  - Vyhnete se vdechování prachu či výparů i manipulaci s nečistotami z pracovního procesu, které mohou způsobovat zdravotní potíže (například rakovinu, poruchy při narození, astma anebo dermatitidu). Při práci s materiály, které způsobují uvolňování částic do vzduchu, používejte zařízení na odsávání prachu a noste ochranné dýchací pomůcky.
  - Prach vznikající při motorovém vyhlazování, řezání, broušení, vrtání a jiných stavebních činnostech může obsahovat chemické látky, o kterých je ve státu Kalifornie známo, že způsobují rakovinu a poruchy při narození nebo jiná poškození reprodukčního ústrojí. Některé příklady takových chemických látek jsou následující:
    - olovo z olovnatých barev;
    - cihly z krystalického křemene, cement a další stavební materiály pro zdvia;
    - arsen a chrom z chemicky upravené pryže.
- Vaše riziko vyplývající z vystavení se působení těchto látek se liší podle toho, jak často provádíte takový typ práce. Abyste omezili své vystavení se působení těchto chemických látek: pracujte v dobře větraných prostorách a používejte schválené bezpečnostní ochranné pomůcky, jako jsou například masky proti prachu, které jsou speciálně zkonstruované k odfiltrování mikroskopických částic.
- V neznámém pracovním prostředí si počínejte opatrně. Mohou se v něm vyskytovat skrytá rizika, jako jsou například elektrická nebo jiná vedení.
  - Prach a výpary vznikající při vyhlazování nebo broušení mohou vytvořit potenciálně výbušné prostředí. Používejte systém pro odsávání nebo potlačování prachu, který je vhodný pro zpracovávání materiál.
  - Tento nástroj není určen k práci v potenciálně výbušných atmosférách a není izolován pro případ kontaktu se zdroji elektrického proudu.

## NEVYHAZUJTE – PŘEDEJTE UŽIVATELI

### Značky a štítky

Produkt je opatřen značkami a štítky s důležitými informacemi o osobní bezpečnosti a údržbě produktu. Tyto značky a štítky musí být neustále snadno čitelné. Nové značky a štítky je možné si objednat pomocí seznamu náhradních dílů.



s011050

### Užitečné informace

#### Webová stránka

Informace týkající se našich produktů, příslušenství, náhradních dílů a publikovaných dokumentů naleznete na webových stránkách společnosti Atlas Copco.

Navštivte: [www.atlascopco.com](http://www.atlascopco.com).

#### ServAid

ServAid je portál, který se průběžně aktualizuje a obsahuje technické informace, např.:

- Regulační a bezpečnostní informace
- Technické údaje
- Pokyny týkající se instalace, provozu a údržby
- Seznamy náhradních dílů
- Příslušenství
- Rozměrové výkresy

Navštivte: <https://servaid.atlascopco.com>.

Ohledně dalších informací kontaktujte prosím místního zástupce společnosti Atlas Copco.

### Video týkající se bezpečnosti produktu pro brusky

Learn more about safety features on Atlas Copco grinders and what measures the operator has to take for a safe operation. Click the link or scan the QR code below to view the video:

[https://www.youtube.com/watch?v=XK\\_dHwli8-Q](https://www.youtube.com/watch?v=XK_dHwli8-Q)



### Műszaki adatok

#### Termékadatok

Maximális üzemi nyomás	6.3 bar (90 psig)
------------------------	----------------------

Terhelés nélküli fordulatszám	8500 ford./perc (8500 rpm)
Tömeg	2.4 kg (5.29 lb)

## Nyilatkozatok

### EU MEGFELELŐSÉGI NYILATKOZAT

Mi, a(z) **Atlas Copco Industrial Technique AB**, SE-105 23 STOCKHOLM SWEDEN, teljes felelősséggel kijelentjük, hogy a termék (a típust és termékszámot lásd az első oldalon) megfelel a következő direktívá(k)nak:  
**2006/42/EC**

Alkalmazott harmonizált szabványok:

**EN ISO 11148-8**

A hatóságok kérhetik a vonatkozó műszaki információkat: Product Compliance Manager, Atlas Copco Industrial Technique AB, SE-105 23 Stockholm Sweden

Stockholm, 1 December 2021

**Carl von Schantz, Managing Director**

A kiadó aláírása

### Nyilatkozat zaj- és rezgés kibocsátásról

- Hangnyomásszint 78 dB(A), bizonytalanság 3 dB(A), a ISO15744 előírásnak megfelelően.
- Hangerőszint <80 dB(A), bizonytalanság 3 dB(A), a ISO15744 előírásainak megfelelően.
- Vibráció teljes értéke 4.7 m/s<sup>2</sup>, bizonytalanság 2.2, a ISO28927-1 előírásainak megfelelően.

Ezen kinyilatkoztatott értékeket laboratóriumi típusvizsgálattal nyertük a megjelölt szabványokkal összhangban, és ezen értékek alkalmasak az összehasonlításra az egyéb olyan szerzők kinyilatkoztatott értékeivel, amelyeket ugyanazon szabványok szerint vizsgáltak. Ezen kinyilatkoztatott értékek nem alkalmasak kockázatfelmérések céljaira, az egyedi munkahelyeken mért értékek magasabbak lehetnek. A tényleges terhelési értékek és az adott használatú erő sérülési kockázat egyedi mértékű, és függ attól, hogy a használó hogyan dolgozik, továbbá függ a munkadarabtól, a munkaállomás tervezésétől, valamint az igénybevételnek való kitettség időtartamától és a használó fizikai állapotától.

A **Atlas Copco Industrial Technique AB** nem vállal felelősséget a névleges értékek figyelembe vételére a valós kitettségi értékekkel szemben olyan egyedi munkahelyi szituációkra vonatkozóan, amelyeknek feltételeit nem áll módunkban befolyásolni.

Ez a szerszámgép - ha használatát nem megfelelően ütemezik - kéz-kar vibrációs (HAVS) szindrómát okozhat. A kéziszerszámok által okozott rezgésekre vonatkozó EU útmutató a

<http://www.pneurop.eu/index.php> helyen, a 'Tools' (Eszközök), majd 'Legislation' (Törvények) menüpont választásával érhető el.

Egészségfelmérési programot ajánlunk az olyan korai tünetek felismerésére, amelyek kapcsolatban állhatnak a rezgési terheléssel, hogy az eljárásokat módosítani lehessen a helyzet további romlásának megakadályozására.

- ⓘ A berendezést rögzítési eljárásokhoz terveztük: A megadott zajkibocsátási szint a gépgyártó tájékoztatására szolgál. A teljes gépberendezés zaj- és rezgés kibocsátási adatait keresse a gép használati útmutatójában.

### Információ a REACH-rendelet 33. cikke kapcsán

A vegyi anyagok regisztrálásáról, értékeléséről, engedélyezéséről és korlátozásáról szóló 1907/2006/EK rendelet (REACH) többek között az ellátási láncban történő információközlésre vonatkozó követelményeket ír elő. Az információközlési követelmény többek között a különösen veszélyes anyagokat tartalmazó termékekre irányul (a „Jelöltlista”). 2018. június 27-én az ólom (CAS-szám: 7439-92-1) is felkerült a jelöltlistára.

A fentiekkel összhangban ezúton tájékoztatjuk Önt, hogy a termékben bizonyos mechanikus részegységek ólomot tartalmazhatnak. Ez megfelel az anyagok korlátozására vonatkozó jelenlegi jogszabályoknak, és az RoHS irányelv (2011/65/EU) jogszerű kivételein alapul. Az ólom normál használat folyamán nem szivárog és nem képződik a termékből, és az ólom koncentrációja a teljes termékben jóval a vonatkozó határérték alatt van. Kérjük, hogy a termék élettartamának végén vegye figyelembe az ólom ártalmatlanítására vonatkozó helyi előírásokat.

### Regionális követelmények

#### ⚠ FIGYELEM

A termék különböző vegyi anyagoknak, például ólomnak való kitettséget okozhat, az ólomot pedig Kalifornia állam hatóságai a rákkeltő, születési rendellenességeket vagy más szaporodási ártalmakat okozó anyagok közé soroltak. További tudnivalóért lásd:

[www.P65Warnings.ca.gov](http://www.P65Warnings.ca.gov)

## Biztonság

### ⚠ FIGYELEM Anyagi sérülés vagy súlyos sérülés kockázata

A szerszám használata előtt bizonyosodjon meg, hogy elolvasta, megértette és betartja az összes biztonsági utasítást. Az utasítások figyelmen kívül hagyása elektromos áramütést, tűzveszélyt, anyagi károkat és/vagy súlyos személyi sérülést okozhat.

- ▶ Olvassa el az összes, a rendszer különböző részeihez tartozó biztonsági információt.
- ▶ Olvassa el az összes termék útmutatót a rendszer különböző részeinek beszereléséhez, működtetéséhez és karbantartásához.
- ▶ Olvassa el az összes, a rendszerre és részeire vonatkozó helyi biztonsági előírásokat.
- ▶ Őrizze meg az összes biztonsági információt és utasítást jövőbeni hivatkozásként.

### Használatra vonatkozó nyilatkozat

A terméket csiszolóanyag megmunkálásra terveztük. Bármilyen más célú használata tilos. Kizárólag professzionális felhasználásra.

### Gépkezelői ellenőrzőlista

#### A munka megkezdése előtt

##### 1. Terhelés nélküli fordulatszám ellenőrzése

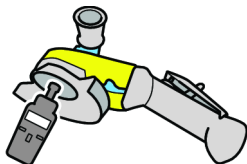

- A 6,3 bar-os nyomáson mért fordulatszám nem haladhatja meg a csiszolókorongon feltüntetett névleges fordulatszámot.
- A terhelés nélküli fordulatszám ellenőrzése előtt vegye le a csiszolókorongot és külső illesztőperemet Ellenőrzés.
- Naponta, és különösen hosszú használati szünet után, ellenőrizze a terhelés nélküli fordulatszámot.
- Ellenőrizze, hogy olvasható-e a szerszámon a fordulatszám jelzése.
- Túlgyorsulás esetén küldje vissza javításra a szerszámot.

##### 2. A védőpajzs ellenőrzése

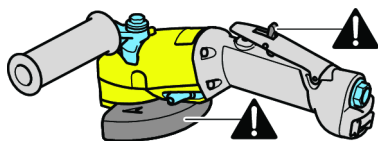

- Mindig a javasolt korongvédőt használja, figyelve arra, hogy ne legyen hibás.

- Soha ne használja korongvédő burkolat nélkül a köszörűt.
- A korongvédő burkolatnak a felhasználó és a köszörű között kell lennie.
- Bizonyosodjon meg, hogy a korongfék megfelelően működik.
- Ha a korongfék nem működik megfelelően, cserélje le.
- Soha ne szerelje le, és ne rögzítse ragasztószalaggal a korongféket.

##### 3. Lezárókészlet ellenőrzése

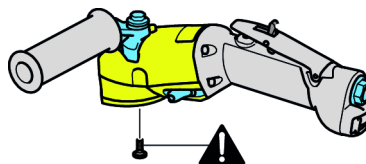

- Amennyiben van a szerszámon, mindig használja a lezárókészletet.

##### 4. Maximális fordulatszám ellenőrzése

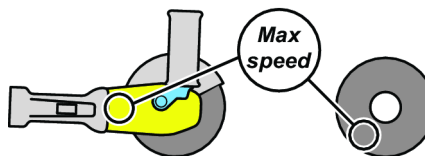

- Ellenőrizze, hogy a köszörűkorongon feltüntetett maximális fordulatszám nagyobb-e vagy megegyezik-e a csiszolókorongon megadott fordulatszámmal.

##### 5. Csiszolókorong ellenőrzése



- Ellenőrizze, hogy nem repedt vagy sérült-e a csiszolókorong.
- A csiszolókorongnak megfelelő lyukméretűnek kell lennie, és illeszkednie kell az orsóra a kiegyensúlyozatlanságból eredő vibráció elkerülése érdekében.
- Szerelje le és cserélje le haladéktalanul a hibás csiszolókorongot.
- Ne használjon leejtett vagy sérült korongot, mivel ezek súlyos sérüléseket okozhatnak.

##### 6. Illesztőperem és korong ellenőrzése

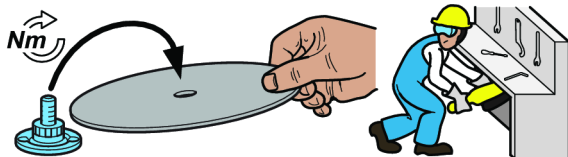

- A csiszolókorong vagy az illesztőperem cseréjekor, vagy a szerszám beállításakor mindig szakítsa meg a levegőellátás csatlakozását.
- Ellenőrizze, hogy megfelel-e a nemzeti előírásoknak az illesztőperem és csiszolókorong kombinációja.
- Vizsgálja meg az illesztőperemet, hogy nincs-e rajta repedés vagy sérülés.
- A javasolt meghúzónyomatékkal illessze fel a peremet.
- Ha lezárókészletet használ, azt is a javasolt meghúzónyomatékkal illessze fel.
- A korong felszerelése után egy megfelelően védett helyen végezzen próbaüzemelést a csiszolóval.
- Bizonyosodjon meg, hogy a csiszoló megfelelően működik.

## 7. Személyi védőfelszerelések



A gépkezelőnek a következőket kell viselnie:

- Szemvédő eszköz, védőszemüveg vagy védőmaszk
- Fülvédő
- Kesztyű
- Acélorrú bakancs
- Védőruha, például bőrkötény.
- Sisak (a nehezebb műveletekhez)
- Kerülje a szabadon lebegő ruházatot, haját, ékszert (bekapás veszélye).

## 8. Munkaterület



A sérülések elkerülése érdekében ne engedjen kívülálló személyeket a munkaterület közelében tartózkodni.

- A közelben tartózkodó személyeknek is fül- és szemvédőt kell viselniük.

- Bizonyosodjon meg, hogy a helységben megfelelő a porelvonás és a szellőzés.
- Biztosítson egy állványt a szerszám biztonságos tárolására.
- A munkát elszigetelt környezetben, ha lehetséges védőfalak között végezze. Levegőben szálló leszakad sérült korongok okozta sérülések veszélye áll fenn.

## Munka közben

Fejezze be a köszörű használatát, ha rendellenes hangot és vibrációt észlel.

Tilos a szerszám, a hálózati kábel és a tartozékok módosítása.

## A munka befejezése után

**⚠ FIGYELEM A leállási idő 5 másodpercnél tovább tarthat.**

- ▶ Mielőtt letenné ellenőrizze, hogy a szerszámot kikapcsolta és teljesen leállította-e. A leállási idő a használt csiszolótól függ.
- ▶ A leállási idő a használt csiszolótól függ.

Tárolja figyelmesen a szerszámot, megbizonyosodva arról, hogy nem indulhat be magától.

## Karbantartás



Ne szerelje szét a szerszámot.

Az itt leírt javításokat kizárólag hivatalos szervizműhely vagy szakképzett szerelő végezheti el.

## Rezgést generáló szerszámok beszerelése

A rezgést okozó szerszámok és a gyorsindító csatlakozás közé egy minimum 300 mm (12") hosszúságú rugalmas sűrítettlevegő tömlő beszerelése ajánlott.

## Karbantartás

Ne szerelje szét a szerszámot.

Az itt leírt javításokat kizárólag hivatalos szervizműhely vagy szakképzett szerelő végezheti el.

## Karbantartási és szervizelési utasítások

Az itt leírt javításokat kizárólag hivatalos szervizműhely vagy szakképzett szerelő végezheti el.



**⚠ FIGYELEM Polimerekre vonatkozó veszélyek**

A szerszám forgólapátjai PTFE-t tartalmazhatnak (szintetikus fluor-polimer). A kopás következtében a szerszám belsejében PTFE részecskék jelenhetnek meg. Melegítés hatására a PTFE gőzök polimer gőz lázat okozhatnak, náthaszerű tünetekkel, különösen szennyezett dohány szívása esetén.

A forgólapátok és más alkatrészek kezelésekor be kell tartani a PTFE-re vonatkozó munkavégési egészségi és biztonsági előírásokat.

- ▶ Ne dohányozzon e termék szervizelésekor.
- ▶ Akadályozza meg, hogy a PTFE részecskék nyílt láng, izzó tárgyak vagy meleg hatásának legyenek kitéve.
- ▶ A motor alkatrészeit tisztítófolyadékkal kell mosni, nem szabad levegővel fúvatva tisztítani.
- ▶ Mielőtt bármilyen más művelethez fogna, mosson kezet.

**Általános biztonsági utasítások**

A sérülések kockázatának csökkentése érdekében bárkinek, aki azt a szerszámot összeszereli, javítja, karbantartja, azon alkatrészt cserél vagy annak közelében dolgozik, el kell olvasnia és meg kell értenie az ebben a dokumentumban leírtakat, a munka megkezdése előtt.

A mi célunk olyan eszközöket gyártani, amelyek segítenek Önnek biztonságosan és hatékonyan végezni a munkát. Ehhez és bármely szerszámhoz a legfontosabb biztonsági eszköz ÖN. Az Ön körültekintő magatartása és józan ítélőképessége a legjobb védelem sérülés ellen. Minden lehetséges veszélyt nem lehet itt felsorolni, de megpróbáltuk a legfontosabbakat kiemelni.

- E szerszámgépet csak képzett és gyakorlott kezelők telepíthetik, állíthatják be vagy használhatják.
- Ezt a szerszámot semmilyen módon sem szabad megváltoztatni.
- Ne használja a szerszámot, ha sérült.
- Ha a névleges fordulatszámot és a működési nyomást tartalmazó, vagy a figyelmeztető címkék valamelyike nem olvasható, vagy leválik a szerszámról, azonnal cserélje ki.

**ⓘ További biztonsági információkat talál:**

- Olvassa el az eszközhöz mellékelte további dokumentumokat és információkat.
- Az Ön munkáltatójához, a szakszervezethez és/vagy szakmai egyesülethez.
- "Hordozható, sűrített levegős kéziszerszámok biztonsági kódexe" (ANSI B186.1), a nyomdába adás időpontjában letölthető a <http://global.ihs.com/honlap> "Global Engineering Documents" oldaláról, vagy hívja az 1 800 854 7179-as telefonszámot. Ha problémát okozna az ANSI-szabványok beszerzése, lépjen kapcsolatba az ANSI-val a <http://www.ansi.org/honlapon>.
- További szakmai egészségügyi és biztonsági információkat a következő weboldalakon talál:
  - <http://www.osha.gov> (USA)
  - <https://osha.europa.eu/> (Európa)

**Levegőellátó rendszerrel és csatlakozásokkal kapcsolatos veszélyek**

- A nyomás alatt lévő levegő súlyos sérüléseket okozhat.
- Ha a szerszám nincs használatban zárja el a levegő-adagolást, ürítse ki a tömlőt és válassza le az eszközt a levegő-vezetékéről bármilyen termék-beállítási művelet előtt, mint például tartozékok cseréje vagy javítások.
- Soha ne irányítsa a levegőt önmaga vagy más személyek felé
- A nyomás alatt lévő lengő tömlők komoly sérüléseket okozhatnak. Mindig ellenőrizze, hogy a tömlők és csatlakozások ne legyenek hibásak vagy meglazulva.
- Ne használjon gyorscsatlakozási szerkezeteket a szerszámmal. Vegye figyelembe a helyes összeállításra vonatkozó utasításokat.
- Amennyiben általános szorítófogókat használ, rögzítőszégeket kell felszerelni.
- Ne haladja meg a 6,3 bar / 90 psi értékű - vagy a táblán feltüntetett - maximális levegőnyomást.

**A védőpajzs használata**

- Mindig az ajánlott tárcsavédőt használja a tárcsáról letörő darabok okozta sérülések elkerülése érdekében.
- Ha a borítás használata közben már történt tárcsatörés, ne használja tovább a borítást. Előfordulhat, hogy már megsérült.
- A védőborítást úgy kell elhelyezni, hogy a csiszolókorong és a kezelő között legyen.
- Korlátok alkalmazásával tartsa távol az illetékteleneket a forgó tárcsától és szikráktól.

**Beakadási veszélyek**

- Ne közelítsen a forgó meghajtó tengelyhez és köszörűkoronghoz. A kikapcsolás után a forgás még néhány másodpercig folytatódik. Ne fektesse le a szerszámot, amíg a forgás teljesen meg nem szűnik.
- Laza ruházat, kesztyűk, ékszerek, nyaklánc vagy hajdíz viselése esetén fulladásveszély állhat be, vagy a szerszám becsípheti a haját és a bőrt.

**Repülő darabok miatti veszély**

- A tartozék vagy a munkafelület meghibásodása során nagy sebességű repülő részek keletkezhetnek. A szikrák és még a kisebb repülő anyagok is szemsérülést vagy vakságot okozhatnak.
- Mindig viseljen ütésálló szem- és arcvédőt az eszköz használata közben, illetve a működő eszköz közelében, valamint javítás, karbantartás vagy alkatrészcsere közben.
- Ügyeljen, hogy az eszköz környezetében mindenki viseljen ütésálló szem- és arcvédőt.
- Az elrepedő csiszolótárcsa súlyos sérülést vagy halált okozhat.
- Tachométerrel naponta ellenőrizze, hogy a pneumatikus csiszoló sebesség ne legyen nagyobb a csiszolókorongon feltüntetett fordulatszámnál.
- Soha ne használjon olyan csiszolókorongot, melynek megengedett sebessége kisebb a pneumatikus csiszoló sebességénél.
- A csiszolólapot szorosan a csiszolóhoz kell rögzíteni a megfelelő szerszámmal. A pereméről el kell távolítani a forgácsot, repedésmentesnek kell lenniük és sima tapadófelülettel kell rendelkezniük. Az orsóknak és orsófejeknek sérülésmentesnek kell lenniük.
- Rögzítse biztonságosan a munkadarabot.

**A tartozékokkal kapcsolatos veszélyek**

- Tartozékcseréje alkalmával mindig zárja el a levegőellátást, engedje ki a nyomást a tömlőből és válassza le a szerszámot a levegőellátásról!
- Csak ajánlott méretű és típusú csiszolókorongokat használjon.
- Ne használjon csorba vagy repedt, illetve korábban már leejtett korongot.
- A felszerelt csiszolókorong töréséből fakadó sérülések megelőzéséhez a korongot megfelelően kell felszerelni.
- Ügyeljen az angolszász és a metrikus mértékegységek közötti különbségre.
- A csiszolókorongoknak könnyedén kell illeszkedniük a tengelyre, hogy a nyílásban ne keletkezzen feszültség. Ne alkalmazzon szűkítőperselyt a korong nagyobb nyílásának csökkentésére.
- A peremek felszereléséhez csak a csiszolókoronghoz mellékelt gyűrűt használjon. A lapos alátétek vagy egyéb betétek feszültséget kelthetnek a korongban. Helyezzen mindig vastag papírból készült korongokat a perem és a csiszolókorong közé.
- Ha különböző méretű és típusú csiszolólaphoz illő peremekkel rendelkezik, mindig a használt csiszolólapnak megfelelő peremet szerelje fel.
- Csészek, kúpok vagy menetes furattal rendelkező dugaszok rögzítésekor az orsó vége nem érhet a furat aljához, mivel az károsíthatja a csiszolólapot.
- Szorítsa rá a korongot a tengelyre úgy, hogy ne perdüljön le arról a sűrített levegő kikapcsolásakor.

- A csiszolás megkezdése előtt teljes sebességgel forgatva tesztelje a korongot. A véletlenül leszakadó korongdarabok megállítására használjon korlátot (például egy nehéz munkaasztal alatt). Azonnal állítsa le a berendezést, ha vibrációt érez.

**Veszélyek működés közben**

- A kezelőnek és a karbantartónak képesnek kell lennie a szerszám kezelésére, tekintetbe véve annak méreteit, súlyát és teljesítményét.
- Tartsa a berendezést megfelelően: készüljön fel a normál és hirtelen mozdulatok kezelésére – mindkét kezét tartsa szabadon.
- Ha hozzáér a fűrészállhoz, szilánkokhoz vagy a munkafelülethez, megégetheti vagy megvághatja magát. Kerülje az érintkezést és viseljen védőfelszerelést, például kesztyűt, kötényt és sisakot.
- Munka közben ügyeljen, hogy a korong ne akadjon el. A vágási vonal mindkét oldalán támassza alá a munkadarabot a korong elakadásának megakadályozására. Ha mégis elakadna, csökkentse a légnyomást és szabadítsa ki a korongot. A munka folytatása ellenőrizze, hogy nem sérült-e meg a korong, és megfelelően van-e rögzítve.
- Oldalcsiszoláshoz ne használjon vágókorongokat.
- A csiszoláskor keletkező szikrák felgyújthatják a ruhát és súlyos égési sérüléseket okozhatnak. Vigyázzon, hogy a szikrák ne kerülhessenek a ruhára. Viseljen tűznek ellenálló ruhát és tartson a közelben egy vödör vizet.
- Műanyag vagy más nem vezető anyagokon történő használat során fennáll az elektromos kisülés veszélye.

**Ismétlődő mozgással kapcsolatos veszélyek**

- Amikor az elektromos szerszámgéppel végez munkát, a gépkezelő kényelmetlenséget érezhet karjában, kezén, vállain, nyakán, vagy teste egyéb részein.
- Munka közben lehetőleg kényelmes pozíciót vegyen fel, biztos lábtartással, elkerülve a kényelmetlen vagy nem egyensúlyban lévő testhelyzetet. A hosszabb munkák közben változtasson testtartásán, mert így kevésbé fárad.
- Ne hagyja figyelmen kívül a különböző tüneteket, például a visszatérő kényelmetlenség érzetet, fájdalmat, lüktető fájdalmat, sajgó fájdalmat, zsibbadást. Ilyen tünetek esetén állítsa le a gépet, jelentse munkáltatójának és forduljon orvoshoz.

**Zajjal és vibrációval kapcsolatos veszélyek**

- A nagy zajszint tartós halláskárosodást és egyéb problémákat - például fülzúgást - okozhat. Használjon zajvédelmi eszközöket a munkáltató előírásai, illetve a munkaegészségügyi vagy munkabiztonsági előírások szerint.
- A vibrációnak való kitettség a kezek és a karok vérellátását valamint az idegszál-funkciókat akadályozhatja. Viseljen meleg ruházatot és kezeit tartsa melegen és szárazon. Hagyja abba a szerszám használatát és forduljon orvoshoz, ha zsibbadás, viszketés, fájdalom vagy a bőr elfehéredése lép fel!

- A szerszámot ne szorítsa, de biztosan tartsa, mivel a vibrációs kockázat általában nagyobb, ha a szerszámot szorítja. Ha lehetséges, tartsa meg a szerszám tömegét egy emelővel.
- A zaj és vibráció szükségtelen növekedésének megelőzése érdekében:
- A szerszámot és annak tartozékait, fogyóeszközeit a használati útmutatónak megfelelően üzemeltesse, tartsa karban, váltsza ki és cserélje;
- Hangtompító anyagokkal megelőzhető a munkadarab "csengése."

#### Munkavégzési óvintézkedések

- A megcsúszás, megbotlás és elesés a súlyos sérülés vagy halál fő oka. Ügyeljen a közlekedő és munkaterületeken levő felesleges tömlőszakaszokra!
- Ne lélegezze be a port és ne érintse meg a munkafolyamatból származó olyan törmelék, amely káros lehet egészségére (pl. rákot okozhat, szülési rendellenességekhez vezethet vagy asztmát és/vagy dermatitist okozhat). Ha olyan anyagokkal dolgozik, amelyek légi úton terjedő részecskéket eredményeznek, használjon porelszívást, pld. helyi porelszívó berendezést és viseljen légzőkészüléket.
- A szerszámgéppel végzett csiszolás, vágás, simítás, fúrás vagy más építkezési tevékenységek során keletkező por olyan kémiai anyagokat tartalmaz, melyeket a Kalifornia állam hatóságai a rákkeltő, születési rendellenességeket vagy más szaporodási ártalmakat okozó anyagok közé soroltak. Ilyen kémiai anyagokra például a következők:
  - Ólom az ólomtartalmú festékekből
  - Kristályos szilíciumdioxid téglából, cementből és más építőanyagokból
  - A gumi kémiai kezeléséből származó arzén és króm

Az ilyen kockázatoknak való kitettség attól függően változik, hogy milyen gyakran végez ilyen típusú munkát. A vegyi anyagoknak való kitettség kockázatának csökkentése érdekében: dolgozzon jól szellőztetett környezetben és használjon jóváhagyott biztonsági védőkészülékeket, mint például kifejezetten a mikroszkopikus részecskék szűrésére kidolgozott porvédő maszkok.

- Ismeretlen környezetben óvatosan mozogjon. Rejtett veszélyforrások lehetnek, például villamos vagy egyéb vezetékek.
- A csiszolásból vagy köszörülésből eredő porok és gázok, füstök potenciálisan robbanásveszélyes keveréket alkothatnak. Használjon a feldolgozott anyagnak megfelelő porelszívó vagy elnyomó rendszert!
- Nem ajánlott az eszköz használata potenciálisan robbanásveszélyes környezetben, és nem nyújt védelmet elektromos vezeték érintéséből fakadó áramütéssel szemben.

**NE DOBJA EL – ADJA ÁT A FELHASZNÁLÓNAK!**

#### Jelölések és öntapadó matricák

A gép jelölésekkel és matricákkal van ellátva, melyek fontos információkat tartalmaznak a személyi biztonságra és a termék karbantartására vonatkozóan. A jelölések és matricák mindig jól olvashatók legyenek. Új jelek és matricák a tartalék alkatrészek listájáról rendelhetők.



s011050

#### Hasznos információk

##### Weboldal

A termékekre, a tartozékokra és a cserealkatrészekre, valamint a kiadványainkra vonatkozó információk a(z) Atlas Copco weboldalán található.

Látogasson el a következő címre: [www.atlascopco.com](http://www.atlascopco.com).

##### ServAid

A rendszeresen frissített ServAid portál különböző műszaki információkkal szolgál, többek között:

- Szabályozási és biztonsági információk
- Műszaki adatok
- Szerelési, használati és szervizelési útmutatók
- Pótalkatrészlisták
- Tartozékok
- Méretrajzok

Látogasson el a következő címre: <https://servaid.atlascopco.com>.

További műszaki információkért forduljon a helyi Atlas Copco-képviselőhöz.

#### Termékbiztonsági videó csiszológépekhez

Learn more about safety features on Atlas Copco grinders and what measures the operator has to take for a safe operation. Click the link or scan the QR code below to view the video:

[https://www.youtube.com/watch?v=XK\\_dHwli8-Q](https://www.youtube.com/watch?v=XK_dHwli8-Q)



#### Tehnični podatki

##### Podatki o izdelku

Največji delovni tlak	6.3 barov (90 psig)
Prosta hitrost	8500 obr/min (8500 obr/min)
Teža	2.4 kg (5.29 funtov)

## Izjave

### IZJAVA EU O SKLADNOSTI

V družbi **Atlas Copco Industrial Technique AB**, SE-105 23 STOCKHOLM SWEDEN, na izključno lastno odgovornost izjavljamo, da je izdelek (z imenom, tipom in serijsko številko z naslovnice) skladen z naslednjimi direktivami: 2006/42/EC

Uporabljeni usklajeni standardi:  
**EN ISO 11148-8**

Pristojni organ lahko zaprosi za pridobitev potrebnih tehničnih podatkov pri:  
Product Compliance Manager, Atlas Copco Industrial Technique AB, SE-105 23 Stockholm Sweden

Stockholm, 1 December 2021

**Carl von Schantz, Managing Director**

Podpis izdajatelja



### Deklaracija o hrupu in vibracijah

- Raven zvočnega tlaka 78 dB(A), negotovost 3 dB(A), v skladu s standardom ISO15744.
- Raven zvočnega tlaka <80 dB(A), negotovost 3 dB(A), v skladu s standardom ISO15744.
- Skupna vrednost vibracij 4.7 m/s<sup>2</sup>, negotovost 2.2, v skladu s standardom ISO28927-1.

Te deklarirane vrednosti so bile pridobljene z laboratorijskimi preskusi tipa, opravljenimi v skladu z navedenimi standardi, in so primerljive z deklariranimi vrednostmi drugih orodij, testiranih v skladu z istimi standardi. Te deklarirane vrednosti niso primerne za uporabo pri oceni tveganj. Vrednosti, izmerjene na posameznem delovnem mestu, so lahko tudi višje. Dejanske vrednosti izpostavljenosti in tveganja za posameznega uporabnika so edinstvena in odvisna od načina dela uporabnika, obdelovanca in ureditve delovne postaje, ter tudi od časa izpostavljenosti in fizične pripravljenosti uporabnika.

Družba **Atlas Copco Industrial Technique AB** ne more odgovarjati za posledice uporabe navedenih vrednosti namesto vrednosti, ki odražajo dejansko izpostavljenost pri individualni oceni tveganja na delovnem mestu, nad katerim ta družba nima nobenega nadzora.

Če uporabe tega orodja ne vodite na ustrezen način, lahko povzroči sindrom vibracij v rokah in zgornjih udih. EU navodila za vodenje vibracij roke lahko najdete, če dostopite do <http://www.pneurop.eu/index.php> in izberete "Tools" (orodja) nato pa še "Legislation" (zakonodaja).

Priporočamo program zdravstvenega nadzora za zgodnje odkrivanje simptomov, povezanih z izpostavljenostjo vibracijam, da se lahko z ustreznimi organizacijskimi ukrepi preprečijo nadaljnje poškodbe.

- i** Če je ta oprema namenjena za pritrnitev na stroj: Emisija hrupa je podana kot vodilo proizvajalcu stroja. Podatki o emisiji hrupa in tresljajev za celoten stroj morajo biti navedeni v priročniku z navodili za uporabo stroja.

### Informacije o 33. členu v sistemu REACH

Evropska uredba (EU) št. 1907/2006 o registraciji, evalvaciji, avtorizaciji in omejevanju kemikalij (REACH) med drugim določa zahteve glede obveščanja znotraj dobavne verige. Zahteve po obveščanju veljajo tudi za izdelke, ki vsebujejo t.i. snovi, ki zbujajo veliko skrb («seznam kandidatov»). 27. 06. 2018 je bil na seznam kandidatov dodan svinec (CAS nr 7439-92-1).

Skladno z zgoraj navedenim vas obveščamo, da lahko določene mehanske komponente izdelka vsebujejo svinec. To je v skladu s trenutno zakonodajo o omejevanju snovi in na osnovi zakonitih izjem v direktivi RoHS (2011/65/EU). Svinec med običajno uporabo ne bo iztekal ali mutiral iz izdelka, koncentracija svineca v celotnem izdelku pa je bistveno nižja od veljavne mejne vrednosti. Prosimo, pri odstranjevanju svineca ob koncu življenjske dobe izdelka upoštevajte lokalne zahteve.

### lokalne zahteve

#### **⚠ OPOZORILO**

Ta izdelek vas lahko izpostavi kanikalijam, vključno s svincem, ki po vedenju države Kalifornije povzroča raka in okvare ob rojstvu oz. druge reproduktivne težave. Za več informacij obiščite [www.P65Warnings.ca.gov](http://www.P65Warnings.ca.gov)

## Varnost

#### **⚠ OPOZORILO Nevarnost premoženjske škode ali hudih telesnih poškodb**

Pred uporabo orodja morate prebrati, razumeti in upoštevati vsa navodila. Če navodil ne upoštevate, lahko pride do električnega udara, požara, premoženjske škode in/ali hudih telesnih poškodb.

- ▶ Preberite vsa varnostna navodila, ki so priložena posameznim delom sistema.
- ▶ Preberite vsa navodila izdelka v zvezi z namestitvijo, uporabo in vzdrževanjem posameznih delov sistema.
- ▶ Preberite vse lokalno zakonsko določene varnostne predpise glede sistema in njegovih delov.
- ▶ Vse informacije glede varnosti shranite za uporabo v prihodnosti.

### Izjava o uporabi

Ta izdelek je namenjen za odstranjevanje materialov z brusili. Druge uporabe niso dovoljene. Samo za profesionalno uporabo.



## Kontrolni seznam upravljavca

### Pred začetkom dela

#### 1. Preverjanje proste hitrosti

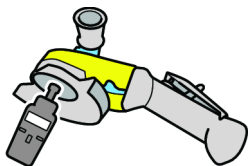

- Hitrost, izmerjena pri tlaku 6,3 bara, ne sme preseči nazivne hitrosti, ki je označena na brusilniku.
- Pred preverjanjem proste hitrosti odstranite brusilni kolot in zunanjo prirobnico.
- Prosto hitrost preverjajte vsakodnevno, še posebej po dolgem obdobju neuporabe.
- Poskrbite, da bo oznaka hitrosti na orodju berljiva.
- V primeru prekomerne hitrosti orodje vrnite v popravilo.

#### 2. Preverjanje ščitnika koluta

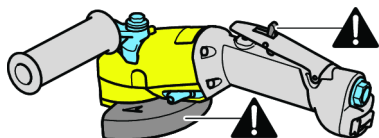

- Vedno uporabljajte priporočeni ščitnik koluta ter se prepričajte, da ni poškodovan.
- Nikoli ne uporabljajte brusilnika, ki nima nameščenega ščitnika koluta.
- Ščitnik koluta postavite med sebe in brusilni kolot.
- Preverite, ali sprožilec deluje pravilno.
- V kolikor sprožilec ne deluje pravilno, ga zamenjajte.
- Sprožilca nikoli ne odstranite ali zaklenite s trakom.

#### 3. Preverjanje kompleta za zaklepanje

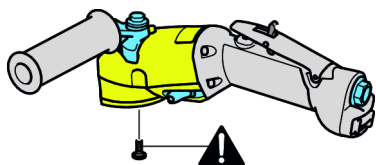

- Vedno uporabite komplet za zaklepanje, če je priložen orodju.

#### 4. Preverjanje največje hitrosti

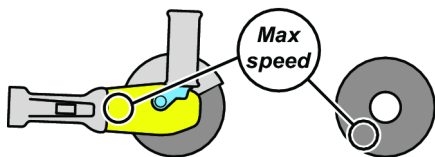

- Poskrbite, da bo navedena največja hitrost brusilnega koluta večja ali enaka hitrosti, ki je navedena na brusilniku.

#### 5. Preverjanje brusilnega koluta



- Poskrbite, da brusilni kolot ni razpokan ali kakor koli poškodovan.
- Preverite, ali ima brusilni kolot odprtino pravih dimenzij in ali je pravilno nameščen na vreteno, da se izognete neuravnoteženim vibracijam.
- Poškodovan brusilni kolot nemudoma zamenjajte.
- Ne uporabljajte kolota, ki vam je padel ali je poškodovan, ker lahko povzroči hude poškodbe.

#### 6. Preverjanje prirobnice in koluta

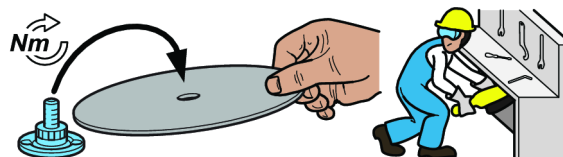

- Pri zamenjavi prirobnice ali koluta ali prilagajanju orodja vedno odklopite dovod zraka.
- Poskrbite, da kombinacija prirobnice in koluta ustreza nacionalnim predpisom.
- Preverite, da je prirobnica čista in nepoškodovana.
- Prirobnico pritrdite s priporočenim zateznim momentom.
- Če uporabljate komplet za zaklepanje, ga pritrdite s priporočenim zateznim momentom.
- Ko sestavite kolot, izvedite testni tek brusilnika v zaščitnem območju.
- Preverite, ali brusilnik deluje pravilno.

#### 7. Osebna zaščitna oprema



Zagotovite, da upravljavci uporabljajo:

- zaščito za oči, očala ali vizir
- zaščito za ušesa
- rokavice

- čevlje z jeklenim vložkom za zaščito prstov
- zaščitna oblačila, na primer usnjeni predpasnik
- čelado (za težje aplikacije)
- Izogibajte se delu z ohlapnimi oblačili, lasmi ali nakitom (tveganje vpotega).

#### 8. Delovno območje



Poskrbite, da v delovnem območju ni drugih ljudi, tako da se ne bodo mogli poškodovati.

- Ljudje v okolici morajo nositi zaščito za sluh in oči.
- Prepričajte se, da je v prostorih zadostno prezračevanje in odsesavanje prahu.
- Prepričajte se, da je na voljo stojalo ali prostor, kamor lahko varno postavite orodje.
- Delajte v ograjenem območju, kjer so po možnosti uporabljene zaščitne stene. Obstaja tveganje, da zlomljeni diski odletijo.

#### Med delom

Če se med uporabo pojavijo nenormalno glasni zvoki in vibracije, prenehajte z uporabo.

Brusilnika in njegovih dodatkov ni dovoljeno spreminjati na noben način.

#### Po končanem delu

##### **⚠ OPOZORILO Čas ustavljanja je lahko daljši od 5 sekund.**

- ▶ Preden orodje odložite, morate poskrbeti, da bo izklopljeno in popolnoma zaustavljeno. Čas ustavljanja je odvisen od uporabljenega brusila.
- ▶ Čas ustavljanja je odvisen od uporabljenega brusila.

Orodje previdno odložite, tako da ni tveganja za samodejni zagon orodja.

#### Vzdrževanje



Orodja ne smete razstaviti.

Servis lahko izvajajo samo pooblaščen delavnice ali usposobljeni servisni tehniki.

#### Namestitev vibracijskih orodij

Priporoča se, da med orodje, ki vibrira, in hitri priključek namestite najmanj 300 mm (12") gibke cevi za stisnjen zrak.

#### Vzdrževanje

Orodja ne smete razstaviti.

Servis lahko izvajajo samo pooblaščen delavnice ali usposobljeni servisni tehniki.

#### Navodila za vzdrževanje in servisiranje

Servis lahko izvajajo samo pooblaščen delavnice ali usposobljeni servisni tehniki.

##### **⚠ OPOZORILO Nevarnost polimerov**

Notranji deli izdelka vsebujejo PTFE (sintetični fluoropolimer - teflon). Zaradi obrabe se v notranjosti izdelka lahko delci PTFE. Pri segrevanju ti delci proizvajajo pare, ki povzročajo vročico, podobno simptomom gripe, še posebej v primeru, če kadite kontaminirane tobačne izdelke.

Pri izpostavljenosti tovrstnim okoljem morate upoštevati zdravstvene predpise za PTFE okolja.

- ▶ Med servisiranjem tega izdelka ne kadite
- ▶ Delci PTFE ne smejo priti v stik z odprtim ognjem, viri žarenja ali vročino
- ▶ Dele motorja morate oprati s čistilno raztopino in ne izpihati z zrakom
- ▶ Pred začetkom kakršne koli druge aktivnosti si temeljito operite roke

#### Splošna varnostna navodila

Da bi zmanjšali nevarnost poškodb, mora vsakdo, ki bo uporabljal, nameščal, popravil ali vzdrževal orodje, menjal dodatno opremo na njem ali delal v bližini tega orodja, prebrati in razumeti ta navodila, preden začne opravljati katero koli od navedenih dejanj.

Naš cilj je proizvodnja orodij, ki vam pomagajo delati varno in učinkovito. Najpomembnejša varnostna naprava za to ali katerokoli drugo orodje ste VI sami. Vaša skrb in preudarnost sta najboljša zaščita pred poškodbami. V tem priročniku ni mogoče predvideti vseh možnih nevarnosti, vendar smo poskusili izpostaviti nekaj najpomembnejših.

- To orodje naj namestijo, uravnavajo in uporabljajo le usposobljeni uporabniki.
- Tega orodja in priključkov ne smete spreminjati.
- Če je orodje poškodovano, ga ne uporabljajte.
- Če postanejo znaki za nazivno hitrost, delovni tlak ali opozorila na nevarnosti neberljivi ali odpadejo, jih morate takoj zamenjati.

**i** Za dodatne varnostne informacije si pomagajte z:

- Drugimi dokumenti in podatki, ki so priloženi orodju.
- Vašim delodajalcem, sindikatom in/ali panožnim združenjem.
- "Varnostna Koda za Prenosna Orodja" (ANSI B186.1), dosegljiva v času tiskanja, z strani Globala Inženirski Dokumenti na <http://global.ihs.com/>, oz. na telefonu 1 800 854 7179. V primeru težav pri pridobivanju standardov ANSI se obrnite na ANSI preko spletne strani <http://www.ansi.org/>.
- Dodatne varnostne informacije in informacije s področja medicine dela lahko dobite na naslednjih spletnih straneh:
  - <http://www.osha.gov> (ZDA)
  - <https://osha.europa.eu/> (Evropa)

**Nevarnosti pri oskrbi z zrakom in njegovi priključitvi**

- Zraka nikoli ne usmerjajte proti sebi ali drugi osebi.
- Ko zaključite z delom, preden zamenjate priključke ali pred popravilom vedno zaprite dovod zraka, sprostite pritisk v zračni cevi in orodje odklopite od dovoda zraka.
- Zraka nikoli ne usmerjajte proti sebi ali drugi osebi.
- Gibke cevi lahko povzročijo hude poškodbe. Vedno preglejte, ali so oprema in cevi poškodovane oziroma slabo pritrjene.
- Na orodju ne uporabljajte hitrih spojk. Za pravilno ureditev si poglejte navodila.
- Če uporabljate univerzalne vzmetne spojke, morate namestiti varnostne zatiče.
- Ne presežite največjega zračnega pritiska 6,3 bara/90 psig ali kot je navedeno na označevalni tablici orodja.

**Uporaba varovala koluta**

- Za zmanjšanje nevarnosti poškodbe, do katere lahko pride zaradi zlomljene plošče brusilnika, priporočamo uporabo varovala plošče.
- Če se je varovalo uporalo zlomu plošče, ga ne uporabljajte več. Lahko je namreč poškodovano.
- Varovalo namestite med brusilno ploščo in upravljalca.
- Za zaščito drugih oseb pred letečimi delci in brusilnimi iskrami uporabite pregrado.

**Tveganja zaradi zapletanja**

- Ne približujte se vrtečemu se pogonskemu vretenu in brusilu. Vrtenje se lahko nadaljuje še nekaj sekund potem ko ste sprostili sprožilec. Orodja ne odložite, dokler vrtenje ni popolnoma končano.
- Če ohlapna oblačila, rokavice, nakit, ogrlice in lase približate orodju in pripomočkom, lahko pride do dušenja, iztrganja las in / ali ran.

**Tveganja izvrženih kosov**

- Pri odpovedi pripomočka ali abraziva ali delovnega mesta lahko nastanejo visokohitrostni projektili. Iskera zaradi trenja in celo majhni izvrženi predmeti lahko poškodujejo oči in povzročijo slepoto.

- Vedno ko delate s tem orodjem, na njem opravljate popravila ali vzdrževanje, menjate priključke ali ste v njegovi bližini, nosite na udarce odporno zaščito za oči in obraz.
- Preverite, ali zaščito za oči in obraz, ki je odporna na izvržene predmete, nosijo vsi okoli vas.
- Brusilna plošča, ki počí, lahko privede do zelo resnih poškodb ali celo smrti.
- Z tahometrom dnevno merite hitrost orodja v zraku in poskrbite, da ne bo presežka hitrosti RPM, ki je označena na brusilni plošči.
- Nikoli ne polirajte z dovoljeno hitrostjo, ki bi bila nižja od hitrosti brusilnika v zraku.
- Poskrbite, da boste brusilo dobro vpeli v brusilno orodje z orodji, ki so na voljo. Prirobnice ne smejo biti navrtana in razpokana in morajo imeti ploske površine za vpenjanje. Vretena in navoji vreten ne smejo biti poškodovani ali obrabljeni.
- Poskrbite, da bo obdelovanec dobro pritrjen.

**Tveganja pri namestitvi**

- Pred zamenjavo priključkov vedno zaprite dovod zraka, sprostite pritisk v zračni cevi in orodje odklopite od dovoda zraka.
- Uporabljajte samo priporočene velikosti in tipe brusiv.
- Ne uporabljajte razpokanega ali poškodovanega brusnega papirja.
- Za preprečevanje poškodb, izhajajočih iz zlomljenih kolotov, je potrebno uporabiti ustrezne nastavke.
- Izogibajte se nesporazumom med UNC in metričnimi vrednostmi.
- Brusilna plošča se mora na vretenu vrteti tekoče, da pri odprtini ne proizvaja odvečne napetosti. Za vstavitev koluta v večje odprtine ne uporabljajte zmanjševalnega mašila.
- Uporabljajte le prirobnice, ki so priložene brusilniku za namestitev brusilnega koluta. Ravno tesnilo ali katerikoli drug adapter lahko preobremeni kolut. Med prirobnice in brusilni kolut vedno namestite blokirne diske iz težkega papirja.
- Če se dostavi več prirobnic za različne velikosti in vrste brusil, vedno namestite prave prirobnice za brusilo v uporabi.
- Če nameščate čaše, konuse ali čepke z navojnimi odprtini, se konec vretena ne sme stikati z dnom odprtini, ker obremeni brusilo.
- Kolut pričvrstite na vreteno in s tem preprečite, da se medtem, ko je orodje ugasnjeno, sname z vretena.
- Pred brušenjem, preizkusite delovanje kolute tako, da orodje za kratek čas zaženete na vso moč. Ne pozabite uporabiti pregrade (kot je npr. težka delovna miza), s katero lahko zaustavite zlomljene dele koluta. Če je vibriranje premočno, takoj prenehajte.

**Tveganja pri delu**

- Upravljalci morajo biti fizično sposobni upravljati tovor, težo in moč orodja.

- Orodje držite v pravilnem položaju: Bodite pripravljeni na protiukrepe na običajne ali nenadne premike in uporabljajte obe roki.
- Ob stiku z dodatkom, brusilnimi iskrami ali delovno površino se lahko urežete ali opečete. Izogibajte se stiku in nosite zaščitno opremo kot so rokavice, predpasnik in čelada.
- Med rezanjem se izogibajte zamašenju. Obdelovanec pridržite z obeh strani reza, saj tako preprečite, da se koluta ujame. Če pride do zatika, sprostito loputo in koluto osobodite. Pred nadaljevanjem preverite, da je koluta nepoškodovana in ustrezno pritrjena.
- Za stransko brušenje plošče ne uporabljajte v poševnem položaju.
- Iskre zaradi brušenja lahko vžgejo oblačila in povzročijo hude opekline. Poskrbite, da iskre ne pridejo v stik z oblačili. Nosite oblačila, ki zavirajo ogenj in imejte v bližini vedro z vodo.
- Če orodje uporabljate za obdelavo plastičnih ali drugih neprevodnih materialov, obstaja nevarnost elektrostatičnega praznjenja.

#### Nevarnosti zaradi ponavljajočega se premikanja

- Pri uporabi električnega orodja za izvajanje aktivnosti, povezanih z delom, lahko uporabnik začuti neudobje v rokah, zgornjih udih, ramenih, vratu ali drugih delih telesa.
- Uporabljajte udobno držo in ohranjajte varno oporo ter se izogibajte neudobnim ali neuravnoteženim držam. S spreminjanjem drže med daljšimi opravili lahko preprečite neugodje in utrujenost.
- Ne prezrite simptomov, kot so vztrajno ali ponovljivo neudobje, bolečina, drhtenje, ščemenje, zvenenje, otopelost, občutek žganja ali otrdelost. Prenehajte uporabljati orodje, obvestite delodajalca in se posvetujte z zdravnikom.

#### Nevarnosti hrupa in vibracij

- Visoke ravni zvoka lahko povzročijo trajno izgubo sluha in druge težave, kot so zvonjenje v ušesih. Uporabljajte zaščito za ušesa, kot jo priporoča delodajalec ali predpisi o poklicnem zdravju in varnosti.
- Izpostavljenost vibracijam lahko poškoduje na živce in prepreči pretok krvi v roke ter zgornje ude. Nosite topla oblačila in roke ohranjajte tople ter suhe. V primeru da pride do otrplosti, ščemenja, bolečin ali beljenja kože, prenehajte uporabljati to orodje, obvestite delodajalca in se posvetujte z zdravnikom.
- Orodje držite lahkotno vendar trdno, ker je tveganje zaradi vibracij na splošno večje, če orodje držite močnejše. Kjer je možno, podprite težo orodja z balanserjem.
- Za preprečitev nepotrebnega povečanja ravni hrupa in vibracij:
- orodje upravljajte in vzdržujte, dodatke in potrošni material pa izberite, vzdržujte in menjajte skladno s tem priročnikom z navodili;
- Za preprečevanje "zvonjenja" obdelovancev uporabite blažilne materiale.

#### Nevarnosti na delovnem mestu

- Glavni vzroki za resne poškodbe ali smrt so zdrsi, spotiki in padci. Pazite na cevi, puščene na hodniku ali na delovni površini.
- Izogibajte se vdihavanju prahu ali hlapov ostankov iz delovnega procesa, ki lahko povzročijo poslabšanje zdravja (na primer, raka, dedne okvare, astmo in/ali dermatitis). Kadar delate z materiali, ki ustvarjajo leteče delce, uporabite sistem za odsesavanje prahu in nosite zaščitno za dihala.
- Mogoče je, da bo prah, ki nastane pri peskanju, žaganju, brušenju, vrtanju ali drugih gradbenih dejavnostih, vseboval kemikalije, za katere je v zvezni državi Kaliforniji znano, da povzročajo raka, napake pri rojstvu ali druge razmnoževalne poškodbe. Nekateri primeri teh kemikalij so:
  - svinec iz barv na svinčeni osnovi
  - kristalinične kremenove opeke in cement ter drugi zidarski proizvodi
  - arzen in krom s kemijsko obdelane gume

Vaše tveganje pri teh izpostavljanjih je odvisno od tega, kako pogosto opravljate to vrsto dela. Da boste zmanjšali izpostavljenost tem kemikalijam: delajte v dobro prezračenem prostoru ter uporabljajte odobreno zaščitno opremo, kot so maske za prah, ki so izrecno namenjena za filtriranje mikroskopskih delcev.

- V neznanih okoliščinah bodite izjemno previdni. Možno je, da obstajajo skrite nevarnosti, na primer električni ali drugi servisni vodi.
- Potencialno eksplozivno okolje lahko nastane zaradi prahu in hlapov, nastalih pri peskanju ali brušenju. Uporabite sistem za odsesavanje prahu ali sistem za potlačitev, primeren za obdelovani material.
- To orodje ni namenjeni uporabi v prostorih, kjer obstaja možnost eksplozije in ni izolirano proti električnemu toku.

---

#### NE ZAVRZITE – POSREDUJTE UPORABNIKU

---

#### Znaki in nalepke

Izdelek je opremljen z znaki in nalepkami, ki vsebujejo pomembne informacije o osebni varnosti in o vzdrževanju izdelka. Nalepke in znaki morajo biti vedno dobro berljivi. Nove znake in nalepke lahko naročite s pomočjo seznama rezervnih delov.



s011050

#### Koristne informacije

##### Spletno mesto

Informacije o naših izdelkih, dodatni opremi, nadomestnih delih in objavljenih publikacijah lahko najdete na spletni strani Atlas Copco.

Prosimo, obiščite: [www.atlascopco.com](http://www.atlascopco.com).



## ServAid

ServAid je portal, ki ga nenehno posodabljam in ki vsebuje tehnične informacije, kot so:

- Regulativne in varnostne informacije
- Tehnični podatki
- Namestitev, uporaba in servisna navodila
- Sezname nadomestnih delov
- Dodatki
- Skice z merami

Prosimo, obiščite: <https://servaid.atlascopco.com>.

Za več tehničnih informacij stopite v stik s svojim lokalnim servisnim predstavnikom družbe Atlas Copco.

## Video o varnosti izdelka za brusilnike

Learn more about safety features on Atlas Copco grinders and what measures the operator has to take for a safe operation. Click the link or scan the QR code below to view the video:

[https://www.youtube.com/watch?v=XX\\_dHwli8-Q](https://www.youtube.com/watch?v=XX_dHwli8-Q)



## Date tehnicne

### Date produs

Presiunea de lucru maximă	6.3 bar (90 psig)
Turație la gol	8500 r/min (8500 rpm)
Greutate	2.4 kg (5.29 lb)

## Declarații

### DECLARAȚIE DE CONFORMITATE UE

Noi, **Atlas Copco Industrial Technique AB**, SE-105 23 STOCKHOLM SWEDEN, declarăm pe propria răspundere că produsul (cu denumirea, tipul și numărul de serie - vezi prima pagină) este conform cu următoarea Directivă / următoarele Directive:

**2006/42/EC**

Standarde armonizate aplicate:

**EN ISO 11148-8**

Autoritățile pot solicita informații tehnice corespunzătoare de la:

Product Compliance Manager, Atlas Copco Industrial Technique AB, SE-105 23 Stockholm Sweden

Stockholm, 1 December 2021

**Carl von Schantz, Managing Director**

Semnătura emitentului

## Declarație cu privire la nivelul de zgomot și de vibrații

- Nivelul presiunii sunetului 78 dB(A), incertitudine 3 dB(A), conform cu ISO15744.
- Nivelul puterii sunetului <80 dB(A), incertitudine 3 dB(A), conform cu ISO15744.
- Valoarea totală a vibrațiilor 4.7 m/s<sup>2</sup>, incertitudine 2.2, conform cu ISO28927-1.

Aceste valori declarate au fost obținute la testarea în laborator în conformitate cu standardele menționate și se pot compara cu valorile declarate ale celorlalte unelte testate în conformitate cu respectivele standarde. Aceste valori declarate nu pot fi folosite în cadrul evaluărilor de risc iar valorile măsurate la unitățile de lucru individuale pot fi mai mari. Valorile efective ale expunerii și riscul de vătămare suportat de un utilizator individual sunt unice și depind de modul de desfășurare a activității utilizatorului, de tipul lucrării și de designul spațiului de lucru, precum și de timpul de expunere și de condiția fizică a utilizatorului.

Noi, **Atlas Copco Industrial Technique AB**, nu putem fi considerați răspunzători de consecințele utilizării valorilor nominale în locul celor ce reflectă expunerea reală, într-o evaluare individuală a riscurilor unei situații aferente unui post de lucru asupra cărora nu avem control.

Această unealtă poate produce sindromul de vibrație mână-braț dacă nu este utilizată în mod adecvat. Un ghid UE pentru controlul vibrațiilor mână-braț poate fi găsit accesând <http://www.pneurop.eu/index.php> și selectând "Tools" (instrumente), apoi "Legislation" (legislație).

Vă recomandăm un program de monitorizare a sănătății pentru a detecta simptomele timpurii care pot apărea ca urmare a expunerii la zgomot și vibrații, astfel încât procedurile de management să poată fi modificate pentru a ajuta la prevenirea agravării situației.

- ⓘ Dacă acest echipament este destinat aplicațiilor fixe: Emisia de zgomot este precizată ca un ghid pentru constructorul de mașini. Datele pentru emisia de zgomot și vibrații pentru întreaga mașină trebuie prezentate în manualul de instrucțiuni al mașinii.

## Informații referitoare la Articolul 33 din REACH

Regulamentul European (UE) Nr. 1907/2006 privind Înregistrarea, Evaluarea, Autorizarea și restricționarea Substanțelor chimice (REACH) definește, printre altele, cerințele privind comunicarea din lanțul de aprovizionare. Cerința privind informarea se aplică și la produsele care conțin așa numitele Substanțe care prezintă motive de îngrijorare deosebită („Listă a substanțelor identificate în vederea unei eventuale includeri în procedura de autorizare”). Pe 27 iunie 2018

plumbul metal (CAS nr 7439-92-1) a fost adăugat la Lista substanțelor identificate în vederea unei eventuale includeri în procedura de autorizare.

Urmare a celor de mai sus, prin prezenta vă informăm că anumite componente mecanice din acest produs pot conține plumb metal. Aceasta este în conformitate cu legislația curentă privind restricția substanțelor și în baza excepțiilor legitime din Directiva RoHS (2011/65/UE). Plumbul metal nu se va scurge sau va suferi mutații din produs în timpul utilizării normale, concentrația de plumb metal din produsul finit este mult sub limitele prevăzute. Să aveți în vedere cerințele locale privind eliminarea plumbului la încheierea duratei de exploatare a produsului.

## Cerințe regionale

### ⚠️ AVERTISMENT

Acest produs vă poate expune la substanțe chimice, inclusiv plumb, care este cunoscut Statului California ca fiind cauzator de cancer și de defecte la naștere sau de alte efecte nocive asupra funcției de reproducere. Pentru mai multe informații, accesați [www.P65Warnings.ca.gov](http://www.P65Warnings.ca.gov)

## Siguranța

### ⚠️ AVERTISMENT Risc de deteriorare a obiectelor deținute sau de vătămare gravă

Asigurați-vă că ați citit, ați înțeles și că sunt respectate toate instrucțiunile înainte de a utiliza unealta. Nerespectarea în totalitate a instrucțiunilor poate cauza electrocutare, incendiu, pagube materiale și/sau vătămări corporale grave.

- ▶ Citiți toate Informațiile referitoare la siguranță, livrate împreună cu diferitele componente ale sistemului.
- ▶ Citiți toate Instrucțiunile referitoare la produs pentru instalarea, utilizarea și întreținerea diferitelor componente ale sistemului.
- ▶ Citiți toate reglementările locale în vigoare privind siguranța sistemului și componentelor acestuia.
- ▶ Păstrați toate Informațiile și instrucțiunile privind siguranța, pentru consultări ulterioare.

## Declarație privind utilizarea

Acest produs este destinat îndepărtării de materiale prin intermediul abrazivilor. Nu este permis niciun alt scop de utilizare. Numai pentru uz profesional.

## Lista de control a operatorului

### Înainte de a începe activitatea

#### 1. Verificare turație de mers în gol

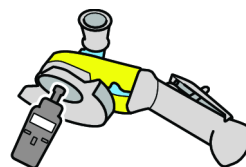

- Turația, măsurată la o presiune de 6,3 bari, nu trebuie să fie mai mare decât viteza nominală, marcată pe polizor.
- Anterior verificării turației la gol, demontați discul polizor și flanșa exterioară.
- Efectuați verificări zilnice ale turației de mers în gol, în special după perioade îndelungate de neutilizare.
- Valoarea turației marcată pe unealtă trebuie să fie lizibilă.
- Returnați unealta pentru reparare dacă turația este prea mare.

#### 2. Verificarea apărătorii discului

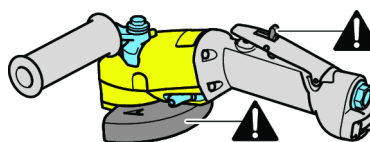

- Folosiți întotdeauna apărătoarea de disc recomandată și verificați să nu fie deteriorată.
- Nu utilizați niciodată discul polizor fără apărătoare.
- Amplasați apărătoarea între dumneavoastră și disc.
- Verificați dacă declanșatorul funcționează corect.
- Înlocuiți declanșatorul dacă acesta nu funcționează corect.
- Nu scoateți niciodată declanșatorul. A nu se bloca niciodată cu bandă adezivă.

#### 3. Verificare kit de blocare

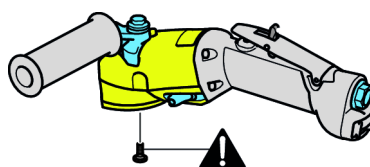

- Utilizați întotdeauna kit-ul de blocare dacă a fost furnizat împreună cu unealta.

#### 4. Verificare turație maximă

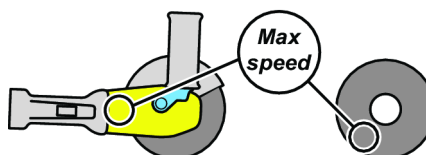

- Valoarea turației specificate pe disc trebuie să fie mai mare sau egală cu cea marcată pe polizor.

#### 5. Verificare disc polizor



- Acesta nu trebuie să fie absolut deloc fisurat sau deteriorat.
- Verificați dacă orificiul discului polizor are diametrul corect, iar discul trebuie montat corect pe ax pentru a preveni vibrații inegale.
- Scoateți și înlocuiți imediat discurile polizor deteriorate.
- Nu folosiți discuri care au fost scăpate pe jos sau deteriorate, deoarece acestea pot produce vătămări grave.

#### 6. Verificarea flanșei și a discului

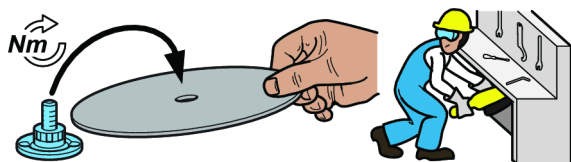

- Atunci când înlocuiți flanșa sau discul sau reglați unealta, deconectați întotdeauna sursa de aer.
- Ansamblul flanșă-disc trebuie să corespundă prevederilor în vigoare la nivel național.
- Verificați dacă flanșa este curată și fără deteriorări.
- Atașați flanșa folosind cuplul recomandat de strângere.
- Dacă este folosit un kit de blocare, atașați-l folosind cuplul recomandat de strângere.
- După montarea discului, testați polizorul într-o zonă protejată.
- Verificați dacă polizorul funcționează corect.

#### 7. Echipamentul de protecție personală



Operatorii trebuie să poarte:

- Echipament de protecție a ochilor, ochelari de protecție sau vizieră.

- Echipament de protecție antifonică
- Mănuși
- Încălțăminte cu bombeu metalic
- Îmbrăcăminte de protecție, cum ar fi un șorț din piele.
- Cască (pentru protecție la utilizarea de echipamente grele)
- Nu utilizați îmbrăcăminte largă, părul trebuie strâns, nu sunt permise bijuteriile (există riscul prinderii acestora).

#### 8. Spațiul de lucru



În spațiul de lucru nu trebuie să se mai afle și alte persoane, pentru a se evita vătămarea acestora.

- Persoanele aflate în apropiere trebuie să poarte de asemenea echipament de protecție pentru urechi și ochi.
- Asigurați-vă că sistemele de ventilație și extracția prafului au capacitate suficientă.
- Asigurați-vă că aveți un spațiu sau stand unde să puteți lăsa unealta în siguranță.
- Lucrați într-o zonă izolată, dacă este posibil, prevăzută cu pereți de protecție. Există riscul proiectării bucăților dintr-un disc spart.

#### În timpul lucrului

Nu folosiți polizorul dacă în timpul procedurii se produc zgomote și vibrații anormale.

Polizorul și accesoriile sale nu trebuie modificate în niciun fel.

#### După încheierea activității

**⚠ AVERTISMENT Durata de oprire poate fi mai mare de 5 secunde.**

- ▶ Unealta trebuie să fie dezactivată și complet oprită înainte de a fi pusă jos. Durata de oprire depinde de tipul de disc abraziv utilizat.
- ▶ Durata de oprire depinde de tipul de disc abraziv utilizat.

Puneți unealta jos cu atenție, astfel încât să nu existe riscul pornirii accidentale.

#### Întreținerea



A nu se demonta unealta.

Operațiunile de service trebuie desfășurate exclusiv de către ateliere autorizate sau tehnicieni calificați.

### Instalarea uneltelor cu vibrații

Se recomandă ca între o unealtă cu vibrații și cuplajul rapid să se introducă un furtun flexibil de aer comprimat cu lungimea minimă de 300 mm (12").

### Întreținerea

A nu se demonta unealta.

Operațiunile de service trebuie desfășurate exclusiv de către ateliere autorizate sau tehnicieni calificați.

### Instrucțiuni de întreținere și service

**Operațiunile de service trebuie desfășurate exclusiv de către ateliere autorizate sau tehnicieni calificați.**

#### **AVERTISMENT Pericole asociate polimerilor**

Lamelele folosite la acest produs conțin PTFE (un fluoropolimer sintetic). Din cauza uzurii, este posibil să apară particule de PTFE în interiorul produsului. PTFE încălzit poate genera vapori ce pot provoca febră, având simptome similare cu răceala, în special dacă se fumează tutun contaminat.

În cazul manipulării acestor lamele, dar și a altor componente, trebuie respectate recomandările de sănătate și securitate referitoare la PTFE.

- ▶ Nu fumați în timpul lucrărilor de service
- ▶ Evitați ca particulele PTFE să intre în contact cu focul, obiecte incandescente sau căldură
- ▶ Componentele motorului trebuie spălate cu soluție de curățat. A nu se curăța prin suflare cu un furtun cu aer.
- ▶ Înainte de a demara orice operațiune, spălați-vă pe mâini.

### Instrucțiuni generale de siguranță

Pentru a reduce riscul de vătămare, toți cei care utilizează, instalează, repară, întrețin, înlocuiesc accesoriile sau lucrează lângă unealtă trebuie să citească și să înțeleagă aceste instrucțiuni înainte de a efectua orice operațiune.

Obiectivul nostru este fabricarea de unelte care să vă ajute să lucrați în siguranță și eficient. Cel mai important dispozitiv de siguranță pentru utilizarea oricărei unelte sunteți DUMNEAVOASTRĂ. Atenția și gândirea constituie cea mai bună protecție împotriva vătămarilor. Nu putem detalia aici toate situațiile periculoase, dar am încercat să evidențiem câteva dintre cele mai importante.

- Această unealtă electrică trebuie asamblată, reglată și utilizată exclusiv de către operatori având pregătirea și calificarea necesară.
- Este interzisă modificarea în orice fel a uneltei sau accesoriilor sale.
- Nu utilizați această sculă electrică dacă este deteriorată.

- În cazul în care etichetele de avertizare referitoare la turația nominală, presiunea de funcționare sau pericole devin ilizibile sau se detașează, înlocuiți-le imediat.

#### **Pentru informații suplimentare referitoare la siguranță consultați:**

- Celelalte documente și informațiile incluse împreună cu unealta.
- Firma, sindicatul, sau asociația profesională din care faceți parte.
- Standardul "Safety Code for Portable Air Tools" (ANSI B186.1) poate fi imprimat de pe pagina de Internet a Global Engineering Documents (<http://global.ihs.com/>), sau poate fi solicitat la numărul de telefon 1 800 854 7179. Dacă apar dificultăți în obținerea standardelor ANSI, contactați ANSI prin <http://www.ansi.org/>.
- Informații suplimentare referitoare la riscurile ocupaționale și la siguranță puteți obține de pe următoarele situri web:
  - <http://www.osha.gov> (SUA)
  - <https://osha.europa.eu/> (Europa)

#### **Pericole asociate alimentării cu aer și conexiunilor**

- Aerul comprimat poate cauza vătămări grave.
- Când nu utilizați unealta, înaintea înlocuirii accesoriilor sau când efectuați reparații, opriți alimentarea cu aer, goliiți furtunul de aer comprimat și deconectați unealta de la sursa de aer.
- Nu îndreptați niciodată jetul de aer spre persoane.
- Furtunurile cu aer comprimat scăpate de sub control pot provoca vătămări grave. Verificați întotdeauna dacă există furtunuri și racorduri deteriorate sau slabe.
- Nu folosiți cuplaje de deconectare rapidă la această unealtă. Pentru asamblarea corectă consultați instrucțiunile.
- Dacă folosiți cuplaje universale cu răsucire, trebuie montate știfturi de blocare.
- Nu depășiți presiunea maximă a aerului de 6,3 bar / 90 psig sau cea specificată pe plăcuța cu datele tehnice de pe unealtă.

#### **Utilizarea apărătorilor de disc**

- Folosiți întotdeauna apărătoarea recomandată, în scopul reducerii riscurilor prezentate de bucățile de disc de polizor rupte.
- Dacă apărătoarea a fost deja supusă șocului ruperii unui disc, nu o mai folosiți. Este posibil să fie deteriorată.
- Apărătoarea trebuie poziționată între disc și utilizator.
- Utilizați bariere suplimentare de protecție pentru a proteja alte persoane împotriva bucăților de disc rupte și a scânteilor produse prin polizare.

#### **Pericole de agățare și încurcare**

- Păstrați distanța față de axul rotativ și suprafețele abrazive în timpul rotației. Rotația poate continua câteva secunde după eliberarea butonului de acționare. Nu lăsați unealta din mână până la oprirea sa completă.



- Este posibilă producerea de strangulări, scalpări sau lacerații dacă hainele largi, mănușile, bijuteriile, podoabele pentru gât și părul nu sunt ținute la distanță de unealtă și de accesoriile acesteia.

#### Pericolele reprezentate de obiectele proiectate

- Spargerea accesoriului, dispozitivului abraziv sau piesei de prelucrat poate genera bucăți proiectate cu mare viteză. Scânteile produse prin polizare și chiar și bucățile proiectate de mici dimensiuni pot răni ochii și provoca orbirea.
- Purtați întotdeauna o mască de protecție rezistentă la șoc pentru ochi și față atunci când utilizați, reparați sau întrețineți o unealtă, când schimbați accesoriile acesteia sau când vă aflați în apropiere în cursul acestor operațiuni.
- Asigurați-vă că toți cei aflați în zonă poartă măști de protecție rezistente la impact pentru ochi și față.
- Spargerea discului de polizor poate provoca vătămări grave sau chiar decesul.
- Măsurați zilnic turația polizorului pneumatic cu un tur-ometru, pentru a vă asigura că nu depășește valoarea în RPM marcată pe discul de polizor.
- Este interzisă folosirea discurilor de polizor având o turație nominală mai mică decât cea marcată pe polizorul pneumatic.
- Cu ajutorul uneltelor furnizate, verificați dacă abrazivul este fixat în siguranță pe polizor. Flanșele nu trebuie să prezinte bavuri sau fisuri și să dispună de suprafețe de prindere. Axele și filetele acestora nu trebuie să fie deteriorate sau uzate.
- Piesa de prelucrat trebuie fixată ferm.

#### Pericolele prezentate de accesorii

- Când înlocuiți accesoriile întrerupeți întotdeauna alimentarea pneumatică, eliberați presiunea din furtunul de aer și deconectați unealta de la alimentarea pneumatică.
- Utilizați numai tipurile de dispozitive abrazive corespunzătoare, având dimensiunile recomandate.
- Nu folosiți discuri ciobite, crăpate sau care au fost scăpate pe jos.
- Fixarea corectă a discului este esențială pentru evitarea vătămarilor provocate de spargerea discului.
- Nu confundați pasul de filet UNC cu cel metric.
- Discul de polizor trebuie să se potrivească ușor pe ax, pentru a nu se tensiona la nivelul orificiului. Este interzisă folosirea de bușe reductoare la utilizarea de discuri cu orificii mai mari.
- La montarea discurilor abrazive trebuie folosite exclusiv flanșele livrate cu polizorul. În cazul utilizării de șaibe plate sau a altor elemente de îmbinare, discul se poate tensiona. Utilizați întotdeauna discuri groase din sugativă între flanșele de strângere a discului și discul abraziv.
- Dacă sunt furnizate mai multe flanșe pentru a se potrivi cu abrazivi de diferite dimensiuni și tipuri, montați întotdeauna flanșa/flanșele corespunzătoare abrazivului utilizat.

- La montarea de cupe, conuri sau dopuri cu orificii filetate, capătul dinspre ax nu trebuie să intre în contact cu partea inferioară a orificiului, deoarece va tensiona abrazivul.
- Strângeți discul pe ax, astfel încât să împiedice alunecarea și aruncarea discului la oprirea polizorului pneumatic.
- Înainte de polizare testați discul, adică turați polizorul la maximum timp de câteva secunde. Utilizați o barieră de protecție (de exemplu în spatele unui banc de lucru solid), care să rețină eventualele bucăți rupte din disc. În cazul în care constatați o vibrație prea puternică opriți imediat unealta.

#### Pericole în timpul utilizării

- Operatorii și personalul de întreținere trebuie să fie ațți din punct de vedere fizic să controleze volumul, greutatea și forța uneltei.
- Unealta trebuie manevrată corespunzător: fiți pregătit să compensați eventualele mișcări normale sau bruște. Trebuie să aveți ambele mâini libere.
- Contactul cu accesoriul, scânteile produse prin polizare sau suprafața de lucru, poate provoca tăieturi sau arsuri. Evitați contactul și purtați echipament de protecție ca de exemplu mănuși, șorț și cască.
- Atunci când tăiați, nu permiteți blocarea discului. Pentru a preveni prinderea discului, piesa de lucru trebuie sprijinită în ambele părți ale liniei de tăiere. Dacă discul s-a blocat, eliberați maneta de acționare și eliberați discul. Înaintea continuării lucrului, asigurați-vă că discul este intact și bine fixat.
- Este interzisă folosirea discurilor de tăiere pentru polizare.
- Scânteile produse prin polizare pot aprinde îmbrăcămintea provocând arsuri grave. Asigurați-vă că scânteile nu ajung pe îmbrăcămintea. Purtați îmbrăcămintea ignifugă și aveți la îndemână o găleată cu apă.
- Dacă unealta este utilizată pe plastic sau alte materiale izolatoare există riscul descărcării electrostatice.

#### Pericole asociate mișcărilor repetitive

- Când utilizează o unealtă electrică pentru activități lucra-tive, operatorul poate resimți disconfort la nivelul mâinilor, brațelor, umerilor, gâtului sau altor zone ale corpului.
- Adoptați o poziție confortabilă, mențineți-vă sprijinul pe picioare și evitați pozițiile ciudate sau precare. Modifi-carea poziției în timpul executării unor sarcini prelungite poate evita disconfortul și oboseala.
- Nu ignorați simptomele precum disconfortul, durerile, tremurăturile, furnicăturile, amorțeala, senzațiile de arsură sau rigiditatea persistente și recurente. Încetați uti-lizarea uneltei, comunicați acest lucru angajatorului și adresați-vă unui medic.

**Pericole asociate zgomotului și vibrațiilor**

- Nivelul ridicat al sunetului poate provoca hipoacuzia permanentă și alte probleme precum acufena. Folosiți mijloace de protecție pentru auz, așa cum este recomandat de către angajator sau în reglementările de siguranță și sănătate ocupațională.
- Expunerea la vibrații poate provoca dizabilități la nivelul nervilor și circulației mâinilor și brațelor. Purtați îmbrăcăminte caldă și păstrați-vă mâinile calde și uscate. Dacă remarcați amorțeală, furnicături, durere sau albirea pielii încetați utilizarea uneltei, comunicați acest lucru angajatorului și consultați un medic.
- Țineți unealta ușor dar sigur, deoarece riscul asociat vibrațiilor este mai mare dacă forța de apucare este crescută. Dacă este posibil, susțineți greutatea uneltei cu un balansier.
- Pentru prevenirea creșterii accidentale a nivelului de zgomot și vibrații:
- Utilizați și întrețineți unealta și selectați, întrețineți și înlocuiți accesoriile și consumabilele, conform instrucțiunilor prezentate în acest manual;
- Pentru a preveni "zdrăgănitul" pieselor de prelucrat folosiți materiale amortizoare.

**Riscuri asociate locului de muncă**

- Alunecările/împiedicarea/căzăturile sunt cauze majore de vătămare gravă sau deces. Acordați atenție porțiunilor de furtun rămase pe podea sau pe suprafața de lucru.
- Evitați inhalarea pulberilor, vaporilor sau sfărâmurilor produse în procesul de lucru deoarece pot produce îmbolnăviri (de exemplu cancer, malformații la naștere, astm și/sau dermatite). Când lucrați cu materiale care pot produce particule în suspensie, utilizați extractoare de praf și purtați echipament de protecție a căilor respiratorii.
- Anumite tipuri de praf produs prin sablare, tăiere, polizare, găurire sau în urma altor activități din construcții conțin substanțe chimice care, după cum se știe în statul California, sunt cancerigene și provoacă malformații congenitale sau afecțiuni reproductive. Printre aceste chimicale se numără:
  - Plumbul din vopsele pe bază de plumb
  - Cărămizile și cimentul pe bază de oxid de siliciu cristalizat și alte produse de zidărie
  - Arsenicul și cromul din cauciucul tratat chimic

Riscul specific acestor expuneri variază în funcție de frecvența efectuării activității respective. Pentru a reduce expunerea la aceste chimicale: lucrați într-o zonă bine aerisită și dotată cu echipamente de protecție aprobate, precum măștile de praf proiectate special pentru filtrarea particulelor microscopice.

- Procedați cu atenție în medii insuficient cunoscute. Pericolele pot fi ascunse, ca de exemplu cabluri electrice sau conducte de altă natură.
- Este posibilă generarea de atmosfere potențial explozive ca urmare a prafului și gazelor eliberate prin șlefuire sau polizare. Utilizați sisteme de extragere sau eliminare a pulberii, adecvate pentru tipul de material în lucru.

- Această unealtă nu este destinată pentru utilizarea în atmosfere potențial explozive și nu este izolată în cazul intrării în contact cu surse de tensiune electrică.

**A NU SE ARUNCA - A SE PEDA UTILIZATORULUI****Semne și etichete**

Produsul este prevăzut cu marcaje și autocolante ce conțin informații importante despre siguranța personală și întreținerea produsului. Marcajele și autocolantele trebuie să fie ușor lizibile permanent. Marcaje și autocolante noi pot fi comandate de pe lista de piese de schimb.



s011050

**Informații utile****Site web**

Informațiile referitoare la Produsele, Accesoriile, Piese de schimb și Publicațiile noastre se găsesc pe site-ul web Atlas Copco.

Vă rugăm să vizitați: [www.atlascopco.com](http://www.atlascopco.com).

**ServAid**

ServAid este un portal actualizat permanent și care conține Informații tehnice, precum:

- Informații de reglementare și siguranță
- Date tehnice
- Instrucțiuni de instalare, utilizare și service
- Liste cu piese de schimb
- Accesorii
- Scheme dimensionale

Vă rugăm să vizitați: <https://servaid.atlascopco.com>.

Pentru mai multe Informații tehnice, vă rugăm să contactați reprezentantul Atlas Copco local.

**Prezentare video pentru siguranța polizoarelor**

Learn more about safety features on Atlas Copco grinders and what measures the operator has to take for a safe operation. Click the link or scan the QR code below to view the video:

[https://www.youtube.com/watch?v=XK\\_dHwli8-Q](https://www.youtube.com/watch?v=XK_dHwli8-Q)



## Teknik Veriler

### Ürün verileri

Maksimum çalışma basıncı	6.3 bar (90 psig)
Serbest hız	8500 r/min (8500 rpm)
Ağırlık	2.4 kg (5.29 lb)

## Beyanlar

### AB UYGUNLUK BEYANI

Bizler, **Atlas Copco Industrial Technique AB**, SE-105 23 STOCKHOLM SWEDEN olarak, kendi münhasır sorumluluğumuz altında ürünün (adı, tipi ve seri numarası ile ön sayfaya bakınız) aşağıdaki Direktif(ler) ile uyumlu olduğunu beyan ederiz:

**2006/42/EC**

Geçerli dengelenmiş standartlar:

**EN ISO 11148-8**

Yetkili makamlar ilgili teknik bilgileri şuradan isteyebilir:  
Product Compliance Manager, Atlas Copco Industrial Technique AB, SE-105 23 Stockholm Sweden

Stockholm, 1 December 2021

**Carl von Schantz, Managing Director**

Yayınlayanın imzası



### Gürültü ve Titreşim Açıklaması

- Ses basıncı seviyesi 78 dB(A) , belirsizlik 3 dB(A); ISO15744 standardına göre.
- Ses gücü seviyesi <80 dB(A) , belirsizlik 3 dB(A); ISO15744 standardına göre.
- Titreşim toplam değeri 4.7 m/s<sup>2</sup>, belirsizlik 2.2; ISO28927-1 standardına göre.

Bu açıklanan değerler, belirtilen standartlara uygun olarak laboratuvar testlerinde elde edilmiştir ve aynı standartlara göre test edilen diğer aletlerin açıklanan değerleriyle karşılaştırma için uygundur. Bu açıklanan değerler risk değerlendirmelerinde kullanım için yeterli değildir ve ayrı iş yerlerinde ölçülen değerler daha yüksek olabilir. Maruz kalma değerleri ve bireysel kullanıcının görebileceği zarar riski duruma özgüdür ve kullanıcının çalışma şekline, çalışılan parçaya ve iş istasyonu tasarımı ile kullanıcının maruz kalma süresi ve fiziksel durumuna bağlıdır.

Bizler, **Atlas Copco Industrial Technique AB** olarak, kontrolümüz olmayan bir iş yerinde risk değerlendirmesi için geçerli maruz kalmayı yansıtan değerler yerine açıklanan değerlerin kullanılmasının sonuçlarından sorumlu tutulamayız.

Bu alet, kullanımı yeterli derecede yönetilmediğinde el-kol titreşimi sendromuna yol açabilir. El-kol vibrasyonunu yönetmekle ilgili AB kılavuzuna, <http://www.pneurop.eu/index.php> sitesinde, 'Tools' (Araçlar) ve 'Legislation' (Mevzuat) seçeneğinden ulaşılabilir.

Yönetme prosedürlerinin gelecekteki hasarı önlemeye yardımcı olacak şekilde değiştirilebilmesi için gürültü ve titreşime maruz kalmayla ilgili olabilecek belirtileri erken tespit etmek için bir sağlık gözetim programı öneriyoruz.

- ⓘ Eğer bu ekipman sabitlenen uygulamalara yönelikse: Gürültü emisyonu makine kurucusu için bir rehber olarak verilir. Tüm makine için gürültü ve titreşim emisyonu verileri makine kullanım kılavuzunda verilmiştir.

### REACH Madde 33 ile ilgili bilgiler

Kimyasalların Tescili, Değerlendirilmesi, İzni ve Kısıtlanması (REACH) ile ilgili 1907/2006 sayılı Avrupa Yönetmeliği (AB), tedarik zincirinde iletişim ile ilgili diğer gereklilikleri tanımlamaktadır. Bilgi gereklilikleri ayrıca Çok Yüksek Endişe Verici Maddeler ("Aday Listesi") içeren ürünler için de geçerlidir. 27 Haziran 2018 tarihinde Aday Listesine kurşun metali (CAS No. 7439-92-1) eklenmiştir.

Yukarıdaki bilgilere göre bu, üründeki belirli mekanik bileşenlerin kurşun metali içerebileceğini bildirmektir. Bu, yürürlükteki madde kısıtlama mevzuatına uygundur ve RoHS Yönergesindeki (2011/65/EU) yasal muafiyetlere dayanmaktadır. Kurşun metali normal kullanım sırasında üründen sızıntı yapmaz veya mutasyona uğramaz ve tüm üründeki kurşun metali konsantrasyonu geçerli eşik sınırının oldukça altındadır. Lütfen ürünün kullanım ömrü sonunda kurşunu bertarafı konusunda ilgili yerel gereklilikleri dikkate alın.

### Bölgesel Gereklilikler

#### ⚠ UYARI

Bu ürün Kaliforniya eyaleti tarafından kansere ve doğum kusurlarına veya diğer üreme rahatsızlıklarına neden olduğu bilinen kurşun dahil olmak üzere çeşitli kimyasallara maruz kalmanıza neden olabilir. Daha fazla bilgi için [www.P65Warnings.ca.gov](http://www.P65Warnings.ca.gov) adresini ziyaret edin

## Güvenlik

### ⚠ UYARI Maddi Hasar veya Ağır Yaralanma Riski

Aleti kullanmadan önce tüm talimatları okuyup anladığınızdan ve bunlara uyduğunuzdan emin olun. Tüm talimatlara uymamak, elektrik çarpmasına, yangına, maddi hasara ve/veya ciddi yaralanmaya yol açabilir.

- ▶ Sistemin farklı parçalarıyla birlikte sunulan tüm Güvenlik Bilgilerini okuyun.
- ▶ Sistemin farklı parçalarının montajına, kullanımına ve bakımına yönelik tüm Ürün Talimatlarını okuyun.
- ▶ Sistem ve içindeki parçalara ilişkin tüm yerel olarak yasal güvenlik düzenlemelerini okuyun.
- ▶ Tüm Güvenlik Bilgilerini ve talimatlarını ileride kullanmak için saklayın.

### Kullanım beyanı

Bu ürün aşındırıcı maddeler kullanılarak talaş kaldırılması için tasarlanmıştır. Başka kullanıma izin verilmemektedir. Sadece profesyonel kullanım içindir.

### Operatörün kontrol listesi

#### İşe başlamadan önce

##### 1. Serbest hız kontrolü

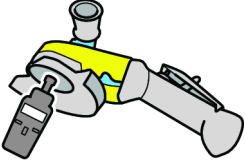

- 6,3 barlık bir basınçta ölçülen hızın, taşlayıcıda işaretli olan nominal hızdan yüksek olmaması gerekir.
- Serbest hız kontrolünü gerçekleştirmeden önce, taşlama çarkını ve dış flanşı sökün.
- Serbest hız kontrollerini her gün ve özellikle de uzun bir süre kullanım dışı kaldıktan sonra gerçekleştirin.
- Alettaki hız işareti okunabildiğinden emin olun.
- Aşırı hızlandığında aleti onarım için geri gönderin.

##### 2. Çark koruması kontrolü

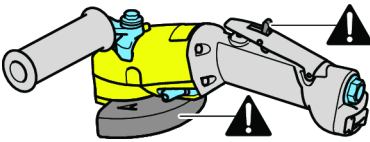

- Her zaman önerilen çark korumasını kullanın ve hasarsız olduğundan emin olun.
- Asla çark korumasız bir taşlayıcı kullanmayın.
- Çark korumasını sizinle taşlama çarkı arasına getirin.
- Tetikleyici doğru çalıştığından emin olun.
- Doğru çalışmıyorsa, tetikleyiciyi değiştirin.

- Asla tetikleyiciyi sökmeyin veya bantla kilitlemeyin.

##### 3. Kilitleme seti kontrolü

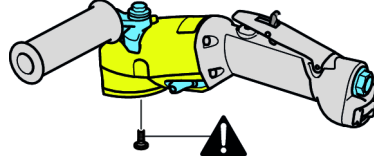

- Aletin yanında sağlanmışsa, her zaman kilitleme setini kullanın.

##### 4. Maksimum hız kontrolü

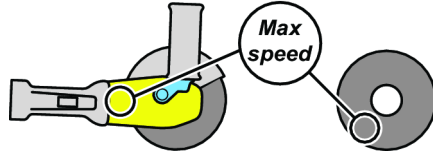

- Taşlama çarkının belirtilen maksimum hızının, taşlayıcıda işaretlenen hızdan büyük veya ona eşit olduğundan emin olun.

##### 5. Taşlama çarkı kontrolü



- Taşlama çarkı çatlak veya herhangi bir şekilde hasarlı olmadığından emin olun.
- Dengesiz titreşimleri önlemek için, taşlama çarkının doğru delik boyutlarında ve mile doğru takılmış olduğundan emin olun.
- Hasarlı taşlama çarklarını hemen sökün ve değiştirin.
- Ağır yaralanmalara neden olabileceklerinden, düşürülen veya hasarlı çarkları kullanmayın.

##### 6. Flanş ve çark kontrolü

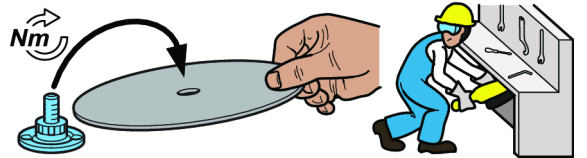

- Flanş veya tekerleği değiştirir veya aleti ayarlarken her zaman hava girişini kesin.
- Flanş ve çark kombinasyonlarının ulusal yönetmeliklere uygun olduğundan emin olun.
- Flanşın temiz ve hasarsız olduğundan emin olun.
- Flanşı önerilen sıkma torkunda takın.
- Bir kilitleme kiti kullanıldığında, onu önerilen sıkma torkunda takın.



- Çarkı taktıktan sonra, taşıyıcıyı korunmuş bir alanda çalıştırarak test edin.
- Taşıyıcı doğru çalıştığından emin olun.

#### 7. Kişisel korunma ekipmanı



Operatörlerin aşağıdakileri kullandığından emin olun:

- Koruyucu gözlük, koruma gözlüğü veya bir siper.
- Koruyucu kulaklık
- Eldivenler
- Çelik parmak uçlu ayakkabılar
- Örneğin deri önlük gibi koruyucu giysiler.
- Bir kask (daha ağır uygulamalar için)
- Bol giysiler, saç veya takı kullanmayın (takılma riski vardır).

#### 8. Çalışma alanı



Kimsenin yaralanmaması için, çalışma alanında başka kimse bulunmadığından emin olun.

- Yakındaki insanların koruyucu kulaklık ve gözlük kullanması gerekir.
- Sahadaki havalandırma ve toz çıkarma sistemleri yeterli olduğundan emin olun.
- Aletin güvenli bir şekilde konulabileceği bir altlık veya yer bulunduğundan emin olun.
- Mümkünse koruyucu duvarları olan, yalıtılmış bir alanda çalışın. Kırılan disklerin fırlayıp gitme riski vardır.

#### Çalışma sırasında

Kullanım sırasında anormal derecede yüksek sesler duyulduğunda ve titreşimler olduğunda, öğütücüyü kullanmayı bırakın.

Öğütücünün ve aksesuarlarının hiçbir şekilde değiştirilmemesi gerekir.

#### İş bittikten sonra

**⚠ UYARI Durma zamanı 5 saniyeden daha uzun olabilir.**

- ▶ Yere konulmadan önce aletin kapatılmış olduğundan ve tamamen durduğundan emin olun. Durdurma zamanı kullanılan aşındırıcıya bağlıdır.
- ▶ Durdurma zamanı kullanılan aşındırıcıya bağlıdır.

Aleti, aletin kendiliğinden başlama riski olmayacak şekilde dikkatli bir biçimde yere koyun.

#### Bakım



Aleti sökmeyin.

Servisin ancak yetkili atölyeler veya yetkili servis teknisyenleri tarafından yapılması gerekir.

#### Titreşimli aletlerin kurulumu

Titreşimli alet ve gecikmesiz kaplin arasında asgari 300 mm (12") uzunluğunda esnek bir basınçlı hava hortumunun yerleştirilmesi önerilir.

#### Bakım

Aleti sökmeyin.

Bakım sadece yetkili atölyeler veya kalifiye bakım teknisyenleri tarafından yapılmalıdır.

#### Bakım ve servis talimatları

**Bakım sadece yetkili atölyeler veya kalifiye bakım teknisyenleri tarafından yapılmalıdır.**

**⚠ UYARI Polimer tehlikesi**

Bu üründe bulunan kanatlar PTFE (sentetik bir floropolimer) içerir. Aşınmaya bağlı olarak, PTFE partikülleri ürün içinde bulunabilir. Isınan PTFE, özellikle kirlenmiş sigara içilirken gribe benzer belirtilere sahip polimer buharı ateşine neden olabilecek dumanlar üretebilir.

Vanalara ve diğer parçalara dokunurken PTFE'ye ilişkin Sağlık ve Güvenlik önerilerine uyulmalıdır:

- ▶ Bu ürüne bakım yaparken sigara içmeyin.
- ▶ PTFE partikülleri açık alev, kıvılcım veya ateş ile temas etmemelidir.
- ▶ Motor bileşenleri temizleme sıvısı ile yıkanmalı ve hava hattı ile üflenerek temizlenmemelidir.
- ▶ Başka bir işlem yapmadan önce ellerinizi yıkayın.

## Genel güvenlik talimatları

Yaralanma riskini azaltmak için, bu aleti kullanan, kurulumunu, tamirini, bakımını yapan, aksesuarlarını değiştiren ya da yakınında çalışan herkesin, söz konusu bu tür işleri yapmadan önce bu talimatları okumuş ve anlamış olması gerekmektedir.

Amacımız güvenli ve etkin çalışmanıza yardımcı aletler üretmektir. Bu veya herhangi bir alet için en önemli güvenlik unsuru SİZSİNİZ. Sizin dikkatiniz ve özeniniz yaralanmalara karşı en iyi korunmadır. Tüm olası güvenlik tehlikelerinin burada ele alınması mümkün değildir, ancak bazı önemli noktaları vurgulamaya çalıştık.

- Bu elektrikli aleti sadece uzman ve eğitilmiş operatörler monte etmeli, ayarlamalı veya kullanmalıdır.
- Bu alet ve aksesuarları hiçbir şekilde değiştirilmemelidir.
- Bu aleti hasar görmüşse kullanmayın.
- Alet üzerindeki anma hızı, çalışma basıncı veya tehlike uyarı işaretleri okunamaz hale gelirse veya sökülürse, zaman kaybetmeden yenileyin.

### ❶ Ek güvenlik bilgileri için aşağıdakilere başvurun:

- Bu aletle birlikte verilen diğer belgeler ve bilgiler.
- İşvereniniz, sendikanız ve / veya ticari birliğiniz.
- “Safety Code for Portable Air Tools (Taşınabilir Havalı Aletler için Güvenlik Kodları)” (ANSI B186.1), basım sırasında Global Engineering Documents’in <http://global.ihs.com/> adresinden veya 1 800 854 7179 numaralı telefonu arayarak edinebilirsiniz. ANSI standartlarına ulaşmada zorluk yaşarsanız, ANSI ile <http://www.ansi.org/> adresinden irtibat kurabilirsiniz.
- Diğer iş sağlığı ve güvenliği bilgilerine aşağıdaki web sitelerinden ulaşılabilir:
  - <http://www.osha.gov> (ABD)
  - <https://osha.europa.eu/> (Avrupa)

### Hava kaynağı ve bağlantı tehlikeleri

- Basıncılı hava ciddi yaralanmaya neden olabilir.
- Kullanılmadığı zamanlarda, aksesuarlarını değiştirmeden önce ya da onarım yaparken daima hava beslemesini kapatın, hortumun havasını boşaltın ve aletin hava beslemesi bağlantısını kesin.
- Hiçbir zaman havayı kendinize ya da başka birine yöneltmeyin.
- Kontrolsüz fırlayan hortumlar ciddi yaralanmalara neden olabilir. Her zaman hasarlı ya da gevşek hortum ve bağlantı parçası olup olmadığını kontrol edin.
- Çabuk açılır kuplörleri alette kullanmayın. Doğru kurulum için talimatlara bakın.
- Üniversal helezon kuplörler kullanıldığında, kilitleme pimleri takılmalıdır.
- Maksimum 6,3 bar / 90 psi veya alet tanıtım plakasında belirtilmiş olan hava basıncını aşmayın.

### Disk koruyucusu kullanımı

- Kopan taşlama diski parçalarından kaynaklanan yaralanma riskini azaltmak için her zaman tavsiye edilen disk koruyucusunu kullanın.

- Bir koruyucuda disk kırılması meydana geldiyse onu kullanmaya devam etmeyin. Hasar görmüş olabilir.
- Koruyucuyu, taşlama diski ve operatör arasına yerleştirin.
- Başkalarını disk parçalarından ve taşlama kıvılcıklarından korumak için bariyerler kullanın.

### Takılma tehlikeleri

- Döner tahrik milinden ve aşındırıcıdan uzak tutun. Dönüş, tetiğin serbest bırakılmasından sonra birkaç saniye daha devam edebilir. Dönüş sona ermeden aleti yere bırakmayın.
- Giysiler, eldivenler, takılar, kolyeler ve saçlar, aletten ve aksesuarlardan uzak tutulmazsa, boğulmaya, soyulmalara ve / veya yırtılmalara neden olabilir.

### Fırlama tehlikeleri

- Aksesuarın veya aşındırıcının veya iş parçasının zarar görmesi, yüksek hızda hareket eden cisimler oluşturabilir. Taşlama kıvılcıkları ve fırlayan küçük parçalar bile gözlerde yaralanmaya ve körlüğe neden olabilir.
- Çalıştırma göreviniz varsa veya alete yakın çalışıyorsanız, aletin bakım veya onarımını yapıyor veya alette aksesuar değiştiriyorsanız, daima darbeye dayanıklı göz ve yüz koruması takın.
- Alandaki diğer herkesin darbeye dayanıklı göz ve yüz maskesi kullandığından emin olun.
- Parçalanmış bir taşlama diski çok ciddi yaralanmaya veya ölüme neden olabilir.
- Havalı taşlama makinesi hızını, taşlama diski üzerinde belirtilen dakikadaki devir sayısından (RPM) yüksek olmadığından emin olmak için her gün bir takometre ile ölçün.
- Asla havalı taşlama makinesi hızından daha düşük bir hız ile damgalanmış taşlama diski kullanmayın.
- Aşındırıcının taşlama makinesine verilen aletler kullanılarak sıkıca bağlandığından emin olun. Flanşlarda çapak ve çatlak olmamalıdır ve bağlantı yüzeyleri düz olmalıdır. Miller ve mil dişleri hasarsız ve aşınmamış olmalıdır.
- İş parçasının sıkı bir şekilde bağlandığından emin olun.

### Aksesuar tehlikeleri

- Aksesuarları değiştirirken, her zaman hava beslemesini kapatın, hava basıncı hortumunu gevşetin ve aletin hava beslemesiyle bağlantısını kesin.
- Yalnızca önerilen boyut ve tipte aşındırıcıları kullanın.
- Kırılmış, çatlak ya da yere düşmüş olabilecek diskleri kullanmayın.
- Kırılan disklerden kaynaklanan yaralanmaları önlemek için taşlama diski montajının doğru yapılması gerekir.
- UNC ve metrik vida dişleri arasındaki yanlış eşleşmeden kaçının.
- Delik üzerinde zorlanmayı önlemek için taşlama diskleri mil üzerine rahatça geçmelidir. Büyük delikli taşlama disklerini uygun duruma getirmek için daraltıcı bilezik kullanmayın.

- Taşlama diskini monte etmek için sadece taşlama makinesi ile gelen flanşları kullanın. Yassı pullar ya da diğer adaptörler diske aşırı baskı uygulayabilir. Flanşlar ile taşlama diski arasında her zaman ağır kurutma kâğıdı diskleri kullanın.
- Farklı boyut ve tiplerde aşındırıcıya uyacak çok sayıda flanş tedarik edilirse, daima kullanılmakta olan aşındırıcı için doğru flanş(lar)ı takın.
- Çanak, konik veya düz parmak diskleri dişli deliklere takarken, aşındırıcıya baskı uygulamaması için mil ucu deliğin alt kısmına temas etmemelidir.
- Havalı taşlama makinesi kapalı iken gezinmesini önlemek için mil üzerindeki diski sıkın.
- Taşlama öncesinde, aleti tam hızda kısa bir süre çalıştırarak taşlama diskini test edin. Kırılabilir disk parçalarının gelmesini önlemek için bir bariyer (örneğin ağır bir iş tablasının altı) kullandığınızdan emin olun. Titreşim çok fazlaysa derhal durun.

### Kullanım tehlikeleri

- Operatörler ve bakım personeli, aletin büyüklüğünü, ağırlığını ve gücünü fiziksel olarak taşıyabilecek durumda olmalıdır.
- Aleti doğru şekilde tutun: normal ya da ani hareketlere karşı hazırlıklı olun – gerektiğinde her iki elinizi de kullanabilecek pozisyonda olun.
- Aksesuar, taşlama kıvılcımları veya çalışma yüzeyine temas etmeniz halinde kesik veya yanığa maruz kalabilirsiniz. Temastan kaçınınız ve eldiven, önlük ve kask gibi koruyucu donanımlar kullanın.
- Kesme işlemi sırasında disk sıkışmasını önleyin. Disk sıkışmasını önlemek için iş parçasını kesme çizgisinin her iki yanından destekleyin. Sıkışma meydana gelirse, tetiği serbest bırakın ve diski kurtarın. Devam etmeden önce diskin hasarlı olmadığından ve güvenli şekilde sabitlendiğinden emin olun.
- Yan taşlama için asla kesme disklerini kullanmayın.
- Taşlama kıvılcımları giysilerin alev almasına ve ciddi yanıklara neden olabilir. Kıvılcımların giysilerin üzerine gelmediğinden emin olun. Yangına dayanıklı giysiler kullanın ve yakında bir kova su bulundurun.
- Plastik ve diğer iletken olmayan maddeler üzerinde kullanıldığında elektrostatik deşarj riski bulunmaktadır.

### Tekrarlanan hareket tehlikeleri

- İşe ilişkin aktivitelerde bulunurken elektrikli bir alet kullanıldığı zaman, operatör ellerde, kollarda, omuzlarda, boyunda ve vücudun diğer kısımlarında rahatsızlık hissedebilir.
- Yere sağlam basarak ve uygunsuz veya dengeyi bozacak duruşlardan kaçınarak konforlu bir duruş benimseyin. Uzun süren işlerde duruşun değiştirilmesi rahatsızlığın ve yorgunluğun önlenmesine yardımcı olabilir.
- Devamlı veya yinelenen rahatsızlık, acı, çarpıntı, ağrı, karıncalanma, uyuşma, ateş basması veya gerginlik gibi belirtileri göz ardı etmeyin. Aleti kullanmayı bırakın, işverenimize haber verin ve bir doktora başvurun.

### Gürültü ve Titreşim tehlikeleri

- Yüksek ses düzeyleri kalıcı işitme kaybına veya kulak çınlaması gibi sorunlara neden olabilir. İşvereninizin tavsiye ettiği veya iş sağlığı ve güvenliği yönetmeliklerinde belirtilen işitme koruması kullanın.
- Titreşime maruz kalmak ellere ve kollara gelen sinirlerin ve kan akışının zarar görmesine neden olabilir. Kalın giysiler giyin ve ellerinizi sıcak ve kuru tutun. Ciltte duyarlılık, karıncalanma, ağrı veya beyazlama oluşursa, aleti kullanmayı bırakın, işverenimize haber verin ve bir hekime başvurun.
- Titreşimden kaynaklanan risk, kavrama kuvveti yükseldikçe daha fazla olduğundan, aleti fazla sıkmadan ancak güvenli bir şekilde kavrayın. Mümkün olan yerlerde, aletin ağırlığını bir dengeleyici ile destekleyin.
- Gürültü ve titreşim seviyelerinde gereksiz artışları önlemek için:
- Aletin kullanımını ve bakımını, ve aksesuarların ve sarf malzemelerinin seçimini, bakımını ve değişimini bu kullanım kılavuzuna göre yapın;
- İş parçalarının "çınlama" yapmasını önlemek için sönümleyici materyaller kullanın.

### İşyeri tehlikeleri

- Kayma/Takılma/Düşme önemli bir yaralanma veya ölüm sebebidir. Yürüme ya da çalışma alanında kalan fazla hortuma karşı dikkatli olun.
- Çalışma sürecinde hastalığa neden olabilecek (örneğin, kanser, doğum kusurları, astım ve/veya dermatit) tozları veya dumanları solumaktan ya da döküntü/artık ile temastan kaçınınız. Havayla taşınan partiküller oluşturan malzemeler ile çalışırken toz çekme işlemi yapın ve solunum koruyucu donanım kullanın.
- Elektrikli zımparalama, doğrama, bileme, delme ve diğer yapı faaliyetlerinin neden olduğu bazı tozlar, California eyaleti tarafından kansere ve doğum kusurlarına veya diğer üreme rahatsızlıklarına neden olduğu bilinen kimyasallar içermektedir. Bu kimyasallardan bazıları şunlardır:
  - Kurşun bazı boyalardaki kurşun
  - Kristalimsi silis tuğla ile çimento ve diğer duvarcılık ürünleri
  - Arsenik ile kimyasal olarak işlenmiş kauçuktaki krom

Bu maruz kalmalar karşısındaki riskiniz bu tür işleri ne kadar sıklıkla yaptığınıza bağlı olarak değişiklik gösterir. Bu kimyasallara maruz kalma derecesini azaltmak için: iyi havalandırılmış alanlarda çalışın ve özellikle mikroskobik partikülleri filtrelemek üzere tasarlanmış toz maskeleri gibi onaylanmış güvenlik ekipmanı kullanarak çalışın.

- Bilmediğiniz ortamlarda dikkatli olun. Elektrik ya da diğer hizmet (gaz) hatları gibi gizli tehlikeler bulunabilir.
- Zımparalamadan veya taşlamadan kaynaklanan toz ve dumanlar patlama tehlikesi taşıyan ortamlara neden olabilirler. İşlenmekte olan malzemeye uygun toz çekme ya da giderme sistemlerini kullanın.

- Bu alet muhtemel patlayıcı ortamlarda kullanılmak üzere tasarlanmamıştır ve elektrik ile temasa karşı yalıtılmamıştır.

## ATMAYIN – KULLANICIYA VERİN

### İşaretler ve etiketler

Ürün, kişisel emniyete ve ürün bakımına ilişkin önemli bilgiler içeren işaretlerle ve etiketlerle donatılmıştır. İşaretler ve etiketler her zaman kolaylıkla okunabilmelidir. Yeni işaretler ve etiketler yedek parça listesi kullanılarak sipariş edilebilir.



s011050

### Faydalı Bilgiler

#### Web sitesi

Ürünlerimiz, Aksesuarlarımız, Yedek Parçalarımız ve Yayınlanmış Makalelerimizle ilgili bilgileri Atlas Copco web sitesinde bulabilirsiniz.

Lütfen ziyaret edin: [www.atlascopco.com](http://www.atlascopco.com).

#### ServAid

ServAid, sürekli güncellenen ve aşağıdakiler gibi Teknik Bilgileri içeren bir portaldır:

- - Düzenleyici ve Güvenlik Bilgileri
- Teknik Veriler
- Montaj, Kullanım ve Servis Talimatları
- Yedek Parça Listeleri
- Aksesuarlar
- Boyutsal Çizimler

Lütfen ziyaret edin: <https://servaid.atlascopco.com>.

Daha fazla Teknik Bilgi için lütfen yerel Atlas Copco temsilcinizle iletişim kurun.

### Taşıma makineleri için ürün güvenliği videosu

Learn more about safety features on Atlas Copco grinders and what measures the operator has to take for a safe operation. Click the link or scan the QR code below to view the video:

[https://www.youtube.com/watch?v=XK\\_dHwli8-Q](https://www.youtube.com/watch?v=XK_dHwli8-Q)



### Технически данни

#### Продуктови данни

Максимално работно налягане	6.3 бара 90 фунта на кв. инч
Свободна скорост	≤8500 об./мин (8500 об./мин)
Тегло	2.4 кг (5.29 фунта)

### Декларации

#### ЕС ДЕКЛАРАЦИЯ ЗА СЪОТВЕТСТВИЕ

Ние, Atlas Copco Industrial Technique AB, SE-105 23 STOCKHOLM SWEDEN, декларираме на своя лична отговорност, че този продукт (с име, тип и сериен номер, вижте предната страница) е в съответствие със следната(ите) Директива(и):

**2006/42/EC**

Приложени хармонизирани стандарти:

**EN ISO 11148-8**

Властите могат да поискат съответната техническа информация от:

Product Compliance Manager, Atlas Copco Industrial Technique AB, SE-105 23 Stockholm Sweden

Stockholm, 1 December 2021

**Carl von Schantz, Managing Director**

Подпис на издаващото лице

#### Декларация за шум и вибрации

- Ниво на звуково налягане 78 dB(A), несигурност 3 dB(A), в съответствие с ISO15744.
- Ниво на звукова мощност <80 dB(A), несигурност 3 dB(A), в съответствие с ISO15744.
- Обща вибрационна стойност 4.7 m/s<sup>2</sup>, несигурност 2.2, в съответствие с ISO28927-1.

Тези деклариранни стойности са получени при изпитвания от лабораторен тип в съответствие с посочените стандарти и са подходящи за сравнение с декларираните стойности на други инструменти, изпитвани в съответствие със същите стандарти. Тези деклариранни стойности не са подходящи за използване при оценка на риска, тъй като стойностите, измерени на отделните работни места могат да бъдат по-високи. Действителните стойности на излагането на въздействие и рискът от увреждания, понасяни от отделния потребител са уникални и зависят от начина на работа на потребителя, вида на работата и конструкцията на работната станция, както и от времето на излагане и физическото състояние на потребителя.



Ние, Atlas Copco Industrial Technique AB, не поемаме отговорност за последствията от използването на декларираните стойности, вместо на стойности, отразяващи действителното излагане на въздействие, при индивидуална оценка на риска в ситуация на реално работно място, над която нямаме контрол.

Този инструмент може да причини синдром на вибрации ръка-рамо, ако употребата му не бъде направлявана адекватно. ЕС упътване за управление на вибрации ръка-рамо можете да намерите, като посетите <http://www.pneurop.eu/index.php> и изберете 'Tools' (Инструменти), а след това - 'Legislation'.

Препоръчваме да бъде проведена програма за здравен надзор, чрез която да се определят ранните симптоми, отнасящи се до излагането на шум и вибрации, така че работните процедури да бъдат модифицирани с цел предотвратяване на бъдещи увреждания.

**i** Ако това оборудване е предназначено за фиксиращи приложения:

Емисията на шум е посочена като указание за изработващия машината. Данните за емисиите на шум и вибрации за цялата машина трябва да са посочени в ръководството за потребителя на машината.

### **Информация във връзка с чл. 33 от REACH (Регламент относно регистрацията, оценката, разрешаването и ограничаването на химикали)**

Европейски регламент (ЕС) №1907/2006 относно регистрацията, оценката, разрешаването и ограничаването на химикали (REACH) определя, освен други неща, изискванията, свързани с комуникациите във веригата на доставките. Изискването за информация се отнася също и за продукти, съдържащи т. нар. вещества, пораждащи сериозно безпокойство ("списък на кандидати"). На 27 юни 2018 г. металът олово (CAS № 7439-92-1) беше добавен към списъка на кандидатите.

Във връзка с гореспоменатото бихме искали да ви информираме, че определени механични компоненти в продукта може да съдържат метала олово. Това е в съответствие с настоящето законодателство за ограничаване на веществата и въз основа на законовите изключения в Директивата за ограничението за употребата на определени опасни вещества в електрическото и електронното оборудване (RoHS) (2011/65/EU). Металът олово няма да изтече от продукта или да се видоизмени в него по време на нормална употреба, и концентрацията на метала олово в цялостния продукт е значително под приложимата прагова стойност. Моля, съобразете се с местните изисквания за изхвърляне на олово при изтичане на годността на продукта.

## **Регионални изисквания**

### **⚠ ПРЕДУПРЕЖДЕНИЕ**

Този продукт може да ви изложи на контакт с химикали, включително олово, за което в щата Калифорния е известно, че причинява рак и вродени малформации или други вреди по отношение на възпроизводителната способност. За допълнителна информация посетете [www.P65Warnings.ca.gov](http://www.P65Warnings.ca.gov)

## **Безопасност**

### **⚠ ПРЕДУПРЕЖДЕНИЕ Риск от повреда на имущество или сериозно нараняване**

Уверете се, че сте прочели, разбирате и спазвате всички инструкции, преди да работите с инструмента. Неспазването на всички инструкции може да доведе до токов удар, пожар, материални щети и/или сериозни наранявания.

- ▶ Прочетете цялата "Информация за безопасност", доставена с различните части на системата.
- ▶ Прочетете всички "Инструкции за инсталация, работа и поддръжка" на различните части на системата.
- ▶ Прочетете всички местни нормативно приети разпоредби за безопасност по отношение на системата и нейните части.
- ▶ Запазете цялата "Информация за безопасност" и всички инструкции за бъдещи справки.

## **Декларация за употреба**

Този продукт е разработен за отстраняване на материал чрез абразиви. Не е разрешена друга употреба. Само за професионална употреба.

## **Контролен лист за оператора**

### **Преди да започнете работа**

1. Проверка на скорост на въртене на празен ход

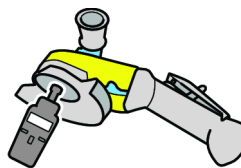

- Скоростта, измерена при натиск от 6,3 bar, не трябва да бъде по-голяма от номиналната скорост, която е отбелязана на ъглошлайфа.
- Свалете диска и външния фланец, преди да проверите скоростта на въртене на празен ход.
- Правете ежедневни проверки на скоростта на въртене на празен ход, особено ако инструментът не е използван продължително време.
- Уверете се, че маркировката за скорост на инструмента е четлива.

- Отнесете инструмента за ремонт в случай на превишаване на скоростта на въртене.

## 2. Проверка на предпазителя за диска

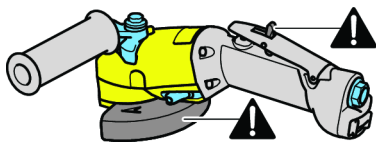

- Винаги използвайте препоръчания предпазител за диска и проверявайте дали не е повреден.
- Никога не използвайте ъглошлайф без предпазител за диска.
- Монтирайте предпазителя за диска между себе си и самия диск.
- Уверете се, че спусъкът работи правилно.
- Сменете спусъка, ако той не работи правилно.
- Никога премахвайте спусъка и не го блокирайте с лента.

## 3. Проверка на заключващото устройство

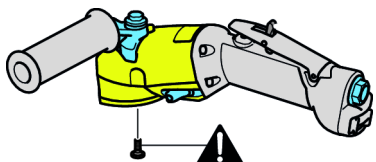

- Винаги използвайте заключващото устройство, ако е доставено с инструмента.

## 4. Проверка на максималната скорост

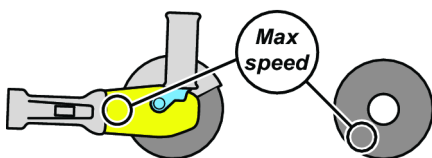

- Уверете се, че посочената на шлифовъчния диск максимална скорост е по-висока или равна на скоростта, маркирана на шлайфа.

## 5. Проверка на шлифовъчния диск



- Уверете се, че дискът не е напукан или повреден по какъвто и да било начин.
- Уверете се, че дискът е с необходимия размер на отвора и че е монтиран правилно на шпиндела, за да се избегнат вибрации от дебаланс.

- Незабавно сваляйте и заменяйте повредените шлифовъчни дискове.
- Не използвайте изпускани или повредени дискове, тъй като могат да причинят сериозни наранявания.

## 6. Проверка на фланеца и диска

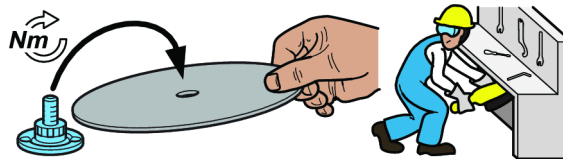

- Винаги изключвайте въздухотоподаването, когато сменяте фланеца или диска, или когато регулирате инструмента.
- Уверете се, че комбинациите фланец и диск отговарят на националните разпоредби.
- Уверете се, че фланецът е чист и не е повреден.
- Затягвайте фланеца с препоръчания въртящ момент.
- Ако се използва заключващо устройство, прикрепете го с препоръчания въртящ момент.
- Изпробвайте ъглошлайфа в защитена зона, след като сглобите диска.
- Уверете се, че ъглошлайфът работи правилно.

## 7. Лични предпазни средства



Уверете се, че операторите използват:

- Защитни средства за очите, очила или визьор.
- Антифони
- Ръкавици
- Обувки със стоманени бомбета
- Защитно облекло, напр. кожена престилка.
- Каска (за работа с по-тежки предмети)
- Не използвайте свободно облекло, не работете с пусната коса или висящи бижута (има риск от захващане).

## 8. Работно място



Погрижете се в работното ви пространство да няма други лица, за да не пострада някой.

- Хората, намиращи се в близост, трябва да носят защитни средства за слуха и очите.
- Уверете се, че в помещенията има осигурени вентилация и прахоулавяне в достатъчна степен.
- Уверете се, че на разположение има стойка или място, на които да оставите безопасно инструмента.
- Работете в отделена среда, ако е възможно с предпазни стени. Съществува риск от излитане на счупени дискове.

### По време на работа

Спрете да използвате шлайфа, ако усетите необичайно силни шумове или вибрации по време на употреба.

Този шлайф, кабелът и приспособленията му не трябва да бъдат модифицирани.

### След приключване на работа

**⚠ ПРЕДУПРЕЖДЕНИЕ** Времето за спиране може да е по-дълго от 5 секунди.

- ▶ Уверете се, че инструментът е изключен или е напълно спрял, преди да го оставите. Времето за спиране зависи от използвания абразив.
- ▶ Времето за спиране зависи от използвания абразив.

Оставете инструмента внимателно, така че да няма риск той да се включи сам.

### Поддръжка



Не разглобявайте инструмента.

Това обслужване трябва да се извършва единствено от оторизирани цехове или квалифицирани сервизни техници.

### Монтиране на вибриращи инструменти

Препоръчително е между вибриращия инструмент и съединителя за бързо действие да се постави гъвкав маркуч за състен въздух с минимална дължина от 300 мм (12").

### Поддръжка

Не разглобявайте инструмента.

Това обслужване трябва да се извършва единствено от оторизирани цехове или квалифицирани сервизни техници.

### Инструкции за поддръжка и сервиз

Това обслужване трябва да се извършва единствено от оторизирани цехове или квалифицирани сервизни техници.

**⚠ ПРЕДУПРЕЖДЕНИЕ** Опасност от полимери

Перките на този продукт съдържат PTFE (синтетичен флуорополимер). Поради износване вътре в продукта може да има PTFE частици. При нагриване PTFE може да предизвика образуването на изпарения, които да причинят треска от полимерни изпарения с грипоподобни симптоми, особено при пушене на замърсен тютюн.

При боравене с перките и други компоненти трябва да се спазват препоръките за безопасност и опазване на здравето по отношение на PTFE:

- ▶ Забранено е пушенето, докато се извършва обслужване на продукта
- ▶ PTFE частиците не трябва да влизат в контакт с открит огън, пламък или източник на топлина
- ▶ Компонентите на мотора трябва да се третират с почистващ флуид, а не чрез продухване с въздушна линия
- ▶ Измивайте ръцете си преди извършване на други дейности

### Общи инструкции за безопасност

За да се намали рискът от нараняване, всеки, който използва, инсталира, поправя, поддържа, сменя принадлежности или работи в близост до този инструмент, трябва да прочете и разбере тези инструкции, преди да изпълни някоя от тези задачи.

Нашата цел е да произвеждаме инструменти, които ви помагат да работите безопасно и ефективно. Най-важното средство за безопасност за този или за който и да било друг инструмент сте самите Вие. Най-добрата защита срещу наранявания е вашата отговорност, както и правилната ви преценка. Тук не могат да бъдат разгледани всички възможни рискове, но ние сме се опитали да наблегнем на някои от най-важните.

- Инструментът може да се сглобява, настройва и използва само от квалифицирано и обучено обслужващо лице.
- Не модифицирайте инструмента и неговите принадлежности по какъвто и да е начин.
- Не използвайте този инструмент, ако е повреден.
- Ако знаците за номинална скорост, работно налягане или предупреждение престанат да бъдат четливи или се откачат, подменете ги незабавно.

**i** За да получите допълнителна информация за безопасност, се консултирайте с:

- Допълнителната документация и информация, предоставени с настоящия инструмент.
- Вашия работодател, професионален съюз и/или търговска асоциация.
- Стандартът „Правила за безопасност за преносими пневматични инструменти“ (ANSI B186.1) може да бъде отпечатан от уебсайта на Global Engineering Documents (<http://global.ihs.com/>), или да се поръча по телефон на 1 800 854 7179. Ако срещнете трудности при получаването на стандартите ANSI, моля влезте във връзка с ANSI на следния Интернет адрес: <http://www.ansi.org/>
- Допълнителна информация за здравето и безопасността на работното място може да бъде получена на следните интернет страници:
  - <http://www.osha.gov> (САЩ)
  - <https://osha.europa.eu/> (Европа)

**Рискове при снабдяване с въздух и свързване**

- Не насочвайте въздуха към себе си или към друг човек.
- Винаги изключвайте въздухоснабдяването, освобождавайте маркуча от въздушното налягане и прекъсвайте снабдяването с въздух на инструмента, когато не се използва, преди подмяна на принадлежности или когато се поправя.
- Никога не насочвайте въздушната струя към Вас или към някой друг.
- Ударът от свободен маркуч може да причини тежки наранявания. Винаги проверявайте маркучите и свързващите елементи за повреда или разхлабване.
- Не използвайте муфи за бързо изключване на инструмента. Прочетете указанията за правилно свързване.
- При използване на универсален винтов съединител е задължително монтирането на фиксиращи щифтове.
- Не превишавайте въздушното налягане от 6,3 бара/90 psig или стойността, която е посочена на фирмената табелка на инструмента.

**Използване на предпазен щит на диска**

- Винаги използвайте препоръчания предпазен щит с цел намаляване на риска от наранявания, причинявани от отчупените парчета от диска.
- Ако в предпазния щит се отчупи парче от диска, преустановете употребата на щита. Той може да е повреден.
- Предпазният щит трябва да се разполага между диска и обслужващото лице.
- Използвайте прегради, за да предпазите останалите от парчетата от диска и възникващите искри.

**Опасности от заплитане**

- Стойте встрани от въртящия се шпиндел и абразива. Въртенето продължава още няколко секунди след отпускане на ръчката за работа. Не поставяйте инструмента в легнало положение, докато не спре да се върти.
- Ако не държите свободното облекло, ръкавиците, бижутата и косата далеч от инструмента и аксесоарите, това може да доведе до удушаване, скалпиране и/или разкъсвания.

**Опасности от хвърчащи частици**

- Повреда на приспособлението, абразива или инструмента може да произведе хвърчащи частици с висока скорост. Дори малките частици могат да наранят очите и да причинят ослепяване.
- Винаги носете устойчиви на удар защитни очила и маска за лице, когато боравите с инструмента или сте в близост до него, при поправка или поддръжка на инструмента или когато сменят аксесоарите му.
- Уверете се, че околните носят устойчиви на удар защитни очила и маска за лице.
- При разцепване шлифовъчният диск може да причини тежки наранявания или смърт.
- Ежедневно измервайте оборотите на диска с тахометър, за да се уверите, че не превишават посочените върху диска стойности за RPM.
- Не използвайте диск, върху който са указани обороти, по-малки от номиналните обороти на пневматичната шлайфмашина.
- Уверете се, че абразивът е здраво затегнат към шлайфа с помощта на предоставените инструменти. Фланците не трябва да имат грапавини и пукнатини, а затягащите им повърхности трябва да са плоски. Шпинделите и резбите им не трябва да са повредени или износени.
- Уверете се, че обработваният детайл е здраво захванат.

**Опасности от приспособлението**

- При смяна на принадлежностите винаги изключвайте подаването на въздух, освобождавайте маркуча от въздушното налягане и разкачайте машината от системата за подаване на въздух.
- Използвайте само препоръчаните типове и размери шлифоващи повърхности.
- Не използвайте повреден, спукан диск или такъв, който може да е бил изпускан.
- Правилното монтиране на диска е необходимо с цел предотвратяване на наранявания, причинени от счупване на диска.
- Не бъркайте цоловите с метричните размери на резбите.
- Дискът трябва да приляга към шпиндела безпрепятствено, за да не се затяга при отворстието. Не използвайте стесняващи втулки за монтиране на дискове с по-големи отворстия.



- За монтиране на шлифовъчния диск могат да се използват само фланците, предоставени с машината. При използване на плоски шайби или други приспособителни елементи дискът може да се затегне прекомерно. Винаги слагайте притискащ картонен лист между фланците и шлифовъчния диск.
- Ако са доставени няколко фланци, подходящи за различни размери и видове абразиви, винаги монтирайте правилния/правилните фланец/фланци за използвания абразив.
- При монтиране на купи, конуси или щепсели с открития с резби, краят на шпиндела не трябва да влиза в контакт с дъното на откритието, тъй като това ще натовари абразива.
- Затегнете диска върху шпиндела, за да избегнете неговото падане при изключване на машината.
- Преди шлифоване изпробвайте диска като го пуснете за кратко на пълни обороти. Непременно използвайте ограничаваща преграда (например работете на работна маса), предпазваща от евентуални отчупващи се парчета. Ако усетите силна вибрация, преустановете работа незабавно.

#### Опасности при работа

- Персоналът, работещ с инструмента и извършващ неговата поддръжка, трябва да бъде физически годен за работа с размерите, теглото и мощността на инструмента.
- Дръжте инструмента правилно: бъдете готови да реагирате на нормални или внезапни движения – и двете ви ръце трябва да са свободни.
- Можете да се порежете или изгорите, ако влезете в контакт със приспособлението, отскачащи искри или работната повърхност. Избягвайте контакт и носете защитна екипировка, например ръкавици, престилка и каска.
- Избягвайте притискане, когато режете с диска. Краищата на обработвания предмет трябва да се подпрат и от двете страни на линията на рязане, за да не се заклеци дискът. Ако дискът се заклеци, отпуснете ръчката за работа и след това освободете диска. Преди да продължите работа, проверете невредимостта на диска и неговото закрепване.
- Не използвайте режещ диск за шлифоване .
- Искрите при шлайфане могат да възпламенят дрехите и да причинят сериозни изгаряния. Внимавайте върху дрехите ви да не попаднат искри. Носете труднозапалимо облекло и дръжте наблизо кофа с вода.
- При използване на пластмасови и други непроводими материали съществува риск от електростатичен разряд.

#### Опасности от повтарящи се движения

- Когато използва електроинструмент, за да извършва трудова дейност, операторът може да изпита дискомфорт в дланите, ръцете, раменете, врата и други части на тялото.

- Заемете удобна позиция, стъпили стабилно и избягвайки неудобен или небалансиран стоеж. Промяната на стоежа по време на продължителни задачи може да помогне за избягване на дискомфорта и умората.
- Не игнорирайте симптоми като постоянен или повтарящ се дискомфорт, болка, туптене, изтръпване, вкочаненост, изгарящо усещане или схващане. Прекратете работата с инструмента, уведомете работодателя си и се консултирайте с лекар.

#### Рискове от шум и вибрации

- Високите нива на шум може да доведат до трайна загуба на слух и други проблеми като шум в ушите. Използвайте защитни средства за слуха съгласно препоръките на Вашия работодател или разпоредбите, свързани със здравето и безопасността на работното място.
- Излагането на вибрация може да доведе до инвалидиращо увреждане на нервите и кръвоснабдяването към дланите и ръцете. Носете топли дрехи и пазете ръцете си топли и сухи. Ако се появи вкочаненост, изтръпване, болка или побеляване на кожата, спрете употребата на инструмента, уведомете работодателя си и се консултирайте с лекар.
- Дръжте инструмента с лек, но сигурен захват, защото рискът от вибрация обикновено е по-силен, когато силата на захвата е по-голяма. Когато е възможно, поддържайте теглото на инструмента с балансир.
- За да намалите ненужните повишения на нивата на шум и вибрации:
- Експлоатирайте и поддържайте инструмента и избирайте, поддържайте и подменяйте аксесоарите и консумативите съгласно инструкциите за употреба;
- Използвайте материали, поглъщащи шума, за да не "звънят" обработваните детайли.

#### Опасности на работното място

- Подхлъзване/препъване/падане са основните причини за сериозни наранявания или смърт. Внимавайте за дълъг маркуч, оставен на пешеходната зона или в работната зона.
- Избягвайте вдишването на прах или изпарения или боравенето с отломки от работния процес, които може да доведат до увреждане на здравето (напр. рак, родилни дефекти, астма и/или дерматит). Избягвайте вдишването на прах и използвайте маска, предпазваща дишането, когато работите с материали, които отделят частици, които се носят по въздуха.
- Някои прахове създадени в резултат на полиране, рязане, точене, пробиване с машина и други строителни дейности съдържат химикали, които са познати в щата Калифорния като причинители на рак и дефекти по рождение и могат да нанесат и други репродуктивни вреди. Някои примери за такива химикали са:
  - Олово и бои на оловна основа

- Тухли и цимент от кристален силициев диоксид и други зидарски продукти
- Арсен и хром от химически обработена гума

Рисковете за Вас от излагането на подобни въздействия зависят от това, колко често извършвате работа от този вид. За да намалите излагането на тези химикали: работете в добре проветрявано помещение и с одобрена защитна екипировка като защитни маски против прах, които са специално изработени да филтрират микроскопични частици.

- При работа в непозната обстановка подхождайте с внимание. Възможно е да съществуват скрити рискове, като напр. електропроводи или други обществени мрежи.
- По принцип избухливи атмосфери могат да бъдат причинени от прах или дим в резултат от полиране или шлифоване. Използвайте система за прахоулавяне или отстраняване на праха, която е подходяща за материала, който се обработва.
- Този инструмент не е предназначен за употреба във взривоопасна околна среда и не е изолиран против контакт с електрически източници.

**НЕ ИЗХВЪРЛЯЙТЕ – ПРЕДАЙТЕ НА ПОТРЕБИТЕЛЯ**

### Знаци и стикери

Продуктът разполага със знаци и стикер, съдържащи важна информация за лична безопасност и поддръжка на продукта. Знаците и стикерите трябва винаги да бъдат лесни за четене. Могат да бъдат поръчани нови знаци и стикери чрез списъка на резервните части.



s011050

### Полезна информация

#### Уебсайт

Информация относно нашите продукти, аксесоари, резервни части и публикации можете да намерите на уебстраницата на Atlas Copco.

Моля, посетете: [www.atlascopco.com](http://www.atlascopco.com).

#### ServAid

ServAid е портал, който непрекъснато се обновява и съдържа техническа информация, като например:

- Регулаторна информация и информация за безопасност
- Технически данни
- Инструкции за монтаж, функциониране и обслужване
- Списъци с резервни части
- Принадлежности
- Оразмерени чертежи

Моля, посетете: <https://servaid.atlascopco.com>.

За допълнителна информация се свържете с Вашия местен представител на Atlas Copco.

### Видео за безопасност на продуктите за шлифовъчни машини

Learn more about safety features on Atlas Copco grinders and what measures the operator has to take for a safe operation. Click the link or scan the QR code below to view the video:

[https://www.youtube.com/watch?v=XK\\_dHwli8-Q](https://www.youtube.com/watch?v=XK_dHwli8-Q)



### Tehnički podaci

#### Podaci o proizvodu

Maksimalni radni tlak	6.3 bar (90 psig)
Slobodna brzina	8500 okr/min (8500 rpm)
Težina	2.4 kg (5.29 lb)

### Izjave

#### EU IZJAVA O SUKLADNOSTI

Mi, Atlas Copco Industrial Technique AB, SE-105 23 STOCKHOLM SWEDEN, izjavljujemo pod vlastitom odgovornošću da je proizvod (naziv, tip i serijski broj, vidi naslovnu stranu) u skladu sa sljedećom(im) direktivom(ama): 2006/42/EC

Primijenjene usklađene norme:  
EN ISO 11148-8

Nadležna tijela mogu zahtijevati relevantne tehničke podatke od:

Product Compliance Manager, Atlas Copco Industrial Technique AB, SE-105 23 Stockholm Sweden

Stockholm, 1 December 2021

Carl von Schantz, Managing Director

Potpis izdavatelja

#### Izjava o buci i vibracijama

- Razina zvučnog tlaka 78 dB(A), nesigurnost 3 dB(A), u skladu s ISO15744.

- Razina zvučne snage <80 dB(A), nesigurnost 3 dB(A), u skladu s ISO15744.
- Ukupna vrijednost vibracija 4.7 m/s<sup>2</sup>, nesigurnost 2.2, u skladu ISO28927-1.

Ovdje navedene vrijednosti dobivene su ispitivanjima u laboratoriju u skladu s navedenim normama i prikladne su za usporedbu s navedenim vrijednostima drugih alata ispitanih u skladu s istim normama. Ovdje navedene vrijednosti nisu prikladne za uporabu u analizama rizika, a vrijednosti izmjerene na pojedinačnim radnim mjestima mogu biti veće. Stvarne vrijednosti izlaganja i rizik od štetnosti koja može postojati za pojedinačnog korisnika su jedinstvene i ovise o načinu rada korisnika, radnom komadu i konstrukciji radne stanice te o vremenu izlaganja i fizičkom stanju korisnika.

Mi, **Atlas Copco Industrial Technique AB**, ne možemo se smatrati odgovornima za posljedice uporabe navedenih vrijednosti umjesto vrijednosti koje odražavaju stvarno izlaganje u pojedinačnoj procjeni rizika na radnom mjestu nad kojim nemamo nadzor.

Ovaj alat može izazvati sindrom vibriranja ruke ako se njime ne rukuje na odgovarajući način. Vodič EU-a o upravljanju vibriranjem ruke možete pronaći tako da pristupite <http://www.pneurop.eu/index.php> i odaberete 'Tools (Alati)', a zatim 'Legislation (Zakonodavstvo)'.

Preporučujemo program nadzora zdravlja da se uoče rani simptomi koji mogu biti povezani s izlaganjem buci ili vibracijama tako da se mogu izmijeniti postupci upravljanja vibracijama kako bi se spriječilo buduće oštećenje zdravlja.

- ⓘ Ova oprema namijenjena je za postupke pričvršćivanja: Emisije buke navedene su kao vodič projektantima strojeva. Podaci o emisiji buke i vibracija za cijeli stroj trebaju se navesti u uputama za uporabu stroja.

## Informacije u vezi sa članom 33 Uredbe REACH

Europska uredba (EU) br. 1907/2006 o Registraciji, evaluaciji, autorizaciji i ograničavanju kemikalija (REACH) između ostalog definira zahtjeve vezane za komunikaciju u lancu opskrbe. Zahtjev za informacijama također se odnosi na proizvode koji sadrže takozvane tvari koje izazivaju veliku zabrinutost ("Popis kandidata"). 27. lipnja 2018. olovo (CAS br. 7439-92-1) je dodato na Popis kandidata.

U skladu s prethodnom napomenom, obavještavamo vas da određene mehaničke komponente u proizvodu mogu sadržati olovo. Ovo je u skladu s aktualnim propisima o ograničenju tvari i zasniva se na zakonskim izuzećima iz Direktive RoHS (2011/65/EU). Olovo iz proizvoda neće cureti ili mutirati tijekom normalne uporabe a koncentracija olova u gotovom proizvodu je znatno ispod primjenjive granične vrijednosti. Uzmite u obzir lokalne zahtjeve o zbrinjavanju olova na kraju životnog vijeka proizvoda.

## Lokalni uvjeti

### ⚠ POZOR

Ovaj proizvod može vas izložiti kemikalijama, uključujući olovo, a prema državi Kaliforniji, olovo može prouzročiti rak i urođene mane ili druge probleme spolnog sustava. Za više informacija idite na [www.P65Warnings.ca.gov](http://www.P65Warnings.ca.gov)

## Sigurnost

### ⚠ POZOR Opasnost od oštećenja imovine ili teške ozljede

Obavezno pročitajte i pobrinite se da razumijete sve upute prije korištenja alata. U slučaju nepridržavanja svih uputa može doći do strujnog udara, požara, oštećenja imovine i/ili teške ozljede.

- ▶ Pročitajte sve sigurnosne informacije isporučene s različitim dijelovima sustava.
- ▶ Pročitajte sve upute o proizvodu za ugradnju, rad i održavanje različitih dijelova sustava.
- ▶ Pročitajte sve lokalne zakonske sigurnosne propise koji se odnose na sustav i njegove dijelove.
- ▶ Spremite sve informacije i upute o sigurnosti za buduću uporabu.

## Izjava o uporabi

Ovaj je proizvod projektiran za uklanjanje materijala primjenom abraziva. Nije dopuštena druga uporaba. Samo za profesionalnu uporabu.

## Kontrolni popis za rukovatelja

### Prije početka rada

1. Provjera slobodne brzine

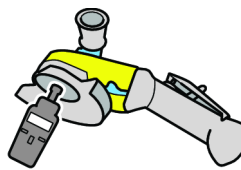

- Brzina izmjerena pri tlaku od 6,3 bara ne smije prekoračiti procijenjenu brzinu označenu na brusilici.
- Uklonite brusnu ploču i vanjsku prirubnicu prije provjere slobodne brzine.
- Dnevno obavljajte provjere slobodne brzine, a posebno nakon dugog razdoblja izvan uporabe.
- Pazite da oznaka o brzini bude čitljiva na alatu.
- Vratite alat radi popravka kada je na previsokoj brzini.

2. Provjera štitnika ploče

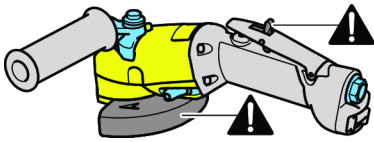

- Uvijek upotrebljavajte preporučeni štitnik ploče i pobrinite se da ne bude oštećen.
- Nikada ne upotrebljavajte brusilicu bez štitnika ploče.
- Stavite štitnik ploče između sebe i brusne ploče.
- Uvjerite se da okidač radi ispravno.
- Zamijenite okidač ako ne radi ispravno.
- Nikada ne uklanjajte okidač niti ga blokirajte trakom.

### 3. Provjera kompleta za blokadu

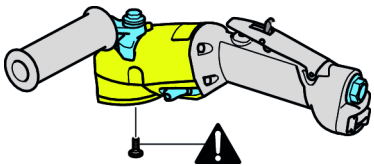

- Uvijek koristite komplet za blokadu ako je isporučen uz alat.

### 4. Provjera maksimalne brzine

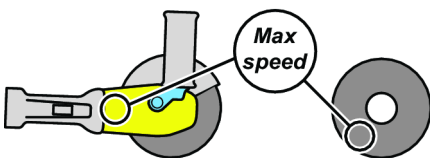

- Pazite da navedena maksimalna brzina brusne ploče bude viša od brzine označene na brusilici ili da bude jednaka toj brzini.

### 5. Provjera brusne ploče



- Pazite da brusna ploča ne bude napuknuta ili oštećena na bilo koji način.
- Uvjerite se da brusna ploča ima ispravne veličine rupa i mora biti ispravno postavljena na vreteno da spriječite neuravnotežene vibracije.
- Odmah uklonite i zamijenite oštećene brusne ploče.
- Ne upotrebljavajte ispuštene ili oštećene ploče jer mogu izazvati teške ozljede.

### 6. Provjera prirubnice i ploče

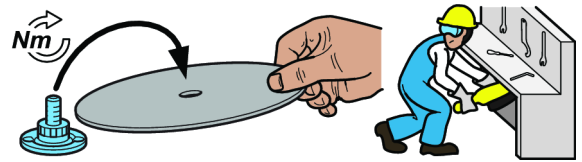

- Uvijek odspojite opskrbu zrakom kada mijenjate prirubnicu ili ploču, ili kada namještate alat.
- Pazite da kombinacije prirubnice i ploče budu u skladu s nacionalnim propisima.
- Pazite da prirubnica bude čista i neoštećena.
- Pričvrstite prirubnicu primjenom preporučenog priteznog momenta.
- Ako se koristi komplet za blokadu, spojite ga preporučenim priteznim momentom.
- Probno pokrenite brusilicu u zaštićenom području nakon sastavljanja ploče.
- Uvjerite se da brusilica radi ispravno.

### 7. Osobna zaštitna oprema



Pobrinite se da operateri koriste:

- Štitnike za oči, naočale ili vizir
- Štitnike za uši
- Rukavice
- Čelične cipele sa zaštitom prstiju
- Zaštitnu odjeću, npr. kožnu pregaču.
- Kacigu (za teže uvjete rada)
- Nemojte koristiti labavo viseću odjeću, kosu i nakit (opasnost od zaglavlivanja).

### 8. Područje rada



Pazite da u području rada ne bude drugih osoba tako da se nitko ne može ozlijediti.

- Osobe u blizini moraju nositi štitnike za uši i oči.
- Pobrinite se da postoji dovoljna ventilacija i uklanjanje prašine u objektima.
- Pobrinite se da je dostupan stalak ili mjesto za sigurno stavljanje alata.



- Radite unutar zatvorenog područja, po mogućnosti sa zaštitnim zidovima. Postoji opasnost od izbacivanja slomljenih diskova.

### Za vrijeme rada

Prekinite uporabu brusilice ako se za vrijeme uporabe pojave nenormalna buka i vibracije.

Ova brusilica i njezin pribor ne smiju se mijenjati ni na koji način.

### Nakon završetka rada

#### **⚠ POZOR Vrijeme zaustavljanja može biti dulje od 5 sekundi.**

- ▶ Pazite da isključite alat i da ga potpuno zaustavite prije nego što ga odložite. Vrijeme zaustavljanja ovisno je o korištenom brusnom materijalu.
- ▶ Vrijeme zaustavljanja ovisno je o korištenom brusnom materijalu.

Pozorno odložite stroj tako da ne postoji opasnost da se stroj sam pokrene.

### Održavanje



Ne rastavljajte alat.

Servisiranje smiju provoditi samo ovlaštene radionice ili kvalificirani servisni tehničari.

### Ugradnja vibracijskih alata

Preporučujemo da umetnete prilagodljivo crijevo minimalne duljine 300 mm (12") između vibracijskog alata i brze spojke.

### Održavanje

Ne rastavljajte alat.

Servisiranje smiju provoditi samo ovlaštene radionice ili kvalificirani servisni tehničari.

### Upute za održavanje i servisiranje

Servisiranje smiju provoditi samo ovlaštene radionice ili kvalificirani servisni tehničari.

#### **⚠ POZOR Opasnost od polimera**

Lopaticice u ovom proizvodu sadržavaju PTFE (sintetički polimer fluora). Zbog trošenja čestice PTFE-a mogu biti u samom proizvodu. Zagrijani PTFE može stvarati dimove koji izazivaju groznicu od polimerskog dima sa simptomima poput gripe, a posebno kada se puši zagađeni duhan.

Morate se pridržavati preporuka za PTFE kada radite s lopaticama i drugim komponentama:

- ▶ Ne pušite kada servisirate ovaj proizvod.
- ▶ Čestice PTFE-a ne smiju doći u kontakt s otvorenim plamenom, žarom ili toplinom.
- ▶ Komponente motora moraju se prati tekućinom za čišćenje, a ne ispuhivati pneumatskim vodom.
- ▶ Operite ruke prije nego što se počnete baviti nekom drugom aktivnošću.

### Opće sigurnosne upute

Radi smanjenja rizika od ozljeda svi koji upotrebljavaju, instaliraju, servisiraju, održavaju, mijenjaju pribor ili rade u blizini ovog alata moraju pročitati i razumjeti ove upute prije obavljanja svakog zadatka.

Naš je cilj izrađivati alate kojima se radi sigurno i učinkovito. Najvažniji sigurnosni uređaj za ovaj ili neki drugi alat ste VI. Vaša briga i dobra prosudba najbolja su zaštita od ozljeda. Sve moguće opasnosti ovdje se ne mogu obuhvatiti, ali smo pokušali istaknuti neke koje su bitne.

- Ovaj pneumatski alat smije namještati ili upotrebljavati samo kvalificirano i uvježbano osoblje.
- Ovaj alat i njegov pribor ne smiju se mijenjati ni na koji način.
- Ne upotrebljavajte ovaj alat ako je bio oštećen.
- Ako znakovi o procijenjenoj brzini, radnom tlaku ili upozorenjima o opasnosti na alatu više nisu čitljivi ili otpadnu, odmah ih zamijenite.

#### **i Za dodatne sigurnosne informacije pogledajte u:**

- Ostale dokumente i informacije upakirane s ovim alatom.
- Svojem poslodavcu, sindikatu i/ili trgovačkom udruženju.
- "Sigurnosne smjernice za prijenosne pneumatske alate" - "Safety Code for Portable Air Tools" (ANSI B186.1), dostupne su u vrijeme tiskanja u Global Engineering Documents na <http://global.ihs.com/> ili nazovite 1 800 854 7179. U slučaju poteškoća s pribavljanjem ANSI standarda, kontaktirajte ANSI na <http://www.ansi.org/>
- Druge informacije o zdravlju i sigurnosti na radnom mjestu možete dobiti na sljedećim internetskim stranicama:
  - <http://www.osha.gov> (SAD)
  - <https://osha.europa.eu/> (Europa)

#### **Opskrba zrakom i opasnosti pri spajanju**

- Zrak pod tlakom može prouzročiti teške ozljede.

- Uvijek zatvorite dovod zraka, ispuštite tlak iz crijeva i odspojite alat s dovoda zraka kada se on ne upotrebljava, prije zamjene pribora ili pri popravcima.
- Nikada ne usmjeravajte zrak izravno prema sebi ili drugima.
- Nekontrolirano pomicanje crijeva može prouzročiti teške ozljede. Uvijek provjerite jesu li crijeva i priključci oštećeni ili labavi.
- Nemojte upotrebljavati brze spojnice na ovom alatu. Vidi upute za pravilno postavljanje.
- Uvijek kada se upotrebljavaju univerzalne zakretne spojnice, moraju biti instalirani zaporni klinovi.
- Nemojte prekoračivati maksimalni tlak zraka od 6,3 bara/90 psi ili onaj koji je naveden na nazivnoj pločici alata.

### Uporaba štitnika brusne ploče

- Uvijek upotrijebite preporučeni štitnik da smanjite rizik od ozljeda uzrokovanih odlomljenim dijelovima brusne ploče.
- Ako je štitnik pretrpio lomljenje brusne ploče, nemojte ga dalje upotrebljavati. Možda je oštećen.
- Postavite štitnik između brusne ploče i rukovatelja.
- Upotrijebite pregrade da zaštitite druge osobe od fragmenta brusne ploče i iskrenja.

### Opasnosti od zahvaćanja pokretnim dijelovima

- Držite se daleko od okretnog pogonskog vratila i abraziya. Okretanje se može nastaviti i nekoliko sekundi nakon otpuštanja regulatora. Nemojte odlagati alat na pod dok okretanje ne prestane.
- Može doći do gušenja, čupanja kose i/ili porezotina ako ne držite labavu odjeću, rukavice, nakit, ogrlice i kosu podalje od alata i njegovih priključaka.

### Opasnosti od projektila

- Ako zakaže pribor ili brusna ploča ili ako zakaže radni komad, mogu nastati projektili velike brzine. Iskre pri brušenju pa čak i sitni projektili mogu ozlijediti oči i uzrokovati sljepoću.
- Uvijek nosite zaštitu za oči i lice otpornu na udarce kada se nalazite u blizini mjesta rada ili radite alatom, pri popravcima i održavanju alata ili kada mijenjate pribor na alatu.
- Uvjerite se da sve druge osobe u blizini nose štitnike za oči i lice otporne na udarce.
- Ako se brusna ploča rasprsne, može uzrokovati vrlo teške ozljede ili smrt.
- Svakodnevno mjerite tahometrom brzinu pneumatske brusilice da biste se uvjerali da ona ne prelazi broj okr/min naveden na brusnoj ploči.
- Nikada ne upotrebljavajte brusnu ploču s brzinom manjom od brzine pneumatske brusilice.
- Osigurajte da brusna ploča bude dobro pričvršćena na brusilicu primjenom isporučениh alata. Prirubnice ne smiju imati bruseve i napuknuća i moraju imati plosnatu pričvršnu površinu. Osovine i navoji osovina ne smiju biti oštećeni ili istrošeni.

- Pazite da radni komad bude dobro pričvršćen.

### Opasnosti od pribora

- Uvijek zatvorite dovod zraka, ispuštite tlak iz crijeva i odspojite alat s dovoda zraka prije nego što zamijenite pribor.
- Upotrebljavajte samo preporučene veličine i vrste abraziva.
- Nemojte upotrebljavati okrhnutu ili naprsnutu brusne ploče ili ploče koje su možda bile ispuštene.
- Pravilna montaža brusne ploče neophodna je da se spriječe ozljede zbog napuknuća brusnih ploča.
- Izbjegavajte neusklađenost između UNC-a i metričkih navoja.
- Brusne ploče moraju slobodno nalijegati na vratilo da se spriječi naprezanje u otvoru. Nemojte upotrebljavati adaptere za namještanje brusnih ploča s velikim otvorom.
- Za montažu brusne ploče upotrijebite isključivo prirubnice koje se isporučuju s brusilicom. Ravne podloške ili drugi adapteri mogu prenapregnuti brusnu ploču. Uvijek upotrebljavajte diskove od teškog upijajućeg papira između prirubnica i brusne ploče.
- Ako je isporučeno nekoliko prirubnica koje odgovaraju različitim veličinama i vrstama brusnih ploča, uvijek postavite odgovarajuće prirubnice za brusnu ploču koja se upotrebljava.
- Kada postavljate sferične, stožaste ili priključne ploče s navojnim rupama, kraj osovine ne smije doći u kontakt s dnom rupe zato što će napregnuti brusnu ploču.
- Zategnite ploču na vratilo da spriječite odvrtnje pri uključivanju pneumatske brusilice.
- Prije brušenja provjerite brusnu ploču tako da alat kraće vrijeme radi pri punim okretajima. Obavezno upotrijebite pregradu (npr. ispod teškog radnog stola) kako biste zaustavili moguće odlomljene dijelove brusne ploče. Ako su vibracije prejake, odmah zaustavite alat.

### Opasnosti pri radu

- Rukovatelji i osoblje za održavanje moraju biti u stanju fizički podnijeti veličinu, težinu i snagu ovog alata.
- Držite ispravno alat: Budite spremni reagirati na normalne ili iznenadne pokrete i držite obje ruke spremnima.
- Možete dobiti posjekotine ili opekline ako dođete u kontakt s priborom, iskrama pri brušenju ili radnom površinom. Izbjegavajte kontakt i nosite zaštitnu opremu poput rukavica, pregače i kacige.
- Izbjegavajte zaglavljivanje ploče pri rezanju. Poduprite izradak s obje strane crte rezanja da spriječite uklještenje ploče u rezu. Ako dođe do uklještenja, otpustite regulator i polako oslobodite reznju ploču. Prije nastavka rada provjerite je li ploča neoštećena i pravilno učvršćena.
- Nikada ne upotrebljavajte rezne ploče za bočno brušenje.
- Iskre pri brušenju mogu zapaliti odjeću i izazvati teške opekline. Spriječite da iskre dođu na odjeću. Nosite vatrotalnu odjeću i držite kanticu s vodom u blizini.

- Postoji opasnost od elektrostatičkog pražnjenja ako se upotrebljava na plastičnim ili drugim neprovodljivim materijalima.

### Opasnosti od ponavljanih kretnji

- Kada upotrebljava pneumatski alat da obavlja aktivnosti u okviru posla, rukovatelj može osjetiti neugodu u rukama, ramenima, vratu ili drugim dijelovima tijela.
- Zauzmite udoban položaj, zadržavajući siguran stav i izbjegavajući neprikladne položaje ili položaje koji su van ravnoteže. Promjena položaja tijekom izvođenja dugotrajnih zadataka može pomoći izbjegavanju osjećaja neugode i umora.
- Nemojte zanemarivati simptome poput stalne ili ponavljajuće neugode, boli, pulsiranja, bolnosti, trnjenja, neosjetljivosti, osjećaja pečenja ili krutosti. U tom slučaju prestanite koristiti alat, obavijestite svojeg poslodavca i potražite savjet liječnika.

### Opasnosti od buke i vibracija

- Visoka razina buke može izazvati trajno oštećenje sluha i druge probleme kao npr. tinitus. Upotrijebite zaštitu za uši prema preporukama poslodavca ili u skladu s propisima o sigurnosti na radu i zaštitu zdravlja.
- Izlaganje vibracijama može dovesti do oštećivanja živaca i sprječavanja dotoka krvi do šaka i ruka. Nosite toplu odjeću i čuvajte ruke toplima i suhima. Ako se pojavi ukočenost, zujanje u ušima, bol ili izbjeljenje kože, prestanite s uporabom alata, obavijestite svojeg poslodavca i potražite savjet liječnika.
- Držite alat laganim, ali čvrstim prihvatom, jer je opasnost od vibracija u pravilu veća ako je sila prihvata veća. Kada je to moguće poduprite težinu alata podupiračem.
- Da spriječite nepotrebno povećanje razine buke i vibracija:
- Upotrebljavajte i održavajte alat te odaberite, održavajte i mijenjajte pribor i potrošni materijal u skladu s ovim uputama za uporabu.
- Upotrebljavajte prigušni materijal da spriječite zvonjavu radnih komada.

### Opasnosti na radnom mjestu

- Klizanje, spoticanje i pad glavni su uzroci teški ozljeda ili smrti. Pazite na višak crijeva koje je ostavljeno na prolaznoj ili radnoj površini.
- Izbjegavajte udisanje prašine ili dima ili rukovanje ostacima iz radnog procesa koji mogu ugroziti zdravlje (na primjer, uzrokovati rak, urođene mane, astmu i/ili dermatitis). Upotrijebite opremu za uklanjanje prašine i nosite zaštitnu opremu za disanje kada radite s materijalima koji stvaraju čestice u zraku.
- Neke prašine koje nastaju brušenjem brusnim papirom, rezanjem, brušenjem, bušenjem ili drugim proizvodnim aktivnostima sadrže kemikalije koje su u državi Kalifornija poznate kao izazivači raka i urođenih mana ili štetno djeluju na reproduktivnost. Neki primjeri takvih kemikalija su:
  - Olovo od boja na bazi olova
  - Cigle od silikatnih materijala, cement i drugi zidarski proizvodi

- Arsen i krom iz kemijski tretirane gume

Vaš rizik od ovih izlaganja mijenja se ovisno o načinu na koji obavljate ovu vrstu posla. Da smanjite svoju izloženost ovim kemikalijama: Radite u dobro provjetranim područjima i radite s odobrenom sigurnosnom opremom kao što su maske za zaštitu od prašine koje su posebno projektirane da filtriraju mikroskopske čestice.

- U nepoznatim sredinama radite pažljivo. Mogu postojati skrivene opasnosti kao što su električna energija ili druge instalacije.
- Potencijalno eksplozivne sredine mogu nastati zbog prašine i para koje se stvaraju kod finog brušenja brusnim papirom ili brušenja. Uvijek koristite sustave za uklanjanje ili smanjenje prašine koji su prikladni za obrađivani materijal.
- Ovaj alat nije namijenjen uporabi u potencijalno eksplozivnim atmosferama i nije izoliran u slučaju kontakta s električnom strujom.

---

## NE BACAJTE - PREDAJTE KORISNIKU

---

### Znakovi i naljepnice

Proizvod ima znakove i naljepnice koje sadrže važne informacije o osobnoj sigurnosti i održavanju proizvoda. Znakovi i naljepnice uvijek moraju biti dobro čitljivi. Možete naručiti nove znakove i naljepnice u skladu s popisom zamjenskih dijelova.



s011050

### Korisne informacije

#### Web stranica

Informacije o proizvodima, priboru, zamjenskim dijelovima i izdanjima možete pronaći na našoj internetskoj stranici Atlas Copco.

Posjetite web mjesto: [www.atlascopco.com](http://www.atlascopco.com).

#### ServAid

ServAid je portal koji se neprekidno ažurira i sadrži tehničke informacije kao što su:

- Regulatorne i sigurnosne informacije
- Tehnički podaci
- Upute za ugradnju, rad i servisiranje
- Popisi zamjenskih dijelova
- Pribor
- Crteži s dimenzijama

Posjetite web mjesto: <https://servaid.atlascopco.com>.

Za više informacija se obratite svojem lokalnom predstavniku tvrtke Atlas Copco.

## Video o sigurnosti proizvoda za brusilice

Learn more about safety features on Atlas Copco grinders and what measures the operator has to take for a safe operation. Click the link or scan the QR code below to view the video:

[https://www.youtube.com/watch?v=XK\\_dHwli8-Q](https://www.youtube.com/watch?v=XK_dHwli8-Q)



## Tehnilised andmed

### Toote andmed

Maksimaalne tööõhk	6.3 bar (90 psig)
Tühikäigukiirus	8500 r/min (8500 p/min)
Kaal	2.4 kg (5.29 naela)

## Deklaratsioon

### EL-I VASTAVUSDEKLARATSIOON

Meie, Atlas Copco Industrial Technique AB, SE-105 23 STOCKHOLM SWEDEN, deklareerime oma täielikul vastutusel, et toode (nime, tüübi ja seerianumbri leiate esilehelt) on vastavuses järgmis(t)e direktiivi(de)ga: 2006/42/EC

Kohalduvad harmoneeritud standardid:  
**EN ISO 11148-8**

Ametiasutused võivad nõuda asjakohast tehnilist teavet, mille peab saatma:

Product Compliance Manager, Atlas Copco Industrial Technique AB, SE-105 23 Stockholm Sweden

Stockholm, 1 December 2021

**Carl von Schantz, Managing Director**

Väljaandja allkiri

### Müra- ja vibratsioonialane deklaratatsioon

- Helirõhu tase 78 dB(A) , määramatus 3 dB(A), kooskõlas ISO15744.
- Helirõhu tase <80 dB(A) , määramatus 3 dB(A), kooskõlas ISO15744.
- Vibratsiooni koguväärtus 4.7 m/s<sup>2</sup>, määramatus 2.2, kooskõlas ISO28927-1.

Deklareeritud väärtused on saadud kehtivate standardite järgi läbi viidud tüübikatsetuste tulemusena ja on sobivad samade standardite kohaselt katsetatud muude tööriistade deklareeri-

tud väärtustega võrdlemiseks. Käesolevad deklareeritud väärtused pole piisavad kasutamiseks riskihindamisel, samuti võivad konkreetsetel töökohal mõõdetud väärtused osutada suuremaks. Iga konkreetse kasutaja puhul on tegelikud kahjulike mõjurite väärtused ja riskitase erinevad, sõltudes kasutaja töövõtetest, töödeldavast detailist ja töökoha korraldusest, samuti mõjurite toimeaja kestusest ja kasutaja füüsilisest seisundist.

Meie, Atlas Copco Industrial Technique AB, ei vastuta tagajärgede eest, kui kasutatakse deklareeritud väärtusi, mitte tegelikke andmeid, mis vastavad tegelikule kokkupuutele konkreetse ohuhinnangus töökoja olukorras, mille üle meil puudub kontroll.

See tööriist võib põhjustada käe ja käsivarre vibratsioonisündroomi, kui selle kasutamist asjakohaselt ei hallata. ELi juhised kätele mõjuva vibratsiooniga toime tulemiseks leiate, kui külastate veebilehte <http://www.pneuop.eu/index.php> ning valite "Tools" ja seejärel "Legislation".

Soovitame regulaarselt tervist kontrollida, et tuvastada vibratsioonist tingitud haiguste varajasi sümptomeid. Selle põhjal tuleb juhtimistoiminguid kohandada nii, et need aitaksid ennetada võimalikke edaspidiseid tervisekahjustusi.

- ⓘ Kui antud seadet kasutatakse kinnitatud rakendustes: Masinatootja poolt antud müraemissioon on indikatiivne. Komplektse masina müra- ja vibratsiooniemissiooni andmed peavad olema välja toodud masina kasutusjuhendis.

### Teave seoses REACH-määruse artikliga 33

Euroopa (EÜ) määrus nr 1907/2006, mis käsitleb kemikaalide registreerimist, hindamist, autoriseerimist ja piiramist (REACH), määratleb muuhulgas tarneahela kommunikatsiooniga seotud nõuded. Teabenõue kehtib ka toodetele, mis sisaldavad nn väga ohtlike aineid („kandidaatainete loetelu“). 27. juunil 2018 lisati kandidaatainete loetellu plii (CAS nr 7439-92-1).

Ülaltoodust tulenevalt anname teile teda, et toote teatud mehaanilised komponendid võivad sisaldada pliid. See on kooskõlas kehtivate ainete kasutamise piiramise õigusaktidega ja põhineb ohtlike ainete kasutamise piiramise direktiivi (RoHS-määrus, 2011/65/EÜ) õiguslikel eranditel. Plii ei leki ega muteeru tootest tavapärasel kasutamisel ning plii-sisaldus kogu tootes on kohaldatavast piirväärtusest tunduvalt väiksem. Toote kasutusea lõppedes arvestage plii kõrvaldamisel kohalikke eeskirju.

### Piirkondlikud nõuded

#### ⚠ HOIATUS

Selle toote kasutamisel võite kokku puutuda kemikaalide, sh pliiiga, mis põhjustab California osariigile teadolevatel andmetel vähki ja sünnidefekte või muud reproduktiivset kahju. Lisateabe saamiseks külastage veebilehte [www.P65Warnings.ca.gov](http://www.P65Warnings.ca.gov)



## Ohutus

### ⚠ HOIATUS Vara kahjustamise või tõsiste vigastuste oht

Enne tööriista kasutamist veenduge, et olete lugenud kõiki juhiseid, olete neist aru saanud ja järgite neid. Kasvõi mõne juhise eiramine võib tuua kaasa elektrilöögi, süttimise, kahjustusi varale ja/või tõsise kehavigastuse.

- ▶ Lugege läbi kogu ohutusteave, mis tarniti koos süsteemi erinevate osadega.
- ▶ Lugege läbi kõik süsteemi erinevate osade paigaldamise, kasutamise ja hooldamisega seotud tootjuhised.
- ▶ Lugege läbi kõik kohalikult jõustatud ohutuseeskirjad seoses süsteemi ja selle osadega.
- ▶ Hoidke kogu ohutusteave ja juhised hilisemaks uuesti läbivaatamiseks alles.

## Avaldus kasutamise kohta

See toode on mõeldud abrasiivkettaid kasutades materjalide eemaldamiseks. Muuks otstarbeks kasutamine on keelatud. Seade on vaid professionaalseks kasutamiseks.

## Käitaja kontroll-loend

### Enne töötamise alustamist

#### 1. Tühikäigu pöörlemissageduse kontrollimine

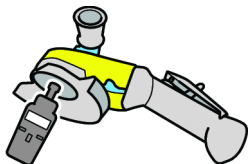

- 6,3-baarise rõhu juures mõõdetud pöörlemissagedus ei tohi olla suurem lihvijale märgitud nimipöörlemissagedusest.
- Eemaldage lihvimisketas ja väline ääriskaitse enne tühikäigu pöörlemissageduse kontrollimist.
- Kontrollige tühikäigu pöörlemissagedust iga päev ja eriti pärast pikka aega mittekasutamist.
- Veenduge, et tööriistal toodud pöörlemissageduse märgis oleks loetav.
- Viige tööriist liigse pöörlemissageduse korral remonti.

#### 2. Kettakaitse kontrollimine

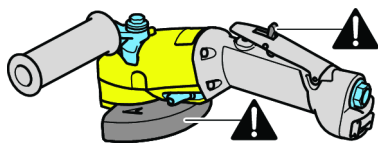

- Kasutage alati soovituslikku kettakaitset ja veenduge, et see ei oleks kahjustatud.
- Lihvijat ei tohi kasutada ilma kettakaitseta.
- Asetage kettakaitse enda ja lihvimisketta vahele.

- Veenduge, et päästik töötaks korralikult.
- Kui päästik ei tööta korralikult, vahetage see välja.
- Ärge eemaldage kunagi päästikut ega fikseerige seda kleeplindiga.

#### 3. Lukustuskompleksi kontrollimine

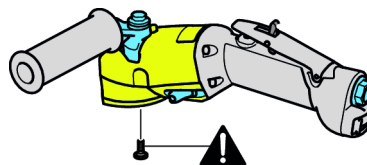

- Kasutage alati tööriistaga kaasasolevat lukustuskomplekti.

#### 4. Maksimaalse pöörlemissageduse kontrollimine

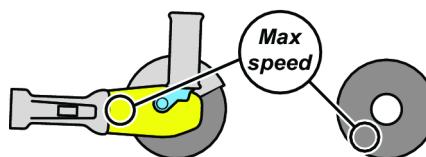

- Veenduge, et lihvimisketta maksimaalne pöörlemissagedus oleks lihvijale märgitud sagedusest suurem või sellega võrdne.

#### 5. Lihvimisketta kontrollimine



- Veenduge, et lihvimisketas ei oleks mõranenud ega muul moel kahjustunud.
- Veenduge, et lihvimisketta ava oleks õiges läbimõõdus ja lihvimisketas oleks disbalansist põhjustatud vibratsioonide vältimiseks õigesti spindlile paigaldatud.
- Kahjustatud lihvimiskettad tuleb kohe eemaldada ja vahetada.
- Ärge kasutage maha kukkunud ega kahjustatud kettaid, kuna need võivad põhjustada tõsiseid vigastusi.

#### 6. Äärisku ja ketta kontrollimine

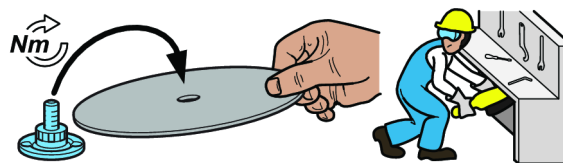

- Äärisku või ketta vahetamisel või tööriista reguleerimisel ühendage õhuvarustus alati lahti.
- Veenduge, et äärisku ja ketta kombinatsioonid oleksid kooskõlas riiklike eeskirjadega.

- Veenduge, et äärik oleks puhas ega oleks kahjustatud.
- Kinnitage äärik nimetatud pingutusmomendiga.
- Lukustuskomplekti kasutamise korral kinnitage see soovitusliku pingutusmomendiga.
- Pärast ketta kokkupanemist katsetage lihviija töötamist kaitstud piirkonnas.
- Veenduge, et lihviija pöörleks korralikult.

## 7. Isikukaitsevahendid



Veenduge, et kasutajad kasutaksid järgmisi isikukaitsevahendeid:

- silmakaitset, kaitseprille või visiiri;
- kõrvaklappe;
- kindaid;
- terasest varbakaitsega jalatseid;
- kaitserõivastust, näiteks nahkpõlle;
- kiivrit (raskemate rakenduste puhul).
- Vältige lohvakaid riideid, lahtiseid juukseid või ripuvaid ehteid (seadmesse kinnijäämise oht).

## 8. Tööpiirkond



Veenduge, et tööpiirkonnas ei oleks teisi inimesi, et keegi ei saaks vigastada.

- Lähedal asuvad isikud peavad kandma kõrvaklappe ja kaitseprille.
- Veenduge, et valdustes oleks piisav ventilatsioon ja tolmueraldi.
- Veenduge, et oleks alus või koht, kuhu tööriist ohutult asetada.
- Töötage isoleeritud piirkonnas, millel on võimaluse korral kaitseseinad. Esineb purunenud ketta lendu-paiskumisoht.

## Töötamise ajal

Lõpetage lihviija kasutamine ebanormaalse tugeva müra või vibratsiooni aset leidmisel töötamise ajal.

Lihvijat ega selle lisaseadmeid ei tohi muuta.

## Pärast töö lõpetamist

**⚠ HOIATUS** Seiskumisaeg võib olla pikem kui 5 sekundit.

- ▶ Veenduge enne tööriista mahapanemist, et see on välja lülitatud ja täielikult seiskunud. Seiskumisaja pikkus sõltub kasutatavast abrasiivist.
- ▶ Seiskumisaja pikkus sõltub kasutatavast abrasiivist.

Asetage tööriist ettevaatlikult maha, nii et tööriistal ei oleks võimalik ise käivituda.

## Hooldus



Ärge võtke tööriista lahti.

Seadet võivad hooldada ainult ametlikud töökojad või kvalifitseeritud teenindustehnikud.

## Vibreerivate tööriistade paigaldamine

Soovitav on jätta vibreeriva tööriista ja kiirtoimega liitmiku vahele vähemalt 300 mm (12") suruõhuvoolik.

## Hooldus

Ärge võtke tööriista lahti.

Seadet võivad hooldada ainult ametlikud töökojad või kvalifitseeritud teenindustehnikud.

## Hooldusjuhised

**Seadet võivad hooldada ainult ametlikud töökojad või kvalifitseeritud teenindustehnikud.**

**⚠ HOIATUS** Polümeeri oht

Antud toote labad sisaldavad PTFE-d (sünteetiline fluor-polümeer). Kulumise tulemusena võivad toote sees leiduda PTFE osakesed. Kuumutatud PTFE-st võib eralduda suitsu, mis võib põhjustada gripilaadsete sümptomitega polümeeri suitsu palavikku, seda eriti saastunud tubakatoodete suitsetamisel.

Labade ja muude komponentide käsitlemisel järgida PTFE kohta käivaid töötervishoiu- ja ohutusega seotud soovitusi:

- ▶ ärge suitsetage antud toote hooldamise ajal;
- ▶ PTFE osakesed ei tohi puutuda kokku lahtise leegi, hõõgumise või kuumusega;
- ▶ mootoridetailid tuleb vedelikuga puhtaks pesta mitte õhuvoolikuga puhtaks puhuda;
- ▶ Peske käed enne järgmise tegevuse juurde asumist puhtaks

## Üldised ohutusjuhised

Kehavigastuste ohu vähendamiseks peavad kõik, kes seda seadet kasutavad, paigaldavad, remondivad, hooldavad, vahetavad selle tarvikuid või töötavad selle läheduses, lugema enne vastava toimingu algust need juhised tähelepanelikult läbi ja veendumata, et on neist aru saanud.

Meie eesmärk on valmistada tööriistu, mis aitavad teil töötada ohutult ja tõhusalt. Kõige olulisem ohutusvahend nii selle kui ka muude tööriistade puhul olete te ise. Teie hoolikus ja terve mõistus on parim kaitse vigastuste eest. Kõiki võimalikke ohte ei suuda me siin hõlmata, kuid toome esile mõned olulisemad.

- Mootortööriista võivad paigaldada, reguleerida ja kasutada üksnes kvalifitseeritud ja väljaõppinud töötajad.
- Käesolevat tööriista ega selle lisaseadmeid ei tohi muuta.
- Ärge kasutage kahjustatud tööriista.
- Kui tööriistal asuvad nimikiiruse, töösurve või ohuhoiatuse märgid muutuvad loetamatuks või tulevad küljest, asendage need koheselt uutega.

### **i** Lisateabe saamiseks ohutuse kohta küsige nõu või tutvuge:

- tööriistaga kaasasolevate muude dokumentide ja teabega;
- oma tööandja, ühingu ja/või ametühinguga;
- dokumendiga „Kaasaskantavate suruõhutööriistade ohutusnõuete koodeks“ (ANSI B186.1), mis oli printimise hetkel saadaval ülemaailmsete tehnikadokumentide veebilehel <http://global.ihs.com/>, või helistage numbril 1 800 854 7179. Raskuste tekkimisel ANSI standardite hankimisel, võtke ANSI-ga ühendust veebilehel <http://www.ansi.org/>
- Lisateavet töötervishoiu ja ohutuse kohta saate veebisaitidelt:
  - <http://www.osha.gov> (USA)
  - <https://osha.europa.eu/> (Euroopa)

### Õhuvarustuse ning ühendusega seotud ohud

- Survestatud õhk võib põhjustada tõsiseid vigastusi.
- Kui seadet ei kasutata, enne lisatarvikute vahetamist või seadme parandamist tuleb alati õhuvarustus kinni keerata, vabastada voolik rõhu alt ning ühendada tööriist õhuvarustusest lahti.
- Ärge suunake õhku enda või ükskõik kelle teise suunas.
- Pekslevad voolikud võivad põhjustada tõsiseid vigastusi. Kontrollige alati, et voolikud ja liitmikud ei oleks vigastatud.
- Ärge kasutage tööriista juures kiirühendusega ühendusdetaille. Vt juhiseid õige seadistamise kohta lisateabe saamiseks.
- Kui kasutatakse universaalseid keeratavaid ühendusdetaille, tuleb paigaldada fiksaatorid.
- Ärge ületage maksimaalset 6,3 bar / 90 psig või tööriista nimiplaadil toodud õhu survet.

### Kettakaitse kasutamine

- Kasutage alati soovitud kettakaitset, et vähendada purunenud ketta osadest põhjustatud vigastuste ohtu.
- Kui ketas on vastu kettakaitset purunenud, ärge seda kaitset enam kasutage. See võib olla vigastatud.
- Paigutage kettakaitse nii, et see jääb lihvketta ja töötaja vahele.
- Teiste inimeste kaitseks kettakildude ja lihvimisosakeste eest kasutage variseina.

### Takerdumisohu

- Hoidke eemale pöörlevast spindlist ja lihvketast. Pärast väljalülitamist jätkub pöörlemine mõne sekundi jooksul. Ärge pange tööriista käest enne, kui pöörlemine on lõppenud.
- Kui tööriistast ja tarvikutest ei hoita eemale lahtisi riideid, kindaid, ehteid, kaelas kantavaid esemeid või juukseid, võib tulemuseks olla lämbumine, skalpeerimine ja/või rebenemine.

### Lendavatest osakestest tulenevad ohud

- Tarviku või lihvketta või töödeldava eseme rike võib tekitada suure kiirusega lendavaid osakesi. Lihvimis-sädemed ja isegi väikesed lendavad osakesed võivad põhjustada silmavigastusi ja pimedaksjäämist.
- Tööriistaga töötamise, parandamise ja hooldamise või tarvikute vahetamise ajal või läheduses olles kandke alati löögikindlat silma- ja näokaitset.
- Veenduge, et teised läheduses viibivad isikud kannaksid löögikindlat silma- ja näokaitset
- Plahvataav lihvketas võib põhjustada tõsiseid vigastusi või surma.
- Mõõtkte iga päev tahhomeetriga suruõhulihvija kiirust veendumaks, et see pole suurem lihvketale märgitud pöörete arvust.
- Ärge kasutage lihvketast, mille lubatud kiirus on suruõhulihvija kiirusest väiksem.
- Veenduge, et abrasiiv on kaasasolevate tööriistadega kindlalt lihvijale kinnitatud. Äärikud peavad olema ilma kidade ja mõradeta ning olema tasaste kinnituspin-dadega. Völlid ega völlikeermed ei tohi olla kahjustatud ega kulunud.
- Veenduge, et töödeldav ese on kindlalt kinnitatud.

### Tarvikuga seotud ohud

- Enne lisatarvikute vahetamist tuleb õhuvarustus alati kinni keerata, vabastada voolik rõhu alt ning ühendada tööriist õhuvarustusest lahti.
- Kasutage üksnes soovitud mõõdu ja tüübiga abrasiive.
- Ärge kasutage kihistunud või pragunenud kettaid või kettaid, mis võivad olla mahakukkunud.
- Purunenud ketastest tingitud kehavigastuste vältimiseks tuleb lihvketas nõuetekohaselt paigaldada.
- Vältige UNC ja meeterkeermete omavahelist mittesobivust.
- Avale pingete tekkimise vältimiseks peavad lihvketad vabalt spindlile sobima. Ärge kasutage suurema avaga lihvketaste paigaldamiseks vähendavaid pukse.

- Kasutage lihvketaid paigaldamiseks ainult lihvijaga kaasasolevaid äärikuid. Lameseibid ja teised adapterid võivad ketta ülemäärase pingega alla seada. Kasutage äärikute ja lihvketa vahel alati tugevaid paberkettaid.
- Kui erinevate suuruste ja tüüpidega abrasiivide paigaldamiseks on seadmega kaasa erinevad äärikud, paigaldage alati kasutatava abrasiivi jaoks õige(d) äärik(ud).
- Keermestatud avadega paigalduskuplid, koonused või korgid ja võlliots ei tohi puutuda kokku ava põhjaga, kuna see seab abrasiivi pingele alla.
- Pingutage ratast võllil, et vältida selle lahtitulemist suruõhulihvija väljalülitamisel.
- Testige enne lihvimist paigaldatud lihvketaid lastes tööriistal lühidalt täisvõimsusel töötada. Kasutage kaitsepiiret (näiteks laske töötada massiivse töölauda all), mis kaitseb teid ketta võimaliku purunemise korral. Kui masin ülemääraselt vibreerib, lõpetage kohe töö.

### Kasutamise seotud ohud

- Operaatorid ning hooldustehnikud peavad olema füüsiliselt võimelised käsitsema tööriista suurust, kaalu ja võimsust.
- Hoidke tööriista õigesti: olge valmis normaalsele või ootamatutele liikumistele vastu tegutsema - olge valmis kasutama mõlemat kätt.
- Tarviku, lihvimissädemete või tööpinnaga kokkupuutumisel on oht endale sisse lõigata või põletada saada. Vältige kokkupuudet ning kandke kaitsevahendeid, nagu kindaid, põlle ja kiivrit.
- Vältige ketta kinnikiilumist mahalõikamisel. Toetage töödeldavat detaili mõlemal pool löikejoont, et vältida ketta kinnikiilumist. Kinnikiilumisel vabastage lüliti ja laske ketas vabaks. Enne jätkamist kontrollige, et ketas ei ole vigastatud ja kinnitage nõuetekohaselt.
- Ärge mitte kunagi kasutage mahalõikekettaid äärte lihvimiseks.
- Lihvimissädemed võivad riided süüdata ja põhjustada raskeid põletusi. Jälgige, et sädemed ei satuks riitele. Kandke tulekindlat riietust ja hoidke läheduses ämber veega.
- Kasutamisel plastil ja muudel voolu mittejuhtivatel materjalidel võib tekkida elektrostaatiline laeng.

### Korduva liigutusega seotud ohud

- Mootortööriistaga tööga seotud tegevuste teostamisel võib operaator kogeda kätes, käsivartes, õlgades, kaelas ning teistes kehaosades ebamugavustunnet.
- Võtke võimalikult mugav ja samas kindel asend ning hoiduge ebaloomulikest või tasakaalust väljas olevatest asenditest. Pikemate toimingute ajal võib asendi muutmine aidata vältida ebamugavustunnet ja väsimust.
- Ärge ignoreerige selliseid sümptomeid nagu püsiv või korduv ebamugavustunne, valu, tuikamine, surin, tuimus, põletustunne või kangus. Lõpetage tööriista kasutamine, rääkige oma tööandjaga ja pidage nõu arstiga.

### Müra ja vibratsiooniga seotud ohud.

- Vali heli võib põhjustada püsivat kuulmiskaotust või teisi probleeme, näiteks kõrvade kumisemist. Kasutage oma tööandja või tööttervishoiu ja -ohutuse eeskirjadega ettenähtud kuulmiskaitsevahendeid.
- Kokkupuude vibratsiooniga või põhjustada käte ja käsi-varte närvidele ja verevarustusele vigastavaid kahjustusi. Kandke soojasid riideid ning hoidke oma käed sooja ja kuivadena. Kui täheldate tuimust, surinat, valu või naha kahvatuks muutumist, lõpetage tööriista kasutamine, rääkige oma tööandjaga ja võtke ühendust arstiga.
- Hoidke tööriista kerges, kuid kindlas haardes, kuna tugevalt haaramise korral on vibratsioonioht tavaliselt suurem. Võimaluse korral toetage tasakaalustaja abil tööriista raskust.
- Müra- ja vibratsioonitasemete mittevajalike tõusude vähendamine.
- Kasutage ja hooldage tööriista ning valige, hooldage ja vahetage tarvikuid ja kulumaterjale kooskõlas käesoleva kasutusjuhendiga.
- Kasutage summutavaid materjale, et töödeldavad esemed ei hakkaks "tirisema".

### Töökohaga seotud ohud

- Libisemine, komistamine või kukkumine on peamised kehavigastuste või surma põhjused. Pange tähele kõndimisalale või tööpinnale vedelema jäänud voolikut.
- Vältige tööprotsessi käigus tekkiva tolmu või suitsu sissehingamist või prahi käsitlemist, kuna see võib olla terav kahjustav (põhjused nt vähki, sünnidefekte, astmat ja/või dermatiiti). Kasutage lendavaid osakesi tekitavate materjalidega töötamisel tolmuärastust ja kandke hingamisteid kaitsvat varustust.
- Osa mootorseadmega lihvimisel, saagimisel, puurimisel ja teiste ehitustööde käigus tekkivat tolmu sisaldab kemikaale, mis California osariigile teada olevatel andmetel põhjustab vähki ja sünnidefekte või muud reproduktiivset kahju. Mõned selliste kemikaalide näited on:
  - Pliipõhistes värvides sisalduv plii.
  - Kristalse räni tellised ja tsement ning teised müritistooted.
  - Keemiliselt töödeldud kummis sisalduv arseen ja kroom.

Teile nende kokkupuudete tulemusel osaks saava ohu suurus sõltub sellest, kui sageli te sellist tüüpi tööd teete. Nende kemikaalidega kokkupuudete vähendamiseks: töötage hästi tuulutatud piirkonnas ning kandke töötamisel heakskiidetud ohutusvarustust, näiteks tolmu- ja suitsu maske, mis on mõeldud spetsiaalselt mikroskoopiliste osakeste välja filtreerimiseks.

- Tegutsuge tundmatus ümbruskonnas ettevaatlikult. Ekstremiteid võivad varjatud ohud, näiteks elektri- ja muud kommunikatsiooniliinid.
- Lihvimise tagajärjel tekkiv tolm ja suits võivad põhjustada potentsiaalselt plahvatusohtlikke õhustikke. Kasutage alati töödeldavate materjalidega sobivaid tolmuärastus- või tolmu teket piiravaid süsteeme.



- See tööriist pole loodud potentsiaalselt plahvatusohtlikes keskkondades kasutamiseks ning pole elektrivooluga kokkupuutumise suhtes isoleeritud.

## ÄRGE VISAKE ÄRA – ANDKE KASUTAJALE

### Märgid ja kleebised

Tootele on paigaldatud olulise isikliku ohutusteabega ja toote hooldusteabega märgid ja kleebised. Paigaldatud märgid ja kleebised peavad olema alati loetavad. Uute märkide ja kleebiste tellimiseks kasutage varuosade loendit.



s011050

### Kasulik teave

#### Veebileht

Teavet meie toodete, tarvikute, varuosade ja avaldatud materjalide kohta leiate kaubamärgi Atlas Copco veebisaidilt.

Tutvuge lähemalt: [www.atlascopco.com](http://www.atlascopco.com).

#### ServAid

Portaali ServAid sisu uuendatakse pidevalt ja sealt leiate tehnilise teabe, nt:

- Õiguslik ja ohutusteave
- Tehnilised andmed
- Paigaldamis-, kasutamise- ja hooldamisjuhised
- Varuosade loendid
- Lisatarvikud
- Mõõtjoonised

Tutvuge lähemalt: <https://servaid.atlascopco.com>.

Põhjalikuma tehnilise teabe saamiseks võtke ühendust kohaliku Atlas Copco esindajaga.

### Lihvjate tooteohutusvideo

Learn more about safety features on Atlas Copco grinders and what measures the operator has to take for a safe operation. Click the link or scan the QR code below to view the video:

[https://www.youtube.com/watch?v=XX\\_dHwli8-Q](https://www.youtube.com/watch?v=XX_dHwli8-Q)



## Techniniai duomenys

### Gaminio duomenys

Maksimalus darbinis slėgis	6.3 bar (90 psig)
----------------------------	----------------------

Laisvoji eiga	8500 r/min (8500 apsisukimai per minutę)
Svoris	2.4 kg (5.29 lb)

## Deklaracijos

### ES ATITIKTIES DEKLARACIJA

Mes, **Atlas Copco Industrial Technique AB**, SE-105 23 STOCKHOLM SWEDEN, vienašališkos atsakomybės pagrindu pareiškiame, kad gaminys (pavadinimą, tipinį ir serijos numerį žr. pirmame puslapyje), atitinka šią (-as) Direktyvą (-as):

**2006/42/EC**

Taikyti darnieji standartai:

**EN ISO 11148-8**

Atitinkamos techninės informacijos institucijos gali pareikalauti iš:

Product Compliance Manager, Atlas Copco Industrial Technique AB, SE-105 23 Stockholm Sweden

Stockholm, 1 December 2021

**Carl von Schantz, Managing Director**

Išdavėjo parašas

### Deklaracija dėl triukšmo ir vibracijos

- Garso slėgio lygis 78 dB(A), neapibrėžtis 3 dB(A), pagal ISO15744.
- Garso galios lygis <80 dB(A), neapibrėžtis 3 dB(A), pagal ISO15744.
- Visa vibracijos vertė 4.7 m/s<sup>2</sup>, neapibrėžtis 2.2, pagal ISO28927-1.

Nurodytos reikšmės buvo gautos bandant laboratorinėmis sąlygomis pagal nurodytus standartus ir yra tinkamos lyginti su nurodytomis kitų pagal tuos pačius standartus bandytų įrankių reikšmėmis. Nurodytos reikšmės nėra pakankamos rizikai vertinti, o atskirose darbo vietose išmatuotos reikšmės gali būti didesnės. Faktinės ekspozicijos reikšmės ir žalos rizika atskiriems vartotojams yra specifiniai dalykai, kurie priklauso nuo vartotojo darbo būdo, darbo įrankio ir darbo vietos bei ekspozicijos laiko ir fizinės vartotojo būklės.

Mes, **Atlas Copco Industrial Technique AB**, negalime būti laikomi atsakingi už deklaruotų verčių naudojimo vietoje faktinių verčių pasekmes individualiai įvertinant riziką darbo vietoje, kurios sąlygų negalime kontroliuoti.

Netinkamai valdomas šis įrankis gali sukelti rankos–plaštakos vibracijos sindromą. Plaštakos ir rankos vibracijos valdymo ES vadovas yra svetainėje <http://www.pneurop.eu/index.php>, skyrelyje „Tools“ (įrankiai), poskyryje „Legislation“ (teisės aktai).

Ankstyviems simptomams, kurie gali būti susiję su vibracijos ekspozicijomis, nustatyti ir valdymo procedūroms keisti taip, kad išvengtumėte pakenkimo ateityje, mes rekomenduojame sveikatos priežiūros programą.

- ⓘ Jei ši įranga yra skirta naudoti sutvirtinus:  
Triukšmo spinduliuotė pateikiama kaip orientyras mašinos gamintojui. Visos mašinos triukšmo ir vibracijos spinduliuotės duomenys turi būti pateikiami mašinos instrukcijų vadove.

### Informacija apie 33 Straipsnį dėl cheminių medžiagų registracijos, įvertinimo, autorizacijos ir apribojimų (REACH)

Europos Parlamento ir Tarybos reglamento (EB) Nr. 1907/2006 dėl cheminių medžiagų registracijos, įvertinimo, autorizacijos ir apribojimų (REACH) tarp kitų dalykų pateikia reikalavimus dėl bendravimo tiekimo grandinėje. Informacijos pateikimo reikalavimas taip pat yra taikomas ir produktams, kuriuose yra taip vadinamos labai didelį susirūpinimą keliančiomis medžiagomis ("Kandidatų sąrašas") 2018 birželio 27d. švino metalas (CAS nr 7439-92-1) buvo įtrauktas į Kandidatų sąrašą.

Pagal šį punktą, jūs turite būti informuojami apie tai, kad tam tikri produkte esantys mechaniniai komponentai gali turėti švino metalo. Šią informaciją reikia pateikti laikantis šiuo metu galiojančios medžiagų apribojimo teisės akto, pagrįsto teisėtomis išimtimis, nurodytomis dėl tam tikrų pavojingų medžiagų naudojimo elektros ir elektroninėje įrangoje apribojimo (2011/65/EU) direktyvoje. Švino metalas neturi praskverbti arba mutuoti gaminyje, jį naudojant normaliomis aplinkybėmis, o jo koncentracija užbaigtame produkte yra daug žemesnė nei jam taikoma riba. Prašom laikytis vietos reikalavimų atsikratant švinu, esančiu gaminyje, pasibaigus gaminio naudojimo laikui.

### Regioniniai reikalavimai

#### ⚠️ ĮSPĖJIMAS

Šis produktas gali sukelti jums pavojų dėl cheminių medžiagų poveikio, įskaitant šviną – Kalifornijos valstija žino, kad tai gali sukelti vėžį, apsigimimų ir kitą žalą reprodukcinėi sistemai. Daugiau informacijos rasite [www.P65Warnings.ca.gov](http://www.P65Warnings.ca.gov)

## Sauga

### ⚠️ ĮSPĖJIMAS Turto sugadinimo arba sunkaus sužalojimo rizika

Prieš eksploatuodami įrankį, būtinai perskaitykite ir supraskite visas instrukcijas bei jomis vadovaukitės. Jei bus nesilaikoma visų instrukcijų, galite patirti elektros smūgį, gali kilti gaisras, būti sugadintas turtas ir (arba) patirtas sunkus sužalojimas.

- ▶ Perskaitykite visą saugos informaciją, gautą su įvairiomis sistemos dalimis.
- ▶ Perskaitykite visas įvairių sistemos dalių sumontavimo, naudojimo ir techninės priežiūros produkto instrukcijas.
- ▶ Perskaitykite visus vietinius įstatyminius potvarkius, susijusius su sistema ir jos dalimis.
- ▶ Išsaugokite visą saugos informaciją ir instrukcijas, kad prirėkus vėliau galėtumėte pasiskaityti.

### Naudojimo deklaracija

Šis gaminys skirtas šalinti medžiagas naudojant šlifuojamąjį priedą. Draudžiama naudoti šį gaminį kitam. Tik profesionaliam naudojimui.

### Operatoriaus kontrolinis sąrašas

#### Prieš □ pradėdami darbą

1. Laisvosios eigos patikra

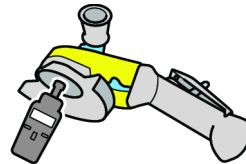

- Išmatuotasis sūkių dažnis esant 6,3 baro slėgiui neturi viršyti ant šlifuojuo nurodyto vardinio sūkių dažnio.
- Prieš atlikdami laisvosios eigos patikrą, nuimkite šlifavimo diską ir išorinį flanšą.
- Laisvosios eigos patikrą atlikite kasdien, ypač po ilgo nenaudojimo laikotarpio.
- Įsitinkinkite, kad ant įrankio esanti sūkių dažnio žyma yra įskaitoma.
- Jei įrankio sūkių dažnis per didelis, jį atiduokite remontuoti.

2. Disko apsaugo patikra

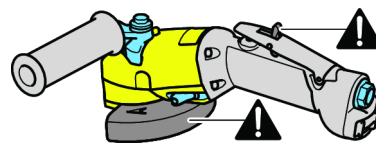

- Naudokite tik rekomenduojamą disko apsaugą ir užtikrinkite, kad jis nebūtų pažeistas.
- Niekada nenaudokite □ lifuojuo be disko apsaugo.

- Disko apsaugą įstatykite tarp savęs ir šlifavimo disko.
- Įsitikinkite, kad paleidiklis veikia tinkamai.
- Netinkamai veikiančią paleidiklį pakeiskite.
- Paleidiklio jokiu būdu nenuimkite, jo neužfiksuokite lipnia juosta.

### 3. Blokavimo rinkinio patikra

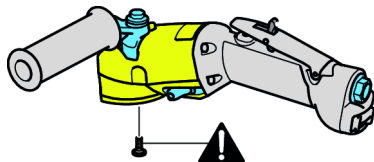

- Būtinai naudokite blokavimo rinkinį, jei jis pateiktas su įrankiu.

### 4. Maksimalaus sūkių dažnio patikra

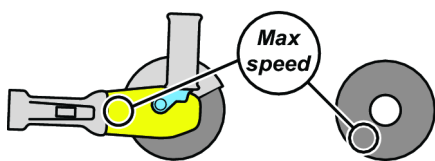

- Įsitikinkite, kad nurodytas maksimalus šlifavimo disko sūkių dažnis yra didesnis už sūkių dažnį, kuris nurodytas ant šlifuotuvo, arba jam lygūs.

### 5. Šlifavimo disko patikra



- Įsitikinkite, kad šlifavimo diskas neįskilęs ar kitaip nepažeistas.
- Įsitikinkite, kad šlifavimo disko angų matmenys yra tinkami ir diskas tinkamai prijungtas prie ašies – tada neatsiras nesubalansuotos vibracijos.
- Pažeistus šlifavimo diskus nedelsdami nuimkite ir pakeiskite.
- Nenaudokite numestų ar apgadintų diskų, kitaip jie gali rimtai sužaloti.

### 6. Flanšo ir disko patikra

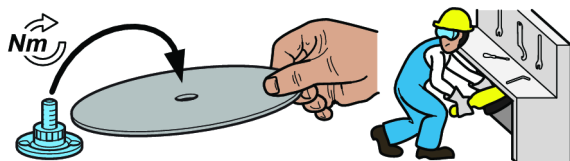

- Keisdami flanšą ar diską arba įrankį reguliuodami būtinai atjunkite oro tiekimą.

- Įsitikinkite, kad flanšas ir disko derinys atitinka nacionalines taisykles.
- Įsitikinkite, kad flanšas yra švarus ir nepažeistas.
- Flanšus pritvirtinkite rekomenduojamu sukimo momentu.
- Jei naudojamas fiksavimo rinkinys, jį pritvirtinkite rekomenduojamu sukimo momentu.
- Sumontavę diską, šlifuotuvą išbandykite apsaugotoje vietoje.
- Įsitikinkite, kad šlifuotuvai veikia tinkamai.

### 7. Asmeninė apsauginė įranga



Pasirūpinkite, kad operatoriai naudotų:

- akių apsaugą, apsauginius akinius ar antveidį;
- ausų apsaugą;
- pirštines;
- batus su plienine batų priekio apsauga;
- apsauginę aprangą, pavyzdžiui, odinę prijuostę;
- šalną (dirbant pavojingesnius darbus);
- nedėvėkite laisvai kabančių rūbų, pasirūpinkite, kad nebūtų palaidų plaukų, juvelyrinių dirbinių (gali būti sugriebti).

### 8. Darbo vieta



Pasirūpinkite, kad darbo vietoje nebūtų žmonių ir nekiltų sužalojimo pavojus.

- Šalia esantys kiti žmonės privalo dėvėti ausų ir akių apsaugą.
- Užtikrinkite, kad patalpose būtų pakankamai geras vėdinimas ir dulkių ištraukimas.
- Pasirūpinkite, kad būtų įrengtas stovas arba tinkama vieta įrankiui saugiai padėti.
- Dirbkite sandarioje vietoje, jei įmanoma – su apsauginėmis sienomis. Pažeistas diskas gali nuskrieti.

### Darbo metu

Nustokite dirbti šlifuotuvu, jei juo dirbant pasigirsta nenormaliai didelis triukšmas ir vibracija.

Šlifuotuvo ir jo priedų negalima niekaip modifikuoti.

## Pabaigus darbą

### ⚠ **ĮSPĖJIMAS** Sustojimo laikas gali būti ilgesnis nei 5 sekundės.

- ▶ Prieš padėdami įsitikinkite, kad įrankis išjungtas ir visiškai sustojo. Sustojimo laikas priklauso nuo naudotos šlifavimo medžiagos.
- ▶ Sustojimo laikas priklauso nuo naudotos šlifavimo medžiagos.

Atsargiai nuleiskite įrankį, kad jis negalėtų pats pasileisti.

## Techninė priežiūra



Neardykite įrankio.

Šiuos priežiūros darbus galima atlikti tik įgaliotose dirbtuvėse arba patikėti kvalifikuotiems priežiūros technikams.

## Vibruojančių įrankių sumontavimas

Tarp vibruojančio įrankio ir sparčiojo prijungimo movos rekomenduojama prijungti mažiausiai 300 mm (12") ilgio lanksčią žarną, skirtą suslėgtam orui.

## Techninė priežiūra

Neardykite įrankio.

Šiuos priežiūros darbus galima atlikti tik įgaliotose dirbtuvėse arba patikėti kvalifikuotiems priežiūros technikams.

## Techninės priežiūros ir remonto instrukcijos

Šiuos priežiūros darbus galima atlikti tik įgaliotose dirbtuvėse arba patikėti kvalifikuotiems priežiūros technikams.

### ⚠ **ĮSPĖJIMAS** Polimerų keliamas pavojus

Šio gaminio menčių sudėtyje yra PTFE (sintetinio fluoropolimero). Dėl dėvėjimosi PTFE dalelių gali būti gaminio viduje. Įkaitę PTFE dalelės gali pradėti smilkti ir gali sukelti polimerų garų karštinę, kurios simptomai yra panašūs į peršalimo, ypač, rūkant užterštus tabako gaminius.

Dirbant su šiomis rotorius mentėmis ir kitomis įrankio dalimis reikia laikytis sveikatos ir saugos rekomendacijų dėl PTFE:

- ▶ Prižiūradami šį gaminį nerūkykite
- ▶ PTFE dalelės neturi turėti sąlyčio su atvira ugnimi, karščiu ar šiluma
- ▶ Variklio komponentus reikia plauti valikliu, jų negalima valyti pučiant suslėgtą orą
- ▶ Prieš pradėdami dirbti kokius nors kitus darbus nusiplaukite rankas

## Bendrosios saugos instrukcijos

Kad sumažintumėte susižalojimo pavojų, kiekvienas naudojantis, montuojantis, taisantis, prižiūrintis, keičiantis priedus arba dirbantis šalia prietaiso asmuo turi perskaityti ir suprasti šias instrukcijas prieš atlikdamas kurią nors iš šių užduočių.

Mes siekiame gaminti įrankius, su kuriais būtų galima dirbti saugiai ir efektyviai. JŪS esate labiausiai atsakingas už šio ar bet kuriuo kito prietaiso saugų naudojimą. Jūsų atsargumas ir teisingas įvertinimas yra geriausia apsauga nuo susižalojimų. Čia negalime aptarti visų galimų pavojų, bet pabrėžiame keletą svarbiausių.

- Tikslai kvalifikuoti ir apmokyti operatoriai turi instaliuoti, derinti ar naudoti šiuo elektriniu įrankiu.
- Šis įrankis ir jo priedai negali būti keičiamas jokiu būdu.
- Nenaudokite šio įrankio, jei jis apgadintas.
- Jei nebeįžiūrimi arba atplyšo lipdukai su įrankio vardiniu greičiu, darbinio slėgiu ar įspėjimais su darbu susijusių pavojų ženklais, juos iškart pakeiskite.

### ⓘ **Papildomos saugos informacijos ieškokite:**

- Kitus dokumentus ir informaciją, pateiktą kartu su šiuo įrankiu.
- Savo darbdavį, profesinę sąjungą ir (arba) prekybos asociaciją.
- "Saugumo technikos taisyklės kilnojamiems pneumatiniams įrankiams" (ANSI B186.1), kurias šiuo metu galima rasti "Pasaulio techniniuose dokumentuose" adresu: [http:// global.ihs.com/arba](http://global.ihs.com/arba) gauti paskambinus 1.800.854 7179. Jei kilo sunkumų, susijusių su ANSI standartų įsigijimu, susisiekite su ANSI adresu <http://www.ansi.org/>
- Daugiau darbų saugos informacijos galite gauti šiuose tinklalapiuose:
  - <http://www.osha.gov> (JAV)
  - <https://osha.europa.eu/> (Europa)

## Oro tiekimo ir jungčių pavojai

- Suspaustas oras gali sukelti sunkių sužalojimų.
- Prieš keisdami priedus arba atlikdami taisymus, visada išjunkite oro tiekimą, oro slėgio nusausinimo žarną ir atjunkite prietaisą nuo oro tiekimo, kai jo nenaudojate.
- Niekada nenukreipkite oro tiesiogiai į save ar bet kurį kitą asmenį.
- Besiplaikstančios žarnos gali sukelti sunkių sužalojimų. Visada patikrinkite, ar nėra pažeistų arba laisvų žarnų arba pritvirtinimų.
- Nenaudokite su įrankiu greitai atjungiamų movų. Tinkamą sąranką žr. instrukcijose.
- Jei naudojamos universalios užsukamos movos, jos turi būti su fiksavimo kaiščiais.
- Neviršykite maksimalaus 6,3 bar / 90 psig oro slėgio arba nurodyto prietaiso pavadinimo lentelėje.

## Disko gaubto naudojimas

- Visuomet naudokitės rekomenduotomis rato apsaugos priemonėmis, kad būtų sumažintas pavojus susižeisti sulūžusiomis šlifavimo rato dalimis.



- Jei apsaugos priemonė išlaikė rato lūžimą, daugiau ja nebesinaudokite. Ji gali būti sugadinta.
- Apsaugos priemonę statykite tarp šlifavimo rato ir operatoriaus.
- Naudokitės barjeriais, kad apsaugotumėte kitus asmenis nuo rato fragmentų ir šlifavimo kibirkščių.

### Įsipainiojimo pavojai

- Laikykitės atokiai nuo besisukančio veleno ir abrazyvų. Velenas gali dar keletą sekundžių sukstis atpalaidavus droselį. Nepadėkite įrankio, kol jis nenustojų sukstis.
- Jei nelaikysite laisvų drabužių, pirštinių, papuošalų ir kaklo aksesuarų atokiau nuo prietaiso ir priedų, galite uždusti ir (arba) patirti plėštinių žaizdų.

### Rizikos atvejai, susiję su dalelių lakstymu

- Priedų gedimas, abrazyvinių dalelių ar ruošinio gedimas gali būti dideliu greičiu išsviedžiamų dalelių atsiradimo priežastis. Šlifavimo kibirkštys ir net smulkios lakstančios dalelės gali sužeisti akis ar apakinti.
- Visuomet naudokitės smūgiams atspariomis akių ir veido apsaugos priemonėmis, kai dirbate ar esate šalia dirbančio įrankio, remontuojate ar prižiūrite jį, ar keičiate įrankio detales.
- Visi kiti asmenys, esantys netoliese, turi dėvėti poveikiui atsparią akių ir veido apsaugą.
- Susprogęs šlifavimo ratas gali labai smarkiai sužeisti ar užmušti.
- Kasdien matuokite pneumatinio šlifautuvo apsukas tachometru, kad įsitikintumėte, jog jos nėra didesnės nei apsukos per minutę (RPM), pažymėtos ant šlifavimo rato.
- Niekuomet nesinaudokite šlifavimo ratu, kurio leistinos apsukos yra mažesnės, nei pneumatinio šlifautuvo apsukos.
- Užtikrinkite, kad šlifavimo priedas būtų saugiai priveržti prie šlifautuvo pateikiamais įrankiais. Flanšai turi būti be įgrėžų ir įskilimų, o suveržiamas paviršius turi būti lygus. Sukliai ir suklių sriegiai turi būti neapgadinti ir nenusidėvėję.
- Sekite, kad apdorojamoji detalė būtų tvirtai užfiksuota.

### Rizika, susijusi su priedais

- Visuomet išjunkite oro tiekimą, ištuštinkite žarną nuo suspausto oro ir atjunkite įrankį nuo oro tiekimo, kai keičiate priedus.
- Naudokite tik rekomenduoto dydžio ir tipo abrazyvus.
- Nevartokite aplūžusių ar įskilusių ratų arba ratų, kurie galėjo būti nukritę.
- Būtina teisingai sumontuoti šlifavimo ratą, kad nesusižalotumėte sulūžusiu ratu.
- Venkite nesutapimų tarp UNC ir metrinių sriegių.
- Šlifavimo ratai turi būti laisvai užmauti ant veleno, kad būtų išvengta įtampos angoje. Nesinaudokite siaurinančiomis įvorėmis, norėdami pritaikyti šlifavimo ratą plačioje skylėje.

- Naudokite tik tuos flanšus, kurie pristatomi kartu su šlifautuvu ir yra skirti šlifavimo rato montavimui. Plokšti tarpikliai ar kiti adapteriai gali pernelyg įtempti diską. Visuomet dėkite storo sugeriamojo popieriaus diskus tarp jungių ir šlifavimo disko.
- Jei tiekama keletas flanšų, kad tiktų įvairių dydžių ir tipų šlifavimo priedams, visada parinkite tinkamą flanšą (-us), pritaikytą (-us) naudojamam šlifavimo priedui.
- Jei montuojate dubenėlio, kūgio formos ratus ar kištukus su srieginėmis angomis, suklio galas neturi liestis prie angos apačios, nes tokiu atveju bus spaudžiamas šlifavimo priedas.
- Priveržkite ratą ant veleno, kad jis nenulėktų išjungus pneumatinį šlifautuvą.
- Prieš šlifuodami išbandykite šlifavimo ratą trumpam paleidę įrankį visa eiga. Neužmirškite naudotis barjeriais (tokiais, kaip sunkus darbatalis), kad jis sustabdytų visas galinčias sulūžti detales. Iš karto sustokite, jei vibracija tampa didelė.

### Su darbu susiję pavojai

- Su įrankiu dirbantys ir jį prižiūrintys darbuotojai turi fizškai pajėgti išlaikyti įrankį pagal jo tūrį, svorį bei galingumą.
- Teisingai laikykite įrankį: būkite pasiruošę neutralizuoti įprastinius ar staigius judesius – tai daryti reikia abiem rankom.
- Galite įsipjauti ar nusideginti, jei prisiliesite prie priedų, šlifavimo kibirkščių ar darbo paviršiaus. Venkite sąlyčio ir dėvėkite tokias apsaugos priemones kaip pirštinės, prijuostė ir šalmas.
- Sekite, kad pjovimo metu ratas neužsikimštų. Sutvirtinkite apdorojamąją detalę iš abiejų pusių, kad ratas neįstrigtų. Jei ratas visgi užstrigo, atpalaiduokite droselinę sklendę ir išlaisvinkite ratą. Patikrinkite, ar ratas nėra sužalotas, ir gerai jį įtvirtinkite prieš tęsdami darbą.
- Niekuomet nenaudokite pjovimo rato kraštams šlifuoti.
- Šlifavimo metu susidaranti kibirkštys gali uždegti drabužius ir sunkiai nudeginti. Pasirūpinkite, kad kibirkštys neužkristų ant drabužių. Dėvėkite ugniai atsparius drabužius ir netoliese turėkite kaušą su vandeniu.
- Yra elektrostatinės iškvos grėsmė, jei prietaisas naudojamas ant plastiko ar kitų nelaidžių medžiagų.

### Pavojai dėl pasikartojančio judesio

- Dirbdamas elektriniu įrankiu operatorius gali patirti nepatogių pojūčių rankose, pečiuose, kakle ar kitose kūno dalyse.
- Pasistenkite stovėti patogiai, kojos turi būti tvirtai atremtos, venkite prarasti pusiausvyrą ir nepatogių padėčių. Nepatogumo ir nuovargio galima išvengti keičiant kūno padėtį.
- Neignoraukite simptomų, pavyzdžiui, nuolatinio ar pasikartojančio nepatogumo, skausmo, smilkčiojimo, spengimo, tirpulio, deginimo jausmo ar sustingimo. Nustokite dirbti įrankiu, informuokite savo darbdavį ir kreipkitės į gydytoją.

### Triukšmo ir vibracijos pavojai

- Įrankio keliamas didelis triukšmas gali negrįžtamai paklenkti klausai ir sukelti kitų problemų, pavyzdžiui, spengimą ausyse. Naudokite ausų apsaugas, kurias rekomenduoja jūsų darbdavys ar darbuotojų sveikatos ir saugos teisės aktai.
- Vibracijos poveikis gali pažeisti nervus ir rankų bei kojų kraujotaką. Dėvėkite šiltus drabužius ir pasirūpinkite, kad rankos būtų šiltos ir sausos. Jei pajuntate tirpimą, dilgčiojimą, skausmą arba pabūla oda, nustokite dirbti įrankiu, informuokite savo darbdavį ir kreipkitės į gydytoją.
- Lengvai tačiau tvirtai laikykite įrankį, kadangi vibracijos pavojus yra didesnis, jei įrankis suimamas stipriai. Jei įmanoma, kompensuokite įrankio svorį naudodami stabilizatorių.
- Kad būtų išvengta nereikalingo triukšmo ir vibracijos lygio padidėjimo:
- Naudokite ir prižiūrėkite įrankį, pasirinkite, prižiūrėkite ir keiskite priedus ir sunaudojamas dalis pagal šias naudojimo instrukcijas;
- Naudokite garsą slopinančias medžiagas, kad būtų išvengta ruošinio „cypimo“.

### Pavojai darbo vietoje

- Paslydimas, suklupimas ar griuvimas yra pagrindinės sunkių ar mirtinų sužeidimų priežastys. Saugokitės žarnų paliktų vietoje, kur vaikstoma, arba darbo srityje.
  - Stenkitės neįkvėpti dulkių ar garų ir liesti lūžėnų darbo metu, nes tai gali būti pavojinga sveikatai (pavyzdžiui, sukelti vėžį, apsigimimus, astmą ir (arba) dermatitą). Dirbdami su medžiagomis, kurios skleidžia daleles į orą naudokite dulkių ištraukimo sistemas ir dėvėkite apsaugines kvėpavimo priemones.
  - Kai kuriose dulkėse sukeltose šlifavimo, pjovimo, gręžimo ir kitų veiksmų yra chemikalų, kurie, kaip žinoma Kalifornijos valstijoje, gali sukelti vėžį, įgimtas ydas arba kitą reprodukcinę žalą. Kai kurių šių chemikalų pavyzdžiai:
    - Švinas iš dažų, kurių pagrindas yra švinas
    - Kristalinio silicio plytos ir cementas bei kiti mūriniai gaminiai
    - Arsenas ir chromas iš chemiškai apdorotos gumos
- Sąveikos su šiais chemikalais poveikis gali skirtis atsižvelgiant į tai kaip dažnai dirbate šį darbą. Norėdami sumažinti sąveiką su šiais chemikalais: dirbkite gerai vėdinamoje patalpoje ir naudokite patvirtintas saugumo priemones, pvz., dulkių kaukes, kurios specialiai sukurtos tam, kad filtruotų mikroskopines daleles.
- Ypač būkite atsargūs nepažįstamoje aplinkoje. Naudokite dulkių ištraukimo arba malšinimo sistemas, kurios tinka apdorojamai medžiagai.
  - Šlifavimo sukeltos dulkės ir dūmai gali aplinką paversti potencialiai sprogia. Gali būti tokių nepastebimų pavojų, tokių kaip elektra arba kitos aptarnaujamosios linijos.
  - Šis įrankis nėra skirtas vartojimui potencialiai sprogoje aplinkoje ir nėra izoliuotas nuo sąlyčio su elektros energija.

### NEIŠMESTI – ATIDUOTI NAUDOTOJUI

### Ženkli ir lipdukai

Ant gaminio yra ženklų ir lipdukų su svarbia informacija apie asmens saugą ir gaminio priežiūrą. Ženkli ir lipdukai turi būti visada lengvai įskaitomi. Naujų ženklų ir lipdukų galima užsisakyti naudojantis atsarginių dalių sąrašu.



s011050

### Naudinga informacija

#### Tinklavietė

Informaciją apie mūsų Gaminius, Priedus, Atsargines dalis ir Paskelbtus klausimus rasite Atlas Copco puslapyje.

Apsilankykite: [www.atlascopco.com](http://www.atlascopco.com).

#### „ServAid“

ServAid yra nuolat atnaujinamas portalas, kuriame rasite techninę informaciją, tokią, kaip:

- Teisinė ir saugos informacija
- Techniniai duomenys
- Montavimo, eksploatacijos ir priežiūros instrukcijos
- Atsarginių dalių sąrašai
- Priedai
- Matmenų brėžiniai

Apsilankykite: <https://servaid.atlascopco.com>.

Daugiau techninės informacijos teiraukitės vietinio Atlas Copco atstovo.

### Šlifuoiklių gaminio saugos vaizdo įrašas

Learn more about safety features on Atlas Copco grinders and what measures the operator has to take for a safe operation. Click the link or scan the QR code below to view the video:

[https://www.youtube.com/watch?v=XK\\_dHwli8-Q](https://www.youtube.com/watch?v=XK_dHwli8-Q)



### Tehniskie dati

#### Informācija par produktu

Maksimālais darba spiediens	6.3 bar (90 psig)
Brīvgaitas ātrums	8500 apgr./min. (8500 apgr./min.)
Svars	2.4 kg (5.29 mārc.)

## Deklarācijas

### ES ATBILSTĪBAS DEKLARĀCIJA

Mēs, **Atlas Copco Industrial Technique AB**, SE-105 23 STOCKHOLM SWEDEN, vienpersoniski uzņemoties atbildību, paziņojam, ka produkts (ar nosaukumu, tipu un sērijas numuru, kas atrodami titullapā) atbilst šai direktīvai(-ām): **2006/42/EC**

Piemērotie saskaņotie standarti:  
**EN ISO 11148-8**

Iestādes var pieprasīt nepieciešamo tehnisko informāciju no: Product Compliance Manager, Atlas Copco Industrial Technique AB, SE-105 23 Stockholm Sweden

Stockholm, 1 December 2021

**Carl von Schantz, Managing Director**

Izsniedzēja paraksts

### Pārskats par trokšņa un vibrācijas deklarāciju

- Skaņas spiediena līmenis 78 dB(A) , nenoteiktība 3 dB(A) saskaņā ar ISO15744.
- Skaņas jaudas līmenis <80 dB(A) , nenoteiktība 3 dB(A) saskaņā ar ISO15744.
- Kopējā vibrācijas vērtība 4.7 m/s<sup>2</sup>, nenoteiktība 2.2 saskaņā ar ISO28927-1.

Šīs deklarētās vērtības tika iegūtas, testējot laboratorijas apstākļos atbilstoši norādītajiem standartiem, un ir piemērotas salīdzināšanai ar citu rīku deklarētajām vērtībām, kas testētas atbilstoši šiem pašiem standartiem. Šīs deklarētās vērtības nav piemērotas izmantošanai riska novērtējumos, un atsevišķās darbavietās veikto mērījumu rezultāti var būt lielāki. Faktiskās iedarbības vērtības un kaitējuma risks atsevišķam lietotājam ir unikāls un atkarīgs no lietotāja darba paņēmieniem, veicamā darba un darbstacijas uzbūves, kā arī no iedarbības laika un lietotāja fiziskā stāvokļa.

Mēs, **Atlas Copco Industrial Technique AB**, neesam atbildīgi par izmantošanas sekām ar noteiktajām vērtībām, to vērtību vietā, kas parādā patieso atbildes reakciju, individuālo riska izvērtējumu darba vietā, kuru mēs nevaram ietekmēt.

Ja šī instrumenta lietošana netiek atbilstoši pārvaldīta, tas var izraisīt plaukstu/roku vibrāciju sindromu. ES vadlīnijas par plaukstu/roku vibrāciju var atrast ieejot <http://www.pneurop.eu/index.php> un atlasot "Rīki", tad "Likumi".

Iesakām izmantot veselības novērošanas programmu, lai atklātu agrīnus simptomus, kas varētu būt saistīti ar vibrācijas iedarbību, vai varētu mainīt atbilstošo darba organizāciju, nepieļaujot turpmāku stāvokļa pasliktināšanos.

- ⓘ Ja šī iekārta ir paredzēta statistiskiem pielietojumiem: Trokšņa emisijas vērtība ir paredzēta mašīnu ražotājiem. Trokšņa un vibrāciju emisijas dati par visu mašīnu jāsniedz mašīnas instrukciju rokasgrāmatā.

### Informācija par REACH 33. pantu

Eiropas Regula (ES) Nr. 1907/2006, kas attiecas uz ķīmisko vielu reģistrēšanu, vērtēšanu, licencēšanu un ierobežošanu (REACH) cita starpā nosaka arī prasības, kas saistītas ar komunikāciju piegādes ķēdē. Prasība sniegt informāciju attiecas arī uz produktiem, kas satur tā sauktās īpaši bīstamās vielas („kandidātu saraksts”). 2018. gada 27. jūnijā kandidātu sarakstam tika pievienots svina metāls (CAS Nr. 7439-92-1).

Saskaņā ar iepriekš minēto, ar šo informējam jūs, ka noteiktas mehāniskās produkta sastāvdaļas var saturēt svina metālu. Tas ir saskaņā ar spēkā esošajiem tiesību aktiem par vielu ierobežošanu, un to pamatā ir RoHS direktīvā (2011/65/ES) paredzētie likumīgie atbrīvojumi. Parastā lietošanas laikā no ražojuma neizplūst vai nemutējas svina metāls, un svina metāla koncentrācija visā produktā ir ievērojami zemāka par piemērojamo robežvērtību. Lūdzu, ņemiet vērā vietējās prasības attiecībā uz svina iznīcināšanu produkta kalpošanas laika beigās.

### Reģionālās prasības

#### ⚠ BRĪDINĀJUMS

Šis produkts var jūs pakļaut ķīmisko vielu apdraudējumam, tostarp svinam, kurš Kalifornijas štatā ir zināms kā vēža un iedzimtu defektu izraisītājs, kā arī citu reproduktīvo funkciju kaitējumu avots. Lai saņemtu plašāku informāciju, apmeklējiet [www.P65Warnings.ca.gov](http://www.P65Warnings.ca.gov)

### Drošība

#### ⚠ BRĪDINĀJUMS Īpašuma bojājuma vai smaga kaitējuma risks

Pārliecinieties, ka pirms instrumenta lietošanas ir izlasītas, izprastas un ievērotas visas instrukcijas. Neievērojot visus norādījumus, varat izraisīt elektrisko triecienu, ugunsgrēku, materiālos zaudējumus un/vai smagus ievainojumus.

- ▶ Izlasiet visu drošības informāciju, kas piegādāta kopā ar dažādām sistēmas daļām.
- ▶ Izlasiet visus dažādu sistēmas daļu uzstādīšanas, ekspluatācijas un apkopes norādījumus.
- ▶ Izlasiet visus vietējos tiesību aktos paredzētos noteikumus par sistēmu un tās daļām.
- ▶ Saglabājiet visu drošības informāciju un norādījumus turpmākai uzziņai.

### Pielietojuma paziņojums

Šis produkts ir izstrādāts, lai noņemtu materiālu ar abrazīviem līdzekļiem. Cits lietošanas veids nav atļauts. Tikai profesionālai lietošanai.

### Operatora kontrolsaraksts

#### Pirms uzsākt darbu

1. Brīvsgaitas ātruma pārbaude

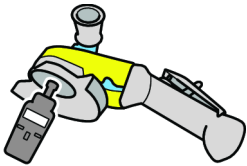

- Izmēritie apgriezieni pie 6,3 bāru spiediena nedrīkst pārsniegt nominālos apgriezienus, kas norādīti uz slīpmašīnas.
- Noņemiet slīpmašīnas ripu un ārējo atloku pirms tukšgaitas apgriezienu pārbaudes veikšanas.
- Veiciet ikdienas tukšgaitas apgriezienu pārbaudes un īpaši pēc ilgiem dīkstāves periodiem.
- Pārlicinieties, ka apgriezienu marķējums uz instrumenta ir salasāms.
- Ja instruments pārsniedz apgriezienu ātrumu, nododiet to labošanai.

## 2. Ripas aizsarga pārbaude

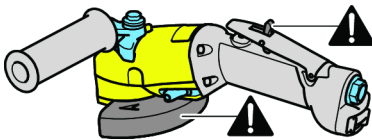

- Obligāti izmantojiet ieteicamo ripas aizsargu un pārlicinieties, ka tas nav bojāts.
- Nekad nelietojiet slīpmašīnu bez ripas aizsarga.
- Novietojiet ripas aizsargu starp sevi un slīpmašīnas ripu.
- Pārbaudiet, vai mēlīte darbojas pareizi.
- Nomainiet mēlīti, ja tā nedarbojas pareizi.
- Nedrīkst noņemt mēlīti vai noslēgt ar lentu.

## 3. Bloķēšanas komplekta pārbaude

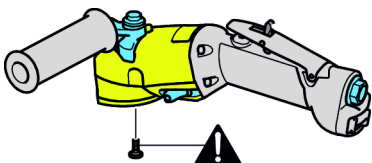

- Vienmēr lietojiet bloķēšanas komplektu, ja tas tiek piegādāts kopā ar instrumentu.

## 4. Maksimālo apgriezienu pārbaude

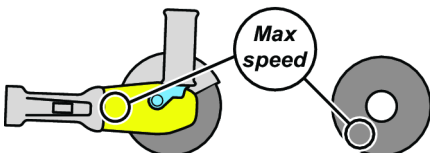

- Pārbaudiet, vai norādītie slīpmašīnas ripas maksimālie apgriezieni ir lielāki vai vienādi ar apgriezieniem, kas norādīti uz slīpmašīnas.

## 5. Slīpmašīnas ripas pārbaude



- Pārbaudiet, vai slīpmašīnas ripa nav ieklūsusi vai bojāta.
- Pārbaudiet, vai slīpmašīnas ripai ir izmēram atbilstošas atveres un tā ir uzstādīta pareizi uz vārpstas, lai izvairītos no disbalansa vibrācijām.
- Nekavējoties noņemiet un nomainiet bojātās slīpmašīnas ripas.
- Neizmantojiet nokritušas vai bojātas ripas, jo tās var izraisīt smagas traumas.

## 6. Atloka un ripas pārbaude

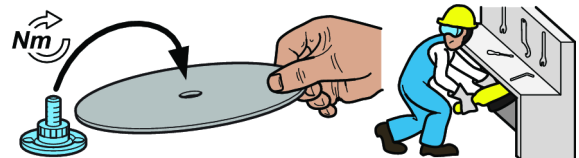

- Vienmēr atvienojiet gaisa padevi, kad maināt atloku vai ripu, vai regulējat instrumentu.
- Pārlicinieties, vai atloka un ripas kombinācijas atbilst valsts noteikumiem.
- Pārbaudiet, vai atloks ir tīrs un nav bojāts.
- Piestipriniet atloku ar ieteicamo griezes momentu.
- Izmantojot bloķēšanas komplektu, piestipriniet to ar ieteicamo griezes momentu.
- Pēc ripas uzstādīšanas pārbaudiet slīpmašīnas darbību aizsargātā vidē.
- Pārbaudiet, vai slīpmašīna darbojas pareizi.

## 7. Individuālais aizsargaprīkojums



Nodrošiniet, lai operators izmantotu:

- acu aizsargus, brilles vai vizieri;
- ausu aizsargus;
- cimdus;



- apavus ar tērauda purngaliem;
- aizsargapģērbu, piemēram, ādas priekšautu,
- ķiveri (smagākiem darbiem).
- Nedrīkst valkāt brīvi krītošu apģērbu, atstāt vaļējus matus vai juvelierizstrādājumus (aizķeršanās risks).

#### 8. Darba zona



Nodrošiniet, lai darba zonā nebūtu citu cilvēku, un līdz ar to neviens nevarētu gūt traumas.

- Tuvumā esošajiem cilvēkiem jāvalkā dzirdes vai acu aizsargi.
- Pārliecinieties, lai ventilācija un putekļu savākšana telpās būtu pietiekama.
- Nodrošiniet, lai būtu pieejams stends vai vieta, kur droši nolikt instrumentu.
- Strādājiet noslēgtā zonā, ja iespējams ar aizsargājošām sienām. Pastāv risks, ka plīsušie diski varētu aizlidot.

#### Darba laikā

Apturiet slīpmašīnas lietošanu, ja lietošanas laikā rodas nenormāli skaļš troksnis un vibrācijas.

Šo slīpmašīnu un tā palīgaprīkojumu aizliegts jebkādā veidā pārveidot.

#### Pēc tam, kad darbs ir pabeigts

##### **⚠ BRĪDINĀJUMS** Apstāšanās laiks var būt ilgāks par 5 sekundēm.

- ▶ Pirms instrumenta nolikšanas pārliecinieties, ka instruments ir izslēgts un tā kustība ir pilnīgi apturēta. Apstāšanās laiks ir atkarīgs no izmantotā abrazīvā materiāla.
- ▶ Apstāšanās laiks ir atkarīgs no izmantotā abrazīvā materiāla.

Uzmanīgi nolieciet instrumentu tā, lai nebūtu risku, ka tas varētu pats palaisties.

#### Tehniskā apkope



Neizjauciet instrumentu.

Šo apkopi drīkst veikt tikai autorizētā servisā vai kvalificēts apkopes mehāniķis.

#### Vibrācijas instrumentu uzstādīšana

Ieteicams starp vibrācijas instrumentu un ātrās sakabes savienojumu uzstādīt vismaz 300 mm (12 collu) garu elastīgu šļūteni saspiestam gaisam.

#### Tehniskā apkope

Neizjauciet instrumentu.

Šo apkopi drīkst veikt tikai autorizētā servisā vai kvalificēts apkopes mehāniķis.

#### Norādes par apkopi un darbu

Šo apkopi drīkst veikt tikai autorizētā servisā vai kvalificēts apkopes mehāniķis.

##### **⚠ BRĪDINĀJUMS** Polimēru bīstamība

Šajā produktā esošās lāpstiņas satur PTFE (sintētisko fluora polimēru). Nolietošanas rezultātā produktā var būt PTFE daļiņas. Uzkarstēts PTFE var izdalīt tvaikus, kas var izraisīt polimēra tvaiku drudzi ar gripai līdzīgiem simptomiem, it īpaši smēķējot piesārņotu tabaku.

Rīkojoties ar lāpstiņām un citiem komponentiem, jāievēro veselības aizsardzības un drošības ieteikumi attiecībā uz PTFE:

- ▶ Nesmēķēt, veicot šī produkta apkopi
- ▶ PTFE daļiņas nedrīkst nonākt saskarē ar atklātu uguni, kvēlojošiem objektiem vai karstumu
- ▶ Motora komponenti jāmazgā ar tīrīšanas šķidrumu un nav jāizpūš, izmantojot gaisvadu līnija
- ▶ Pirms jebkuras citas darbības sākšanas nomazgājiet rokas

#### Vispārīgas drošības instrukcijas

Lai samazinātu ievainojuma risku, visiem, kas lieto, uzstāda, labo, apkopj, maina piederumus, vai strādā šī instrumenta tuvumā, pirms šo darbu sākšanas jāizlasa un jāizprot šie norādījumi.

Mūsu mērķis ir ražot instrumentus, kas palīdz strādāt droši un efektīvi. Vissvarīgākais drošības faktors šim vai jebkuram citam instrumentam esat JŪS. Jūsu uzmanība un spriestspēja ir labākā aizsardzība pret traumām. Visus iespējamus draudus šeit iekļaut nav iespējams, tāpēc mēs esam centušies izcelt dažus svarīgākos.

- Šo ierīci drīkst uzstādīt, regulēt un lietot tikai kvalificēti un apmācīti operatori.
- Šo ierīci un tās piederumus nedrīkst pārveidot.
- Neizmantojiet šo instrumentu, ja tas ir bojāts.
- Ja nominālo apgriezīenu, darba spiediena vai bīstamības brīdinājuma zīmes uz instrumenta vairs nav salasāmas vai atlīmējas, nekavējoties nomainiet tās.

**i Papildu drošības informāciju skatiet:**

- Citos dokumentos un informācijā, kas ietilpst šī instrumenta komplektācijā.
- Pie sava darba devēja, arodbiedrības un/vai profesionālās asociācijas.
- "Safety Code for Portable Air Tools" (Drošības kodekss pārvietojamām pneimatiskajām ierīcēm) (ANSI B186.1) šo noteikumu izdošanas laikā pieejams Global Engineering Dokuments, ko varat meklēt <http://global.ihs.com/> vai zvanot pa tālruni 1 800 854 7179. Ja jums ir grūtības iegūt ANSI standartus, sazinieties ar ANSI caur mājas lapu <http://www.ansi.org/>
- Vairāk informācijas par arodveselību un drošību var iegūt šādās tīmekļa vietnēs:
  - <http://www.osha.gov> (ASV)
  - <https://osha.europa.eu/> (Eiropa)

**Gaisa pievade un savienojumu riski**

- Gaiss spiediena ietekmē var radīt dažādus ievainojumus.
- Kad instruments netiek lietots, pirms maināt piederumus, vai veicot apkopes darbus, vienmēr noslēdziet gaisa padevi, iztukšojiet gaisa spiediena šļūteni un atvienojiet to no gaisa padeves.
- Nekad nevērsiet tiešu gaisa plūsmu savā vai citu virzienā.
- Šļūteņu nekontrolēta kustība var izraisīt smagas traumas. Vienmēr pārbaudiet, vai šļūtenes vai savienojumi nav bojāti vai vaļīgi.
- Pie instrumenta nedrīkst lietot ātri atvienojamas savienotājuzmavas. Skatiet pareizas uzstādīšanas norādījumus.
- Izmantojot universālās savienotājuzmavas ar vītņi, jāuzstāda šķelttapas.
- Nepārsniedziet maksimālo atļauto gaisa spiedienu 6,3 bar / 90 psig vai, kā norādīts instrumenta datu plāksnītē.

**Ripas aizsarga lietošana**

- Lai mazinātu traumas risku, ko var izraisīt lūstošas ripas daļas, vienmēr izmantojiet ieteikto ripas aizsargu.
- Ja aizsargs ir izturējies ripas lūzumam, neturpiniet to lietot turpmāk. Tas var būt bojāts.
- Izvietojiet aizsargu starp slīpripi un operatoru.
- Lai pasargātu apkārtējos no lidojošiem ripas fragmentiem vai slīpēšanas dzirkstelēm, lietojiet aizsargbarjeras.

**Sapīšanās riski**

- Sargieties no rotācijas piedziņas vārpstas un abrazīvā materiāla. Rotācija var turpināties vēl vairākas sekundes pēc droseles atlaišanas. Nenolieciet instrumentu, kamēr rotācija nav pilnīgi apstājusies.
- Ja vaļīgas drēbes, cimdi, rotaslietas, kaklarotas un mati netiek turēti atstātos no instrumenta un tā piederumiem, var tikt izraisīta žņaugšana, skalpēšana un/vai plēstas brūces.

**Lidojošu objektu bīstamība**

- Piederuma vai abrazīvā materiāla plīsuma rezultātā var rasties lielā ātrumā lidojošas atlūzas. Slīpēšanas dzirksteles un pat mazas atlūzas var radīt acs traumu un izraisīt aklumu.
- Vienmēr, strādājot ar instrumentu vai esot tuvumā, veicot remontu vai apkopi vai mainot tā piederumus, valkājiet triecienizturīgus acu un sejas aizsargus.
- Pārliecinieties, vai citas personas darba zonā lieto atbilstošu acu un sejas aizsardzības līdzekļus.
- Slīpripi plīstot var izraisīt smagas traumas vai nāvi.
- Katru dienu mēriet pneimatiskās slīpripi ātrumu ar tahometru, lai pārbaudītu, vai tas nepārsniedz uz slīpripi norādīto apgriezīgu skaitu minūtē.
- Nekad neizmantojiet slīpripi, uz kuras norādītais ātrums ir zemāks par pneimatiskās slīpmašīnas ātrumu.
- Nodrošiniet, lai abrazīvais materiāls būtu droši nostiprināts pie slīpmašīnas, izmantojot komplektā ietvertos instrumentus. Atlokos nedrīkst būt plaisas vai atskabargas, un tiem ir jābūt plakanām stiprināšanas virsmām. Vārpstas un vārpstu vītnes nedrīkst būt bojātas vai nodilušas.
- Sekojiet tam, lai apstrādājama materiāls būtu kārtīgi nofiksēts.

**Ar piederumiem saistīta bīstamība**

- Vienmēr pirms piederumu maiņas izslēdziet gaisa padevi, atbrīvojiet šļūteni no gaisa spiediena un atvienojiet ierīci no gaisa padeves.
- Lietojiet tikai ieteiktos abrazīvo materiālu izmērus un veidus.
- Neizmantojiet robainas vai ieplaisājušas ripas vai ripas, kas nomestas zemē.
- Slīpripi ir jāuzstāda pareizi, lai novērstu traumas, ko var izraisīt bojātas ripas.
- Nepieļaujiet UNC un metrisko vītņu nesaderību.
- Slīpripiem ir brīvi jāizvietojas uz ass, lai novērstu spriegumu pie urbuma. Neizmantojiet ieliktnus, lai uzstādītu slīpripi ar lieliem urbumiem.
- Lietojiet tikai tādas atlokus, kas slīpripi montāžai ir piegādāti kopā ar slīpmašīnu. Plakanas starplikas vai citi adapteri var izraisīt pārmērīgu ripas spriegojumu. Starp atlokiem un slīpripi vienmēr izmantojiet smagus papīra diskus.
- Ja komplektā ir iekļauti vairāki atloki, kas ir piemēroti dažādiem abrazīvā materiāla izmēriem un veidiem, vienmēr uzstādiet izmantotajam abrazīvajam materiālam atbilstošu(s) atloku(s).
- Uzstādot uzliktņus, konusus vai ieliktnus ar vītnes urbumiem, vārpstas gals nedrīkst saskarties ar urbuma apakšu, jo pretējā gadījumā tiks nospiegots abrazīvais materiāls.
- Pievelciet ripu uz vārpstas, lai izvairītos no ripas pēkšņas nokrišanas no vārpstas, kad pneimatiskā slīpmašīna tiek izslēgta.

- Pirms slīpēšanas pārbaudiet slīpripi, īsu brīdi iedarbinot instrumentu ar pilnu jaudu. Lietojiet barjeru (piemēram, zem smaga darbgalda), lai apturētu iespējamās ripas daļu atlūzas. Ja vibrācija ir pārmērīga, nekavējoties apturiet ierīci.

### Ekspluatācijas riski

- Operatoriem un apkopes personālam ir jāprot apieties ar instrumenta lielumu, svaru un tā jaudu.
- Turiet motoru pareizi: esiet gatavi izturēt normālu pret-darbību vai pēkšņas kustības — turiet gatavībā abas rokas.
- Saskare ar piederumu, slīpēšanas dzirkstelēm vai darba virsmu var radīt grieztas brūces vai apdegumus. Izvairieties no saskares un lietojiet atbilstošus aizsarglīdzekļus, piem., cimds, priekšautu un ķiveri.
- Izvairieties no ripas iestrēgšanas darba laikā. Atbalstiet darba detaļu abās pusēs no griezuma līnijas, lai ripa neiestrēgtu. Ja tā tomēr iestrēgst, atlaidiet droseli un atbrīvojiet ripu. Pirms darba turpināšanas pārbaudiet, vai ripa nav bojāta un vai ir pareizi nostiprināta.
- Malas slīpēšanai nekad neizmantojiet griešanas diskus.
- Slīpēšanas dzirksteles var aizdedzināt apģērbu un izraisīt smagus apdegumus. Nodrošiniet, lai dzirksteles nevarētu nokrist uz apģērba. Valkājiet nedegošu apģērbu un novietojiet tuvumā spaini ūdens.
- Pastāv elektrostatiskās izlādes risks, ja instrumentu izmanto uz sintētiska un cita veida nevadoša materiāla.

### Atkārtotu kustību bīstamība

- Izmantojot elektroinstrumentu, lai veiktu ar darbu saistītas aktivitātes, operators var izjust diskomfortu plaukstās, rokās, plecos, kaklā vai citās ķermeņa daļās.
- Ieņemiet ērtu pozu, saglabājiet drošu atbalstu ar kājām un izvairieties no neērtām nelīdzsvarotām pozām. Pozas maiņa ilgstošu darbu laikā var palīdzēt izvairīties no diskomforta un noguruma.
- Neignorējiet tādus simptomus kā pastāvīgs vai regulārs diskomforts, sāpes, pulsēšana, smeldzi, dzinkstēšana, tirpums, dedzināšanas sajūta vai stīvums. Pārtrauciet instrumenta izmantošanu, paziņojiet par to darba devējam un konsultējieties ar ārstu.

### Trokšņa un vibrāciju riski

- Augsts skaņas līmenis var izraisīt pastāvīgu dzirdes zudumu un citas problēmas, piemēram, dzinkstēšanu. Izmantojiet piemērotus ausu aizsardzības līdzekļus, kā to nosaka jūsu darba devējs vai darba drošības un veselības aizsardzības noteikumi.
- Vibrāciju iedarbība var radīt paliekošus bojājumus nerviem un roku un plaukstu asinsritei. Valkājiet siltas drēbes un turiet plaukstas siltas un sausas. Konstatējot nejutīgumu, tirpšanu, sāpes vai ādas bālumu, pārtrauciet instrumenta izmantošanu, paziņojiet par to darba devējam un konsultējieties ar ārstu.
- Turiet instrumentu vieglā, bet drošā satvērienā, jo parasti vibrācijas riski ir lielāki, kad satvēriens ir ciešs. Kur iespējams, balstiet instrumenta svaru ar balansieri.
- Lai izvairītos no nevajadzīga trokšņa un vibrāciju līmeņa pieauguma:

- darbiniet un apkopiet instrumentu un izvēlieties, apkopiet un nomainiet piederumus un ekspluatācijas materiālus saskaņā ar instrukciju rokasgrāmatu;
- Izmantojiet slāpējošos materiālus, lai neļautu materiālam “zvanīt”.

### Darbavietas bīstamība

- Slīdēšana/aizķeršanās/nokrišana ir viens no galvenajiem smagu traumu vai nāves cēloņiem. Uzmanieties no šļūtenes pārpalikumiem, kas var būt atstāti uz darba virsmas vai grīdas.
- Izvairieties no putekļu vai dūmu ieelpošanas vai darba ar gruziem, kas var kaitēt veselībai (piemēram, kaitēt grūtniecībai, izraisīt vāzi, astmu un/vai dermatītu). Strādājot ar materiāliem, kas izplata gaisā daļiņas, lietojiet putekļu ekstrakcijas un elpošanas aizsarglīdzekļus.
- Daži putekļi, kas rodas pulēšanas, zāģēšanas, slīpēšanas, urbšanas un citu būvdarbu rezultātā satur ķīmiskas vielas, kas Kalifornijas štatam zināmas, kā vēža, iedzimtu defektu un citu reproduktīvu kaitējumu izraisītājas. Tālāk doti daži piemēri:
  - svins no svinu saturošām krāsām;
  - kristāla silīcija gabaliņi, cements un citi mūrēšanas produkti;
  - arsēns un hroms no ķīmiski apstrādātas gumijas.

Šo iedarbību risks atšķiras atkarībā no tā, cik bieži jūs darāt šo darbu. Lai samazinātu šo ietekmi no šīm ķīmiskajām vielām: strādājiet labi vēdinātās vietās un lietojiet apstiprinātas aizsargiekārtas, piemēram, putekļu aizsargmaskas, kas speciāli izstrādātas, lai filtrētu mikroskopiskas daļiņas.

- Svešā darba vidē darbojieties uzmanīgi. Var būt iespējami slēptie riski, piemēram, elektrība vai citas iekšējās komunikācijas.
- Putekļi un tvaiki, kas rodas no pulēšanas vai slīpēšanas, var izraisīt iespējami sprādzienbīstamu vidi. Lietojiet putekļu savākšanas vai aplāpēšanas sistēmu, kas ir piemērota apstrādājamajam materiālam.
- Šis motors nav paredzēts izmantošanai potenciāli eksplozīvā atmosfērā un nav izolēts no nonākšanas kontaktā ar elektrisko strāvu.

### NEIZMETIET — NODODIET LIETOTĀJAM

### Zīmes un uzlīmes

Produktam ir zīmes un uzlīmes, kas satur svarīgu informāciju par personisko drošību un produkta apkopi. Zīmēm un uzlīmēm vienmēr jābūt viegli salasāmām. Jaunas zīmes un uzlīmes var pasūtīt, izmantojot rezerves daļu sarakstu.



## Noderīga informācija

### Vietne

Informāciju par mūsu produktiem, piederumiem, rezerves daļām un publicētajiem materiāliem var atrast Atlas Copco tīmekļa vietnē.

Lūdzu, apmeklējiet: [www.atlascopco.com](http://www.atlascopco.com).

### ServAid

ServAid ir portāls, kas tiek pastāvīgi atjaunināts un satur tehnisko informāciju, piemēram:

- Reglamentatīvā un drošības informācija
- Tehniskie dati
- Uzstādīšanas, lietošanas un apkopes instrukcijas
- Rezerves daļu saraksti
- Piederumi
- Izmēru rasējumi

Lūdzu, apmeklējiet: <https://servaid.atlascopco.com>.

Lai saņemtu papildu tehnisko informāciju, lūdzu, sazinieties ar savu vietējo Atlas Copco pārstāvi.

### Produktu drošības video slīpmašīnām

Learn more about safety features on Atlas Copco grinders and what measures the operator has to take for a safe operation. Click the link or scan the QR code below to view the video:

[https://www.youtube.com/watch?v=XK\\_dHwli8-Q](https://www.youtube.com/watch?v=XK_dHwli8-Q)



## 技术数据

### 产品数据

最大工作压力	6.3 bar (90 psig)
空载速度	8500 r/min (8500 rpm)
重量	2.4 kg (5.29 lb)

## 声明

### EU 符合性声明

我们 ( Atlas Copco Industrial Technique AB, SE-105 23 STOCKHOLM SWEDEN ) 全权声明, 本产品 ( 名称、型号和序列号, 请见首页 ) 符合以下指令:

2006/42/EC

应用的协调标准:  
EN ISO 11148-8

机构能从

Product Compliance Manager, Atlas Copco Industrial Technique AB, SE-105 23 Stockholm Sweden 获取技术信息

Stockholm, 1 December 2021

Carl von Schantz, Managing Director

签发者签名

### 噪音与振声明

- 声压级 78 dB(A)、不确定性 3 dB(A), 符合 ISO15744。
- 声功率级 <80 dB(A)、不确定性 3 dB(A), 符合 ISO15744。
- 总振动值 4.7 m/s<sup>2</sup>、不确定性 2.2, 符合 ISO28927-1。

以上声明值是根据一定标准获得的实验室测量值, 可以与使用其它工具按照相同标准所测得的声明值进行对比。这些声明值不适用于风险评估, 在个别工作地点测出的值可能会更高。每个用户所经历的实际接触值和损害风险都各不相同, 这取决于用户的工作方式, 工件、工作站设计以及接触时间和用户的身体状况。

我们 ( Atlas Copco Industrial Technique AB ) 郑重声明: 对于在不受我们控制的工作场所状况下进行的单独风险评估, 如使用声明值而非实际暴露值, 则我们对后果概不负责。

如果该工具在使用时未经适当管理, 则可能会导致手臂振动综合症。有关预防手臂振动的 EU 指南, 请访问 <http://www.pneurop.eu/index.php> 并选择“工具” - “法规”进行查看。

我们建议制定一个健康监督方案, 以尽早检测出可能与振动接触相关的早期症状, 从而对管理程序进行修改, 避免今后造成损害。

- ① 如果本设备适合于拧紧机系统: 所提供的噪声排放信息可供机器装配者参考。整套机器的噪声和振动发射数据应在机器的指导手册中提供。

### 有关 REACH 第 33 条的信息

欧洲法规 (EU) No. 1907/2006 化学品的注册、评估、授权和限制 (REACH) 定义了与供应链中通信相关的要求。信息要求也适用于含有所谓高度关注物质 (“候选列表”) 的产品。2018 年 6 月 27 日, 铅金属 (CAS 编号 7439-92-1) 被纳入候选列表。

根据上述要求, 特此通知您产品中的某些机械部件可能含有铅金属。这符合现行的物质限制法规, 并基于 RoHS 指令 (2011/65/EU) 中的合法豁免。在正常使用过程中, 铅金属不会从产品中泄漏或突变, 并且整个产品中的铅金属浓度远低于适用的阈值限制。请考虑当地对产品寿命终止时铅处置的要求。



## 区域性要求

### 警告

该产品可能会使您暴露于化学物质（包括铅），加利福尼亚州已明确铅可导致癌症和先天缺陷或其他生殖危害。更多信息请访问

[www.P65Warnings.ca.gov](http://www.P65Warnings.ca.gov)

## 安全

### 警告 存在财产损失或严重受伤的风险

确保在操作工具前阅读、了解并遵守各项操作说明。若不遵守所有操作说明，可能会造成电击、火灾、财产损失和/或严重的人身伤害。

- ▶ 阅读所有随本系统不同部分提供的安全信息。
- ▶ 阅读针对安装、操作和维护本系统不同部分的产品说明。
- ▶ 阅读有关本系统及其中零件的所有本地安全法规。
- ▶ 保存所有安全信息和说明，以备将来参考。

## 使用声明

本产品旨在使用磨削件打磨材料。不允许用作其他用途。仅供专业人员使用。

## 操作人员检查表

### 开始作业前

#### 1. 空转速度检查

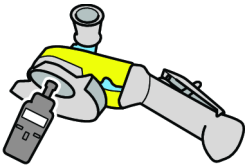

- 6.3 bar 压力下的测定速度不得超过打磨机上标注的额定转速。
- 检查空转转速之前请拆除砂轮和外部法兰。
- 每日检查空转速度，尤其是长时间未使用后。
- 确保标注在工具上的转速清晰可见。
- 如发生超速，请将工具返厂修理。

#### 2. 护轮罩检查

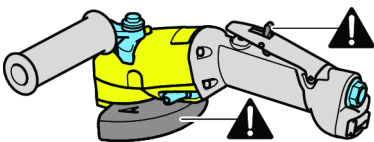

- 始终使用建议的护轮罩，确保它没有损坏。
- 切勿在没有护轮罩的情况下使用打磨机。
- 将护轮罩放置在您身体与砂轮之间。
- 确保触发器正常工作。
- 如果不能正常工作，请更换它。
- 切勿拆除触发器或用胶带锁定它。

#### 3. 锁定套件检查

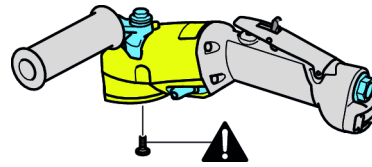

- 如果工具附带锁定套件，请务必使用后者。

#### 4. 最大速度检查

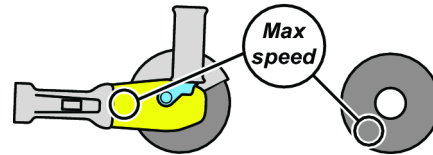

- 确保砂轮标明的最大转速大于或等于打磨机上标注的转速。

#### 5. 砂轮检查



- 确保砂轮在任何情况下未破裂或受损。
- 确保砂轮具有合适的孔尺寸可以正好安装在轮轴上，以免产生不平衡的振动。
- 若砂轮损坏，请立即拆除并更换。
- 切勿使用摔过或破损的砂轮，因为它们可能造成严重伤害。

#### 6. 法兰和砂轮检查

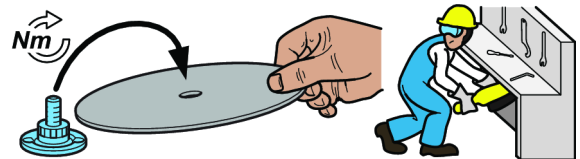

- 更换法兰、砂轮或调节工具时，始终断开气源。
- 确保法兰和砂轮的组合符合国家法规。
- 确保法兰清洁且未破损。
- 使用建议的拧紧扭矩安装法兰。
- 如果使用锁定套件，应以建议的拧紧扭矩安装它。
- 装配砂轮后，请在有防护的区域内试运转打磨机。
- 确保打磨机正常工作。

#### 7. 个人防护装置



确保操作员使用：

- 眼部护具、护目镜或护面罩。
- 耳部护具
- 手套
- 钢头鞋
- 防护衣物（例如皮围裙）。
- 头盔（对于繁重的作业）
- 避免衣物宽松肥大、头发松散以及佩戴珠宝（存在卷入风险）。

## 8. 作业区



确保工作区域内无其他人员，以免人员受伤。

- 附近人员也必须佩戴耳部和眼部护具。
- 确保区域内具备充分的通风和除尘条件。
- 确保有一个可以用来安全存放工具的支架或者场所。
- 请在封闭区域内作业，如果可能最好带有防护墙。因为破损的碎片可能发生飞溅。

## 作业期间

如果使用时噪音异常大且产生震动，请停止使用打磨机。

打磨机及其附件不得以任何形式进行改造。

## 作业完毕

### ⚠ 警告 停止时间可能会超过 5 秒。

- ▶ 放下工具前，确保其关闭并且已完全停止。停止时间取决于所使用的磨削件。
- ▶ 停止时间取决于所使用的磨削件。

小心轻放该工具，以免其自动启动。

## 维护



不得拆卸本工具。

本维修只能由经过授权的车间或具有相应资质的维修技师进行。

## 安装振动工具

建议在振动工具和快换接头之间插入至少长 300 mm (12") 的挠性软管用于通入压缩空气。

## 维护

不得拆卸本工具。

本维修只能由经过授权的车间或具有相应资质的维修技师进行。

## 维护和保养说明

本维修只能由经过授权的车间或具有相应资质的维修技师进行。

### ⚠ 警告 聚合物危害

本产品中的叶片含有 PTFE（一种合成氟聚合物）。由于磨损，PTFE 微粒可能会附在产品中。加热的 PTFE 会产生浓烟，这可能会导致症状类似于流感的聚合物烟雾热，尤其是在吸受到污染的烟草时。

操纵叶片和其他部件时，必须遵循 PTFE 的健康安全建议：

- ▶ 维修此产品时请勿吸烟
- ▶ PTFE 微粒不得与明火、灼热物或高温物接触
- ▶ 马达部件必须用清洗液清洗，而不能使用空气管吹净
- ▶ 进行任何其他操作之前请洗净双手

## 常规安全说明

为降低人身伤害的风险，所有使用、安装、修复、维护、更换配件或在此工具附近作业的人员在执行任何此类工作之前都必须阅读并理解这些说明。

我们的目标是帮您生产安全高效的工具。但本工具或其他任何工具最重要的安全因素是您本人。您的谨慎态度和良好的判断力是避免伤害的最佳保护。此处无法尽述所有潜在危险，但我们会重点介绍其中某些重要危险。

- 只有合格或接受过培训的操作人员方可安装、调节或使用此电动工具。
- 此工具及其附件不得以任何形式进行改造。
- 如果此工具已损坏，则不得使用。
- 如果工具上的额定转速、操作压力或危险警示牌不再清晰可读或已脱落，请立即更换。

**① 更多安全信息请参见：**

- 此工具附带的其他文档和资料。
- 您的雇主、工会和/或行业协会。
- “便携式气动工具安全规范” (ANSI B186.1), 您可以在出版期间从<http://global.ihs.com/>的全球工程文件上或者致电1 800 854 7179获取该文件。对于获取ANSI标准有任何疑问, 请登陆 <http://www.ansi.org/>与ANSI联系。
- 更详细的职业卫生和安全信息可由以下网站获得：
  - <http://www.osha.gov> (美国)
  - <https://osha.europa.eu/> (欧洲)

**空气供给和连接危险**

- 压缩空气可能造成严重伤害。
- 在更换附件或者进行维修之前, 若不使用工具, 务必始终关闭气源、释放管中气压并断开工具与气源的连接。
- 任何时候不得将压缩空气对准自己或他人。
- 甩动的软管可造成严重的伤害。请务必检查软管和管件是否损坏或松动。
- 工具尾端不要直接使用快速接头。请参阅说明进行正确设置。
- 使用万向联轴节的时候一定要安装防松销钉。
- 不得超过最大空气压力 6.3 bar / 90 psig, 也不得超过工具铭牌上注明的压力值。

**护轮罩用途**

- 始终使用建议的护轮罩来降低破裂的砂轮部件对身体造成伤害的风险。
- 如护轮罩已受过砂轮断裂的冲击, 请不要继续使用。这时的护轮罩有可能已破损。
- 将护轮罩放置在砂轮与操作人员之间。
- 设置屏障, 以避免他人受到砂轮碎片和磨削火花的伤害。

**缠绕危险**

- 不要接触旋转的驱动轴和磨削件。松开节流阀之后, 可能会继续旋转数秒。在旋转停止之前, 不得放下工具。
- 操作工具或配件时不得穿着宽松的衣服、戴手套、佩戴首饰、项链, 并应整理好头发, 否则可能发生窒息、撕脱头皮和/或划伤。

**抛射物危险**

- 附件或磨削件或者工件断裂时, 可能会产生高速抛射物。火花以及甚至很小的抛射物都有可能对眼睛造成伤害并导致失明。
- 进行工具的操作、修理或维护工作或者更换工具附件或靠近操作现场时, 要戴上耐冲击的眼部和面部护具。
- 要确认该区域的所有其他人都已戴上耐冲击的眼部和面部护具。
- 如果砂轮突然爆裂, 可能导致严重伤亡。
- 每天用转速计测量气动研磨机转速, 以确定其转速没有超过砂轮上标明的 RPM (每分钟转数) 值。
- 不要使用标称速度低于气动研磨机转速的砂轮。

- 确保使用提供的工具将磨削件牢牢夹到研磨机上。法兰必须无毛刺和裂纹, 并且具有平坦的夹持面。不得损坏或磨损轮轴和轮轴螺纹。
- 确保工件牢固固定。

**附件存在的危险**

- 在更换零件时, 务必始终关闭气源、释放管中气压并断开工具与气源的连接。
- 仅使用推荐尺寸和类型的打磨件。
- 不要使用有缺口或破裂或者可能曾从高处掉落的砂轮。
- 务必正确装配砂轮, 以防砂轮破裂对人身造成伤害。
- 确保 UNC 与公制螺纹相符合。
- 砂轮应与轮轴自由配合, 以免在砂轮孔处产生应力。不要使用变径衬套安装大孔砂轮。
- 只可使用与本砂轮配套提供的法兰来装配砂轮。平垫圈或其它接头可能会对砂轮形成过度应力。请始终在法兰与砂轮之间使用厚纸吸墨盘。
- 如果提供多个法兰来安装不同尺寸和类型的磨削件, 务必为正在使用的磨削件安装正确的法兰。
- 安装杯形件、锥面或带螺纹孔的旋塞时, 轮轴端不得接触孔底, 否则会向磨削件施加应力。
- 将砂轮拧紧固定在轮轴上, 以防关闭气动研磨机时砂轮甩出。
- 研磨前, 节气门全部打开, 通过简单运行工具来检验砂轮。务必设置屏障 (例如安放在重型工作台下方) 来阻挡任何可能破裂的砂轮部件。如果振动过大, 请立即停止工作。

**操作危险**

- 操作人员和维护人员必须有足够的体力掌握体大沉重的动力工具。
- 正确握住工具: 准备好应对可能出现的正常或突然移动 - 双手都要做好准备。
- 如果接触配件、磨削火花或工作表面, 您可能会被割伤或灼伤。避免接触并穿戴保护装置, 例如手套、围裙和面罩。
- 切割时避免砂轮卡死。在工件切割线的两侧作支撑以防砂轮卡住。如果砂轮卡死, 释放节气门使砂轮恢复自由转动。继续工作前请检查砂轮是否完好无损并得到正确固定。
- 不要将切割用砂轮用于侧研磨。
- 磨削火花可能会点燃衣物, 造成严重灼伤。确保火花没有落在衣物上。穿上阻燃衣物并在附近准备一桶水。
- 如果用在塑料和其他非导电材料上, 有可能产生静电放电危险。

**重复性动作的危害**

- 使用电动工具执行工作相关操作时, 操作人员的双手、手臂、肩膀、脖子或身体其他部位可能会感到不适。
- 采用舒适的姿势, 同时又能保持站稳, 避免采用别扭或容易导致身体失去平衡的姿势。在进行长时间任务时, 改变姿势有助于避免出现不适或疲劳。

- 不要忽视持续或断断续续的不适、疼痛、搏动、酸痛、麻感、麻木、灼烧感或僵硬等症状。如有此类症状，请停止使用工具，告知雇主并咨询医师。

### 噪音和震动危害

- 极高的声音强度可能会导致永久性的听力受损，以及诸如耳鸣的其他问题。使用您的用人单位或职业健康和法规推荐的听力保护用具。
- 暴露在震动环境中会对双手和手臂的神经和供血造成致残伤害。请穿着保暖衣物并保持双手温暖干燥。如果发现手脚麻木、刺痛、疼痛或皮肤发白，应该停止使用本工具，告知雇主并征求医生意见。
- 以安全的方式轻握工具，因为震动带来的风险一般来说在握力更大时会更高。如果可能，使用平衡器支撑工具的重量。
- 要避免噪声及振动水平无谓增加：
- 按照本说明手册操作和维护工具，以及选择、维护和更换附件及消耗品；
- 使用消音材料防止工件“发出声响”。

### 工作场所的危险

- 滑倒/绊倒/跌倒是造成严重伤害或死亡的一个主要原因。要注意地面上或者工件台面上多余的管子。
- 避免在工作过程中吸入粉尘或烟雾，或触碰碎屑，这些情况可能引起健康问题（例如，癌症、出生缺陷、哮喘和/或皮炎）。在处理可产生尘埃颗粒的材料时，请使用吸尘装置并戴上呼吸防护设备。
- 砂磨、锯切、打磨、钻孔等生产活动所产生的某些粉尘可能含有加州当局已知的可能导致癌症、先天性缺陷或其他生殖伤害的化学物品，例如：
  - 铅基涂料中的铅
  - 结晶硅砖和水泥以及其他泥工产品
  - 经过化学处理的橡胶中含有的砷和铬

您暴露于这些化学物质的风险因您做该类工作的频率而异。为了降低您暴露于这些化学物品的风险，请注意下列事项：应该在通风良好的区域内工作，并使用经过核准的安全设备，比如专用的可以滤掉微粒的防尘面罩。

- 在不熟悉的环境中，请谨慎操作。因为可能存在隐藏的危险，比如电线或其他公用设施线路。
- 喷砂或打磨操作中产生的灰尘和烟尘可能造成潜在的爆炸性环境。请始终使用除尘系统或与被处理材料相配的抑爆系统。
- 本工具不适宜在有潜在爆炸危险的环境中使用，并且其与电源亦不绝缘。

### 请勿丢弃 – 致使用者

### 标贴

产品配备的标贴含有个人使用安全和产品维护方面的重要信息。标贴应始终易于阅读。可以使用备件列表订购新标贴。



s011050

## 有用的信息

### 网站

有关我们的产品、配件、备件和已发布事项的信息，请访问 Atlas Copco 网站。

请访问：[www.atlascopco.com](http://www.atlascopco.com)。

### ServAid

ServAid 是一个持续更新的门户网站，含有技术信息，例如：

- 法规和安全信息
- 技术数据
- 安装、操作和维修说明
- 备件列表
- 附件
- 尺寸图

请访问：<https://servaid.atlascopco.com>。

如需进一步的技术信息，请联系您当地的 Atlas Copco 代表。

### 打磨机的产品安全视频

Learn more about safety features on Atlas Copco grinders and what measures the operator has to take for a safe operation. Click the link or scan the QR code below to view the video:

[https://www.youtube.com/watch?v=XK\\_dHwli8-Q](https://www.youtube.com/watch?v=XK_dHwli8-Q)



## 技術データ

### 製品データ

最大作動圧力	6.3 bar (90 psig)
無負荷回転数	8500 r/min (8500 rpm)
重量	2.4 kg (5.29 lb)

## 宣言

### EU 適合宣言

弊社 Atlas Copco Industrial Technique AB, SE-105 23 STOCKHOLM SWEDEN は、弊社製品（名称、タイプ、およびシリアル番号あり、フロントページ参照）が次の指令に準拠していることを、当社のもつぱらの責任の下で宣言します：

2006/42/EC

適用する整合規格：  
EN ISO 11148-8



当局は、以下から関連する技術情報を取得できます。  
Product Compliance Manager, Atlas Copco Industrial Techn-  
nique AB, SE-105 23 Stockholm Sweden

Stockholm, 1 December 2021

Carl von Schantz, Managing Director

発行者による署名



## 騒音と振動に関する宣言

- 音圧レベル 78dB (A)、不確かさ 3 dB (A)、ISO15744に準拠。
- 音響出力レベル <80dB (A)、不確かさ 3 dB (A)、ISO15744に準拠。
- 振動合計値 4.7m/s<sup>2</sup>、不確かさ 2.2、ISO28927-1に準拠。

これらの宣言値は、規定の基準に従って行われた実験室環境でのテストにより得られたもので、同じ基準に従ってテストされた他のツールの宣言値との比較に適する。これらの宣言値は、リスク評価における使用には適しておらず、個々の作業現場における測定値が宣言値を上回る場合もあり得る。実際の暴露値と個々の使用者が被る被害は様々であり、使用者の作業方法、作業対象物、作業環境、および使用者の暴露時間と健康状態に依存する。

当社 Atlas Copco Industrial Technique ABは、弊社が管理できない作業場所の状況における個々のリスク評価において、実際の露出を反映した値ではなく宣言した値を使用した影響に対して責任を負うことはできません。

本ツールの利用が適切に管理されていなければ、手腕振動障害を引き起こすことがあります。手腕振動を管理するためのEUのガイドは、<http://www.pneurop.eu/index.php>にアクセスし、「ツール」、次に「法制」を選択すれば見ることができます。

振動暴露によると思われる初期症状を発見するために、定期的な健康診断の実施が望ましい。これにより、将来の機能障害を防ぐための管理手法を見直すことが可能となる。

- ① 本装置を固定して使用する場合、放出騒音は機械組立員への参考として表示してあります。完成機械用の放出騒音および放出振動のデータは機械の取扱説明書に記載されています。

## REACH第33条に関する情報

化学物質の登録、評価、認可および制限に関する欧州 (EU) 規制第1907/2006号 (REACH) は、とりわけサプライチェーンにおけるコミュニケーションに関する要件を定義しています。情報要件は、いわゆる「高懸念物質 (SVHC)」(「候補リスト」) を含む製品にも適用されます。2018年6月27日に、鉛金属 (CAS番号 7439-92-1) が候補リストに追加されました。

本書は、製品の特定の機械部品が鉛金属を含む可能性があることを、上記に従ってお知らせすることを目的としています。これは現行の化学物質規制法に準拠しており、RoHS指令 (2011/65/EU) の合法的免除に基づいています。通常の使用中に鉛金属が製品から漏れたり、変化することはありません。また、製品全体の中の鉛金属の濃度は、該当する限界値をはるかに下回ります。製品の寿命終了時における鉛の処理に関する地域の要件をご考慮ください。

## 地域の要件

### ⚠ 警告

本製品によって、カリフォルニア州において癌や出生異常、その他生殖能への悪影響を引き起こすことが知られている鉛などの化学物質に晒されることがあります。詳細情報については [www.P65Warnings.ca.gov](http://www.P65Warnings.ca.gov) をご覧ください。

## 安全

### ⚠ 警告 物的損害や重傷を負う危険性

ツールを操作する前にすべての指示を読み、理解し、それらに従っていることを確認してください。すべての注意事項に従わない場合、感電、火災、物的損傷、重傷に至る危険性があります。

- ▶ システムのさまざまな部品とともに提供される安全情報をお読みください。
- ▶ システムのさまざまな部品の設置、運用、保守のための製品注意事項をお読みください。
- ▶ システムおよびその部品に関するすべてのローカル規定安全規制をお読みください。
- ▶ 今後の参考のために、すべての安全情報と注意事項を保管しておいてください。

## 使用陳述書

本製品は、研磨材を使う材料を取り外すために設計されています。その他の使用は許可されていません。ブ口専用です。

## 作業用チェックリスト

### 作業開始前

1. 自由速度の確認

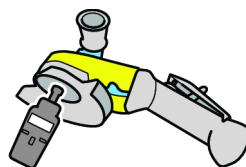

- 圧力 6.3 バールでの測定速度が、グラインダーに記載されている定格速度を超えないものとします。
- 自由速度を確認する前に、研磨ホイールおよび外側フランジを取り外してください。

- 自由速度の確認は毎日、とりわけ長期間使用しなかった場合の後に行ってください。
- ツール上の速度マーキングが判読可能であることを確認してください。
- 過速度が発生した場合には、修理のためにツールを返却してください。

## 2. ホイールガードの確認

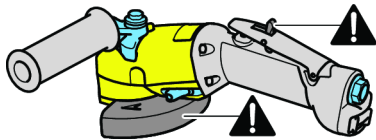

- 常に推奨のホイールガードを使用して、損傷がないことを確認してください。
- ホイールガードなしでグラインダーを決して使用しないでください。
- ホイールガードを作業者と研磨ホイールの間に配置してください。
- トリガが正しく作動することを確認してください。
- 正しく作動しない場合はトリガを交換します。
- トリガを取り外したり、テープで固定したりしないでください。

## 3. ロックキットの確認

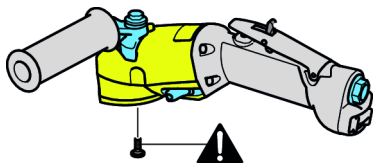

- ツールに付属している場合は、必ずロックキットを使用してください。

## 4. 最大速度の確認

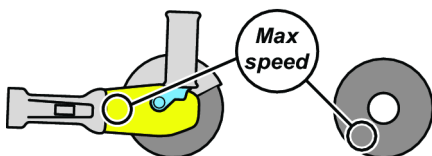

- 研磨ホイールの規定最大速度が、グラインダーに記載されている速度と同等またはそれ以上であることを確認してください。

## 5. 研削ホイールの確認



- 研磨ホイールに何らかのヒビまたは損傷がないことを確認してください。
- 不安定な振動を避けるために、研磨ホイールは、穴の直径が適切であり、スピンドルに正しく取り付けられていなければなりません。
- 損傷した研磨ホイールは直ちに取り外して、交換してください。
- 重度の傷害を引き起こす恐れがあるので、落としたり損傷を受けたりしたホイールを決して使用しないでください。

## 6. フランジおよびホイールガードの確認

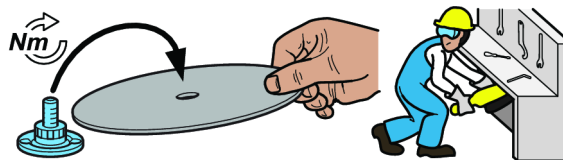

- フランジまたはホイールの交換またはツールの調整時は、必ずエアサプライを外してください。
- フランジおよびホイールの組み合わせが国の規制に従っていることを確認してください。
- フランジが清潔なことで、破損していないことを確認してください。
- 推奨締め付けトルクでフランジを取り付けます。
- ロッキングキットを使用する場合は、推奨締め付けトルクで取り付けます。
- ホイールを組み立てた後に、保護エリア内でグラインダーを試運転してください。
- グラインダが正しく作動することを確認します。

## 7. 個人用保護具



作業者は必ず次を使用してください。

- 眼の保護具、ゴーグル、またはバイザー。
- 防音保護具
- 手袋
- つま先にスチールキャップの入った靴
- レザーエプロンなどの保護服。
- ヘルメット (重アプリケーション用)
- 挟まる危険があるので、ゆるく垂れ下がった服、髪、装身具を避けます。

## 8. 作業範囲



けがが出ないように、作業しているエリアには誰もいないことを確認してください。

- そばにいる人は耳および眼用保護具を着用しなければなりません。
- 建物の換気および集塵設備が適切であることを確認します。
- ツールを安全に置けるスタンドまたは場所があることを確認します。
- 可能であれば保護壁のある封鎖エリア内で作業してください。壊れたディスクが飛び外れるリスクがあります。

### 作業中

使用中に異常な騒音や振動が生じた場合は、グラインダーの使用を中止してください。

グラインダーとその付属品はいかなる方法でも絶対に改造しないでください。

### 作業後

**⚠ 警告 停止時間は5秒を超えることがあります。**

- ▶ 横に置く際にはツールの電源が切れていることを必ず確認し、完全に止まっていることを確認してください。停止時間は研磨材の使用によって異なります。
- ▶ 停止時間は研磨材の使用によって異なります。

ツールが勝手に始動しないように、注意して下ろしてください。

### メンテナンス



ツールを分解しないでください。

この整備は、必ず認定ワークショップや資格のあるサービス技術者が行ってください。

### 振動ツールの設置

最小長さ 300 mm ( 12" ) の圧縮エア用フレキシブルホースを振動ツールとクイックアクションカップリング間に挿入することをお勧めします。

### メンテナンス

ツールを分解しないでください。

この整備は、必ず認定ワークショップや資格のあるサービス技術者が行ってください。

### メンテナンスおよびサービスの指示

この整備は、必ず認定ワークショップや資格のあるサービス技術者が行ってください。

#### ⚠ 警告 ポリマーの危険性

本製品のペーンには PTFE ( 合成フッ素重合体 ) が含まれています。摩耗により PTFE 粒子が製品内に残っている場合があります。PTFE は加熱されると、特に汚染されたタバコを吸った場合など、インフルエンザに似た症状のポリマーヒューム熱を引き起こす場合があります。

ペーンおよび他の構成部品を扱う際には、PTFE に対する安全衛生勧告に従わなければなりません。

- ▶ 本製品のメンテナンスの際には喫煙しないでください。
- ▶ PTFE 粒子が炎やグロー放電や熱に触れないようにしてください。
- ▶ モータ部品は洗浄液で洗い、送気管の風を当てないでください。
- ▶ 他の作業を始める前には手を洗ってください。

### 一般的な安全に関する注意事項

ケガの危険性を減らすために、本ツールの使用、取り付け、修理、保守、アクセサリ交換を行う人、あるいは近くで作業する人は、すべて、作業を実施する前に本注意事項を読み理解しなければなりません。

安全で効率の良い作業に役立つツールを提供することが、アトラスコプコの目標です。どのようなツールでも、最も重要な安全装置は「お客様」ご自身です。皆様の注意と正しい判断が、ケガをしないための最善の防護手段です。発生し得るあらゆる危険性をここで網羅することはできませんが、そのうち重要なものをいくつか取り上げました。

- このパワーツールの設置、調整や使用は、有資格で訓練を受けた作業者のみが行ってください。
- 本ツールとそのアクセサリは絶対に改造しないでください。
- 損傷している場合は本ツールを使用しないでください。
- 本ツールの定格回転数、作動圧力、危険性の警告サインの読み取りができなくなったり、外れている場合、即座に交換してください。



**① 安全に関する追加情報については、以下を照会してください:**

- 本ツールに同梱のその他の文書および情報。
- お客様の雇用主、組合、事業者団体。
- 「ポータブルエアツールの安全規則」(ANSI B186.1) は <http://global.ihs.com/> の Global Engineering Documents (全体エンジニアリング書類) から印刷できます。または電話 1 800 854 7179 でおたずねください。ANSI基準の入手が難しい場合には、<http://www.ansi.org/> からANSIにご連絡ください。
- 詳細な労働安全衛生情報については、次のWebサイトを参照してください:
  - <http://www.osha.gov> (米国)
  - <https://osha.europa.eu/> (欧州)

**給気と接続の危険性**

- 空圧は重大な怪我の原因となることがあります。
- 使用していないとき、アクセサリ交換前、修理時には必ず給気を切り、空圧のかかったホースを排気し、ツールを給気口から外してください。
- エアを決して自分または他の人に向けないでください。
- ホースがムチのように跳ねると、大きなケガを引き起こす可能性があります。ホースや取付具の損傷や弛みを必ず点検してください。
- クイック・ディスコネクト・カプリングをツールに使用しないでください。正しい設定方法については説明書をご覧ください。
- ユニバーサル・ツイスト・カプリングを使用する場合は、かならずロックピンを取り付けてください。
- 6.3 bar/90 psig またはツールの銘板に書かれている最高空気圧を超えないようにしてください。

**ホイールガードの使い方**

- 破損した砥石部品による傷害の危険性を低減するために、推奨するホイールガードを必ずご使用ください。
- ホイールが破損したときに使用したガードは、引き続き使用しないでください。損傷を受けている可能性があります。
- ガードは、砥石とオペレーターの間に配置してください。
- ホイールの破片と研磨の際のスパークから保護するために障壁を設けてください。

**絡まりの危険性**

- 回転中のドライブスピンドルと研磨材には近づかないでください。スロットルを解除後数秒間は継続して回転する可能性があります。回転が停止するまでは、ツールを下に置かないでください。
- ルーズな衣服、手袋、装身具、ネックレス、頭髮などを工作機械および付属機器に近づけないようにしないと、機械詰まり、頭皮の引き込み、裂傷などを引き起こす原因になります。

**飛散物の危険性**

- 付属機器、研磨材、または加工部材から破片が高速で飛び散ってくる場合があります。研磨の際のスパークや小さな飛散物であっても目を傷つけて失明の原因となります。
- ツールの操作、修理、保守の際、あるいはツールのアクセサリを交換する際、または、その近くにいる場合、必ず目と顔を守る耐衝撃性防具を着用してください。
- 同じ場所にいるほかの全員も、耐衝撃性のある目と顔の保護装備を装着してください。
- 破裂した砥石は、極めて重大な傷害や死亡の原因となる可能性があります。
- 毎日エアグラインダーの速度をタコメーターで測定して、砥石に表示された回転速度 RRM を超えていないことを確認してください。
- エアグラインダーの速度よりも低速の表示ある砥石は決して使わないでください。
- 研磨材が所定の用具でグラインダーに安全に固定されているか確認してください。フランジにはバリや亀裂がなく、平坦なクランプ面であればなりません。スピンドルとスピンドルのネジ山に破損や磨耗があってはなりません。
- ワークピースがしっかりと固定されているか確認してください。

**付属品の危険性**

- 付属品交換時には必ず給気を切り、ホースの空圧を解除してからツールを給気から外してください。
- 研磨部のサイズとタイプは推奨されたものだけをお使いください。
- かけたりヒビの入ったホイールや落としたことのあるホイールは使用しないでください。
- ホイールの破損に起因する傷害防止には、正しく砥石を装着することが不可欠です。
- UNCネジとメートルネジは適合しないことにご留意ください。
- 孔に応力がかからないように、砥石はスピンドルに無理なく嵌合しなければなりません。孔の大きな砥石に嵌合させるために、サイズ調整用プッシュを使用しないでください。
- 砥石の装着用としてグラインダに付属のフランジのみを使用してください。平座金またはその他のアダプタを使うと、ホイールに過剰な応力がかかる可能性があります。フランジと砥石の間には常に厚手の吸取紙ディスクを使用してください。
- 異なるサイズや種類の研磨材に適合するよう複数のフランジが供給される場合、使用している研磨材に対して正しいフランジを必ず使ってください。
- ネジ穴のあるカップ、コーン、プラグを装着する場合、スピンドル端部から研磨材に応力がかかるため、穴の底部にスピンドル端部が接触しないようにしてください。
- エアグラインダーのスイッチをオフにしたときに外れて飛ばないように、ホイールをスピンドルにしっかりと締め付けてください。



- 研磨を始める前に、スロットルを全開にして工具を短時間起動して、砥石をテストしてください。破損したホイールの一部が飛び散るのを阻止するため、障壁を（例えば、重い作業台の下に）必ず使用してください。過度の振動が生じた場合は、直ちに操作を停止してください。

#### 操作に伴う危険性

- 作業者と保守要員には、このツールの大きさ、重量および動力の取り扱いが可能な身体能力が必要です。
- ツールを正しく保持してください。通常または突然の動きに対処するよう準備しておいてください。両手を使用できるようにしておいてください。
- 付属品、研磨の際のスパーク、または作業面に接触すると、切り傷や火傷を負う可能性があります。接触を避け、手袋、エプロン、ヘルメットなどの防具を着用してください。
- 切断時にホイールがスタックしないように気をつけてください。ホイールがトラップされないように、資材を切断線の両側でサポートする必要があります。ホイールがスタックした場合は、スロットルを開いてホイールが動きやすくなります。作業を続ける前に、ホイールに破損がなく正しく固定されているか点検してください。
- 側面研削には絶対に切断ホイールを使用しないでください。
- 研磨の際のスパークによって衣服に火が付き、重度の火傷を引き起こす可能性があります。スパークが衣服に付着していないことを確認してください。防火服を着用し、近くに水の入ったバケツを用意してください。
- プラスティックやその他の非導体材料だと、ESDを起こす恐れがあります。

#### 繰り返し動作の危険性

- パワーツールを使って作業に関連する動作を行う際に、手や腕、肩、首、その他の身体の部位に作業員が不快感をもつことがあります。
- 足元をしっかりと保ち、無理な姿勢やバランスを崩した姿勢を避けながら操作しやすい姿勢を取ってください。長時間の作業中に姿勢を変えることで、不快感や疲労を避けることができます。
- 持続的な不快感や繰り返しのある不快感、痛み、拍動、疼き、刺痛、麻痺、焼けるような感覚、固さといった兆候を無視しないでください。ツールの使用を中止し、雇用主に伝え、医師の診察を受けてください。

#### ノイズおよび振動障害

- 高サウンドレベルにより永久に聴力が失われたり、耳鳴りなどの問題が生じることがあります。ご自身の雇用者、または職業上の健康と安全のための規定で推奨される防音用耳栓を使用してください。
- 振動への暴露は神経を損傷し、手腕の血液供給を阻害する危険性があります。温かい衣服を着用し、手を暖かく乾燥した状態に保ってください。

麻痺やチクチクした痒みがある場合、または肌が蒼白化した場合、ツールの使用を中止し、雇用主に伝えて医師の診察を受けてください。

- 握る力を強くすると振動の危険性が一般に高くなるため、ツールは軽く安全に握って保持してください。できれば、バランスサーでツールの重量を支えてください。
- 騒音や振動のレベルが不必要に高くないようにするには、
- 本取扱説明書にしたがってツールを操作、保守し、アクセサリーと消耗品を選択、保守、交換します。
- 作業用材の「がたつき」を防ぐために制振材をお使いください。

#### 作業場の危険性

- 滑ること、つまづくこと、転倒が重大なケガや死亡事故の主な原因です。歩く所や作業場の床に置いたままの余分なホースに気をつけてください。
- 作業の過程で出るホコリを吸い込んだり、破片に手で触れないでください。健康上有害となる可能性があります（癌、出生異常、喘息、皮膚炎など）。浮遊粒子の生じる物質を扱う作業では、集塵機を使用し、呼吸用保護具を装着してください。
- 動力を使った研磨、切断、研削、穴あけ、その他の建築作業で生じるホコリには、カリフォルニア州において、癌や出生異常その他生殖への危害を引き起こすことが知られている化学物質が含まれている場合があります。以下は、そうした化学物質の例です：
  - 鉛入りの塗料から出る鉛
  - 結晶シリカのレンガやセメントその他の築壁用製品
  - 化学処理したゴムに由来する砒素およびクロム

こうしたものに曝されることによる危険性は、このような作業をどれほど頻繁に行うかによって異なります。こうした化学物質への曝露を低減するには、十分な換気が行われている場所で作業し、微細粒子を除去する特殊設計の防塵マスク等の認可された安全機器を使って作業を行ってください。

- 慣れない環境で作業する場合は、細心の注意を払ってください。電気配線やその他の配線など隠れた危険物が存在する可能性があります。
- サンディングまたはグライディングにより発生する粉塵や煙は、爆発性環境を生む原因になることがあります。加工用材に合わせて、必ず集塵または抑制システムを使うようにしてください。
- 本ツールは、爆発の可能性がある雰囲気では使用しないでください。本ツールは絶縁されていません。

---

**廃棄せずにユーザーにお渡しください**

---

## 表示とステッカー

本製品には、個人の安全および製品のメンテナンスに関する重要な情報を記載した表示とステッカーがあります。表示とステッカーは、常に読みやすいものでなければなりません。スペアパーツリストで、新しい表示とステッカーをご注文いただけます。



s011050

## 有用な情報

### ウェブサイト

当社の製品、付属品、スペアパーツおよび公表事項に関する情報は、Atlas CopcoのWebサイトにてご覧いただけます。

次をご覧ください：[www.atlascopco.com](http://www.atlascopco.com).

### ServAid

ServAidは以下のような技術情報を含むポータルで、継続的に更新されます：

- 規制及び安全に関する情報
- 技術データ
- 設置、運転およびサービスに関する注意事項
- 予備部品のリスト
- アクセサリ
- 寸法図面

次をご覧ください：<https://servaid.atlascopco.com>.

詳細な技術情報については、最寄のAtlas Copco代理店までお問い合わせください。

### グラインダー用製品安全ビデオ

Learn more about safety features on Atlas Copco grinders and what measures the operator has to take for a safe operation. Click the link or scan the QR code below to view the video:

[https://www.youtube.com/watch?v=XK\\_dHwli8-Q](https://www.youtube.com/watch?v=XK_dHwli8-Q)



## 기술 자료

### 제품 자료

최대 작동 압력	6.3 bar (90 psig)
공회전 속도	8500 r/min (8500 rpm)
중량	2.4 kg (5.29 lb)

## 선언

### EU 적합성 선언

Atlas Copco Industrial Technique AB, SE-105 23 STOCKHOLM SWEDEN은(는) 제품(이름, 종류 및 일련 번호 포함, 일면 참조)이 다음 지침을 준수하고 있음을 당사의 전적인 책임 하에 선언합니다.

2006/42/EC

합의 표준 적용:  
EN ISO 11148-8

관련 기술 정보는 관계 당국에서만 요청할 수 있음:  
Product Compliance Manager, Atlas Copco Industrial Technique AB, SE-105 23 Stockholm Sweden

Stockholm, 1 December 2021

Carl von Schantz, Managing Director

발행자 서명

### 소음 및 진동 표시 선언

- 음압 레벨 78 dB(A), 불확실성 3 dB(A), ISO15744에 부합.
- 음압 레벨 <80 dB(A), 불확실성 3 dB(A), ISO15744에 부합.
- 진동 총 값 4.7 m/s<sup>2</sup>, 불확실성 2.2, ISO28927-1에 부합.

이러한 표시 값은 언급된 표준에 따라 실험실 유형 테스트에 의해 획득되었으며 동일한 표준에 따라 테스트한 다른 공구의 표시 값과 비교하기에 적합합니다. 이러한 표시 값은 위험 평가에 사용하기에 적합하지 않으며 개별 작업장에서 측정된 값이 더 높을 수 있습니다. 실제 노출 값과 개별 사용자가 경험한 유해 위험 수준은 고유하며 사용자의 작업 방식, 작업 대상물, 작업대 설계 뿐만 아니라 노출 시간 및 사용자의 신체적 조건에 따라 다릅니다.

Atlas Copco Industrial Technique AB는 당사가 통제할 권한이 없는 작업장 상황에서 개별적인 위험 평가로 실제 노출을 반영하는 값 대신 표시 값의 사용에 따른 결과에 대해 책임을 지지 않습니다.

본 공구를 적절히 관리하면서 사용하지 않으면 손-팔 진동 증후군이 유발될 수 있습니다. 손-팔 진동 증후군 관리에 대한 EU 참고 자료는 <http://www.pneurop.eu/index.php>에 접속한 다음 '공구', '법규' 순으로 선택하면 확인할 수 있습니다.

당사는 소음 또는 진동 노출과의 관련 가능성이 있는 증상을 조기에 감지하는 건강 감시 프로그램을 권장하며, 이를 통해 관리 절차를 수정하여 향후 발생할 수 있는 장애를 사전에 차단할 수 있습니다.

- ① 이 장비는 고정 설비에 사용하도록 되어 있습니다. 소음 방출은 기계 설치업자의 참고 자료로 활용됩니다. 완성된 기계의 소음 및 진동 방출 데이터는 기계의 사용 설명서에 수록되어 있습니다.

**REACH 33조에 관한 정보**

등록, 평가, 허가 및 화학 물질 규제(REACH: Registration, Evaluation, Authorization and restriction of Chemicals)에 관한 유럽 규정 (EU) No. 1907/2006은 공급망에서 커뮤니케이션과 관련된 요구 사항을 정의합니다. 정보 요구 사항은 소위 매우 우려가 되는 물질(이하 “후보목록”)이 포함된 제품에도 적용됩니다. 2018년 6월 27일 납 금속(CAS no 7439-92-1)이 후보 목록에 추가되었습니다.

위의 내용에 의거하여 제품의 특정 기계 부품에 납 금속이 포함될 수 있음을 알려드립니다. 이는 현재의 물질 제한 법안에 적법하며 RoHS 지침(2011 / 65 / EU)의 합법적 면제에 근거합니다. 납 금속은 정상적인 사용 중에는 제품에서 누출되거나 변이가 되지 않으며, 완제품에서 납 금속의 농도는 적용 기준 한계보다 훨씬 낮습니다. 제품 폐기시 납의 폐기에 대한 현지 요구 사항을 고려하십시오.

**지역 요구 사항**

**경고**

이 제품을 사용하면 캘리포니아 주에서 보고된 암 및 선천적 장애 또는 기타 출산 장애를 유발하는 납을 포함한 화학 물질에 노출될 수 있습니다. 자세한 정보는 [www.P65Warnings.ca.gov](http://www.P65Warnings.ca.gov) 웹 사이트를 참조하십시오.

**안전**

**경고 재산 피해 또는 심각한 부상의 위험**

공구를 작동하기 전에 모든 지침을 읽고, 이해하고 준수하도록 하십시오. 모든 지침을 따르지 않을 경우 감전, 화재, 재산 피해 및/또는 심각한 신체적 부상을 야기할 수 있습니다.

- ▶ 시스템의 다른 부품과 함께 제공된 안전 정보를 전부 읽으십시오.
- ▶ 시스템의 다른 부품에 대한 설치, 작동 및 유지보수에 대한 제품 지침을 전부 읽으십시오.
- ▶ 시스템 및 해당 부품에 대한 모든 지역별 지정 안전 규정을 전부 읽으십시오.
- ▶ 추후에 참조할 수 있도록 모든 안전 정보와 지침을 보관하십시오.

**용도 선언**

이 제품은 연마재를 사용하여 물질을 제거하는 용도로 제작되었습니다. 다른 용도는 허용되지 않습니다. 전문가 전용 제품입니다.

**작업자 점검 목록**

**작업 시작 전**

1. 공회전 속도 점검

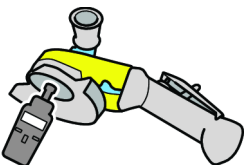

- 압력 6.3바에서 측정된 속도는 연삭기에 표시된 정격 속도를 높아서 안 됩니다.
- 공회전 속도 점검 수행 전에 연마용 휠과 바깥 플랜지를 제거하십시오.
- 공회전 점검은 매일 실시해야 하며 특히 마지막 사용 이후 오랜 시간이 지난 경우에는 반드시 점검을 실시하십시오.
- 공구에 표시되는 속도가 읽을 수 있게 뚜렷하게 표시되는지 확인하십시오.
- 과속이 발생하면 기계를 반환하여 수리를 받도록 하십시오.

2. 휠 가드 점검

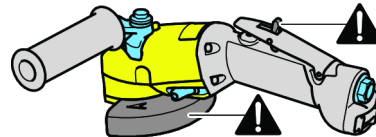

- 항상 권장 휠 가드만을 사용하고 손상되지 않았는지 확인하십시오.
- 휠 가드 없이 절대 연삭기를 사용하지 마십시오.
- 휠 가드를 자신과 연마용 휠 사이에 두십시오.
- 트리거가 올바르게 작동하는지 확인하십시오.
- 트리거가 올바르게 작동하지 않으면 교체하십시오.
- 트리거를 제거하거나 테이프로 고정하지 마십시오.

3. 잠금 키트 점검

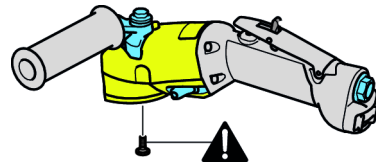

- 공구와 함께 잠금 키트가 제공되었다면 항상 이를 사용하십시오.

4. 최대 속도 점검

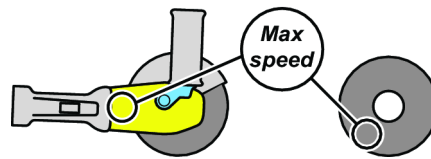

- 연마용 휠의 최대 속도가 연삭기에 표시된 속도보다 높거나 같은지 확인하십시오.

5. 연삭용 휠 점검

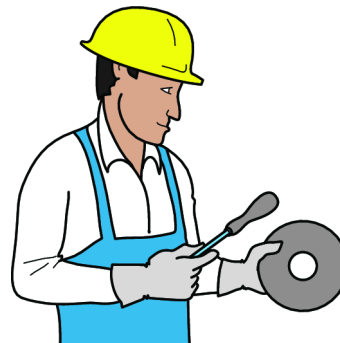

- 연마용 휠에 균열 또는 손상이 없는지 확인하십시오.
- 불균형 진동을 방지하려면 연마용 휠 구멍 치수가 정확하고 스피indle에 정확하게 끼워져 있는지 확인하십시오.
- 손상된 연삭용 휠을 즉시 제거하고 교체하십시오.
- 떨어뜨렸거나 손상된 연마용 휠은 증상을 일으킬 수 있으므로 사용하지 마십시오.

6. 플랜지 및 휠 점검

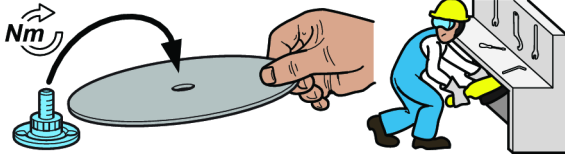

- 플랜지 또는 휠을 교체하거나 공구를 조정할 때에는 항상 공기 공급 장치를 분리하십시오.
- 플랜지와 휠 결합이 국내 규정에 부합하는지 확인하십시오.
- 휠이 깨끗하고 손상이 없는지 확인합니다.
- 권장 조임 토크에 부합하는 플랜지를 부착하십시오.
- 잠금 키트를 사용하는 경우 권장 조임 토크로 부착하십시오.
- 휠을 조립한 후 연삭기를 안전한 곳에서 시험 작동하십시오.
- 연삭기가 올바르게 작동하는지 확인하십시오.

7. 개인 보호 장비



작업자 필수 사용 장비:

- 눈 보호 장비, 고글 또는 바이저
- 귀 보호 장비
- 장갑
- 철제 발가락 보호 신발
- 가죽 앞치마와 같은 보호복.
- 안전모(중장비 작업일 경우)
- 느슨하게 늘어진 의복, 머리카락, 보석류는 착용하지 마십시오(끼일 위험이 있음).

8. 작업장



작업하는 영역에 다른 사람들이 가까이 오지 않도록 방지하여 부상을 입는 사람이 없도록 하십시오.

- 작업 영역 근처에 있는 사람도 반드시 소음 및 눈 보호 장비를 착용해야 합니다.
- 작업 영역의 환기 및 먼지 추출이 충분한 지 확인하십시오.
- 받침대 또는 공구를 안전하게 놓을 수 있는 장소인지 확인하십시오.
- 가능한 경우 보호 벽이 있는 닫힌 영역 내에서 작업하십시오. 부서진 디스크가 튕 위험이 있습니다.

작업 중

연삭기를 사용하는 중에 비정상적으로 큰 소음이나 진동이 발생하는 경우 사용을 중지하십시오.

연삭기와 그 부속품을 변형시켜서는 안 됩니다.

작업 종료 후

**⚠ 경고 정지 시간은 5초 이상 소요될 수 있습니다.**

- ▶ 공구를 내려놓기 전에 공구의 전원이 꺼져있고 완전히 정지되었는지 확인하십시오. 정지 시간은 사용된 연마제에 따라 달라집니다.
- ▶ 정지 시간은 사용된 연마제에 따라 달라집니다.

공구가 저절로 시동되지 않도록 조심스럽게 내려놓으십시오.

유지관리



공구를 분해하지 마십시오.

서비스는 반드시 공인 워크숍에서 받아야 하고 공인 서비스 기사만 수행해야 합니다.

진동 공구 설치

최소 300 mm (12") 길이의 유연한 압축 공기용 호스를 진동 공구 및 신속 작동 커플링 사이에 삽입할 것을 권장합니다.

유지관리

공구를 분해하지 마십시오.

서비스는 반드시 공인 워크숍에서 받아야 하고 공인 서비스 기사만 수행해야 합니다.



**유지보수 및 서비스 지침**

서비스는 반드시 공인 워크숍에서 받아야 하고 공인 서비스 기사만 수행해야 합니다.

**⚠ 경고 폴리머 위험**

이 제품의 날개에는 PTFE(합성 불소고분자)가 함유되어 있습니다. 마모 때문에 PTFE 입자가 제품 내부에 존재할 수 있습니다. 가열된 PTFE(합성 불소고분자)는 독감과 비슷한 증상을 동반하는 중합체 증기 열의 원인 물질인 연기를 발생시킬 수 있으며 특히 담배연기로 오염된 경우 더욱 그러합니다.

날개 및 기타 구성 요소를 취급할 때 PTFE(합성 불소고분자)에 대한 건강안전 수칙을 따라야 합니다.

- ▶ 이 제품에 대한 서비스를 수행할 때 흡연하지 마십시오.
- ▶ PTFE 입자가 화염, 빛 또는 열과 접촉하지 않아야 합니다.
- ▶ 모터 구성 요소는 깨끗한 액체로 세척해야 하며 에어 라인을 사용한 송풍을 피해야 합니다.
- ▶ 다른 활동을 시작하기 전 손을 씻으십시오.

**일반 안전 지침**

상해 위험을 줄이기 위해 부속품을 사용, 설치, 수리, 유지보수 또는 교체하는 사람이나 본 공구 주변에서 작업하는 사람은 해당 작업을 수행하기에 앞서 반드시 본 지침을 읽고 이해해야 합니다.

당사의 목표는 안전하고 효율적으로 작업할 수 있는 공구를 생산하는 것입니다. 이 공구를 포함하는 모든 공구에 대한 가장 중요한 안전 장치는 귀하입니다. 귀하의 시력과 좋은 판단이 상해에 대한 최상의 보호입니다. 가능한 위험들을 여기서 모두 다룰 수는 없으나, 가장 중요한 것 몇 가지를 강조하려고 했습니다.

- 유자격의 교육 받은 작업자만이 이 파워 공구를 설치, 조절 및 사용해야 합니다.
- 이 공구와 그 부속품을 변형시켜서는 안 됩니다.
- 손상된 경우 이 공구를 사용하지 마십시오.
- 공구에 정격 속도, 작동 압력 또는 위험 경고 징후가 보이거나 확실한 경우, 기다리지 말고 즉시 교체하십시오.

**① 추가의 안전 정보는 다음을 참조하십시오.**

- 이 공구와 함께 포장된 기타 문서 및 정보.
- 노동조합 및/또는 동업 조합.
- “휴대용 공압 공구에 관한 안전 규정”(ANSI B186.1)은 인쇄 시 <http://global.ihs.com/>의 글로벌 엔지니어링 문서에서 제공하며 1 800 854 7179로 전화를 걸어 요청할 수도 있습니다. ANSI 표준의 취득에 어려움이 있으면, <http://www.ansi.org/>를 통해 ANSI에 연락하십시오.
- 그 밖의 노동 위생 및 안전 정보는 아래 웹 사이트에서 확인하실 수 있습니다.
  - <http://www.osha.gov> (미국)
  - <https://osha.europa.eu/> (유럽)

**공기 공급 및 연결의 위험**

- 절대 공기를 자신이나 다른 사람에게 향하게 하지 마십시오.

- 사용하지 않거나, 부속품을 교체하거나 수리 시에는, 항상 공기 공급 장치를 닫은 다음 호스의 공기 압력을 제거하고 나서 공구를 공기 공급 장치로부터 분리합니다.
- 절대로 공기가 자신이나 다른 사람을 향하도록 하지 마십시오.
- 공기를 뿜으며 움직이는 호스는 증상을 초래할 수 있습니다. 호스와 피팅이 느슨하거나 손상되지 않았는지 항상 점검합니다.
- 퀵 디스커넥트 커플링을 공기에 사용하지 마십시오. 올바른 설치에 대한 설명을 보십시오.
- 범용 트윈스트 커플링의 사용시 반드시 잠금 핀을 설치해야 합니다.
- 최대 공기 압력인 6.3 bar/90 psig 혹은 공구 명판의 한도를 초과하지 마십시오.

**휠 가드의 사용**

- 항상 권장된 휠 가드를 사용하여, 부품에서 부서지는 연마용 휠 부품에 의한 상해의 위험을 줄이십시오.
- 가드가 휠의 파손을 견디더라도 계속 사용하지 마십시오. 손상되었을 수 있습니다.
- 연마용 휠과 작업자 사이에 가드를 배치하십시오.
- 연마용 휠 조각과 불꽃으로부터 사람을 보호해주는 장벽을 사용합니다.

**업힘에 의한 위험**

- 회전하는 구동 스피들과 연삭재로부터 거리를 유지합니다. 스톱을 놓은 후에도 몇 초 동안 회전이 계속될 수 있습니다. 회전이 멈출 때까지 공구를 내려 놓지 마십시오.
- 느슨한 의복, 장갑, 보석류, 넥타이 종류 및 머리카락을 공구 및 부속품으로부터 멀리하지 않으면 질식, 두피 손상 및/또는 열상이 발생할 수 있습니다.

**투사물의 위험**

- 부속품이나 연마재 또는 작업물을 제대로 사용하지 못하면 고속 투사물이 생성될 수 있습니다. 연마 시 발생하는 불꽃 뿐만 아니라 작은 투사물이라도 눈을 상하게 하거나 실명을 초래할 수 있습니다.
- 작업을 하거나 근처에 있을 경우, 공구의 수리나 유지보수 시 혹은 공구의 부속품 교체 시에는, 항상 내충격 눈 및 안면 보호 장비를 착용합니다.
- 작업 영역에 있는 모든 사람들이 내충격 눈 및 안면 보호 장비를 착용하도록 합니다.
- 연마용 휠이 부서지는 경우 증상이나 사망을 초래할 수 있습니다.
- 회전속도계로 공기 연삭기의 속도를 매일 추정하며 연마용 휠에 표시된 RPM을 초과하지 않도록 하십시오.
- 공기 연삭기의 속도보다 낮은 속도가 표시된 연마용 휠을 절대 사용하지 마십시오.
- 제공된 공구를 사용하여 연마재가 연삭기에 확실하게 고정되어 있는지 확인하십시오. 플랜지는 거친 부분 및 균열이 없어야 하며 고정면이 평평해야 합니다. 스피들 및 스피들 스레드는 손상되거나 마모되어서는 안 됩니다.
- 작업물이 확실하게 고정되어 있는지 확인하십시오.

### 부속품의 위험

- 부속품 교체 시에는 항상 공기 공급을 끊은 다음 호스에서 공기 압력을 빼고 공기 공급으로부터 공구를 분리합니다.
- 권장 크기 및 유형의 연마재만 사용합니다.
- 부서지거나 갈라지거나 떨어뜨린 적이 있는 휠을 사용하지 마십시오.
- 부서진 휠에 의한 상해를 방지하려면 연마용 휠 장착을 올바르게 해야 합니다.
- UNC 및 미터법 나사의 비호환을 피하십시오.
- 연마용 휠이 스피들에 여유있게 맞아야만 그 구멍에서의 응력을 방지할 수 있습니다. 구멍이 큰 연마용 휠에 맞출 목적으로 감소용 브러시를 사용하지 마십시오.
- 연마용 휠 장착 시 연삭기와 함께 공급되는 플랜지만 사용하십시오. 평평한 와셔나 다른 어댑터는 휠의 응력을 증가시킬 수 있습니다. 플랜지와 연마용 휠 사이에는 항상 두꺼운 페이퍼 블로터 디스크를 사용하십시오.
- 다른 크기와 유형의 연마재에 맞출 수 있게 여러 플랜지가 공급되는 경우, 항상 사용되는 연마재에 올바른 플랜지로 맞추십시오.
- 나사 구멍에 컵, 원뿔 또는 플러그를 장착할 때, 스피들 끝부분이 구멍의 하단에 닿아 연마재에 응력을 가하게 해서는 안 됩니다.
- 휠을 스피들에 단단히 조여서 공기 연삭기를 켜올 때도 날아가지 않도록 하십시오.
- 연삭 작업을 하기 전에 연마용 휠을 최대 속도로 잠깐 시험하십시오. 이때 장벽(육중한 작업대 등)을 사용하여 휠 부품 조각이 튀는 경우에 대비합니다. 진동이 과다하면 즉시 중단합니다.

### 작업에 따른 위험

- 작업자와 유지보수 인원은 이 공구의 부피와 중량 및 힘을 육체적으로 취급할 수 있어야 합니다.
- 공구를 올바르게 잡으십시오. 정상적이거나 갑작스러운 움직임에 대처할 준비를 하십시오. 두 손을 사용할 수 있어야 합니다.
- 부속품이나 연마 시 발생하는 불꽃 또는 작업 표면에 닿으면 베이거나 화상을 입을 수 있습니다. 신체 부위에 닿지 않도록 하고 장갑, 앞치마, 헬멧 등 안전 보호 장비를 착용합니다.
- 절삭 시 휠이 걸리지 않도록 하십시오. 작업 대상을 절삭선의 양쪽에서 지지하여, 휠이 걸리는 것을 방지하십시오. 휠이 걸리는 경우, 스로틀을 놓은 다음 휠을 천천히 풀으십시오. 슛들의 손상을 점검하고 제대로 고정된 것을 확인한 다음 계속하십시오.
- 절삭용 휠을 측면 연마용으로 절대 사용하지 마십시오.
- 연마 시 발생하는 불꽃으로 의복에 불이 붙어 화상을 입을 수 있습니다. 불꽃이 의복에 붙지 않도록 합니다. 방화복을 입고 근처에는 물 한 통이를 준비해 두십시오.
- 플라스틱이나 비도전성 물질에 사용하는 경우 정전기 방전의 위험이 있습니다.

### 반복적인 동작의 위험

- 파워 공구를 사용하여 작업 관련 활동을 수행할 때 작업자가 손, 팔, 어깨, 목 또는 기타 신체 부위의 불편감을 경험할 수 있습니다.
- 편안한 자세를 취하되 서 있는 자세를 안정적으로 유지하고 어색하거나 불균형한 자세를 취하지 마십시오. 장시간 작업하는 동안 자세를 바꾸면 불편감과 피로를 해소하는 데 도움이 됩니다.
- 불편감, 통증, 육신거림, 쑤심, 저림, 무감각, 화끈거림 또는 뻣뻣함이 지속되거나 재발되는 등의 증상을 무시하지 마십시오. 이러한 경우, 공구 사용을 중단하고 고용주에게 알린 다음 의사와 상담하십시오.

### 소음 및 진동 위험

- 소음 수준이 높으면 영구적인 청력 손상 및 이명과 같은 기타 문제를 야기할 수 있습니다. 귀하의 고용주나 직업 건강 및 안전 법규가 권장하는 청력 보호 장비를 사용하십시오.
- 진동에 노출되면 신경 및 손과 팔의 혈액 공급에 심각한 손상을 야기할 수 있습니다. 따뜻한 의복을 착용하고 양손을 따뜻하고 건조하게 유지하십시오. 무감각, 저림, 통증 또는 피부 백화 증상이 발생하면, 공구 사용을 중단하고 고용주에게 알린 다음 의사와 상담하십시오.
- 일반적으로 잡는 힘이 강할수록 진동으로 인한 위험이 커지므로 공구를 잡을 때는 안전하면서도 가볍게 잡으십시오. 가능하면 밸런서로 공구의 중량을 지지합니다.
- 불필요한 소음과 진동의 증가를 방지하는 방법
- 지침 매뉴얼에 따라 공구를 운영 및 유지보수하고, 부속품과 소모품을 선택, 유지관리, 교체합니다.
- 감쇠 재료를 사용하여 작업물이 "울리지" 않게 하십시오.

### 작업장 위험

- 미끄러짐/걸려 넘어짐/추락은 증상이나 사망의 주요 원인입니다. 걸어나가거나 작업하는 장소의 표면에 호스가 남아 있을 수 있으므로 주의합니다.
- 질병(예: 암, 선천적 결손증, 천식 및/또는 피부염)을 유발할 수 있는 작업 과정에서 발생하는 분진 또는 연무의 흡입이나 부스러기의 취급을 피하십시오. 공기 중 입자를 생성하는 재질을 사용하는 작업 시, 분진 추출 장치를 사용하며 호흡 보호구를 착용합니다.
- 톱질, 연삭, 드릴링 및 기타 건축 활동에 의해 생성되는 일부 분진은, 캘리포니아 주에서 정한 암, 태아 기형 또는 기타 생식 관련 손상을 초래하는 것으로 알려진 화학물질을 함유합니다. 이러한 화학물질의 예는 다음과 같습니다.
  - 납 기반 페인트의 납
  - 결정성 실리카로 만든 벽돌, 시멘트 및 기타 석재 제품들.
  - 화학 처리된 고무의 비소 및 크롬.

이러한 노출에 따른 위험은 이러한 유형의 작업 빈도에 따라 다릅니다. 이러한 화학물질에 대한 노출 감소 방법: 환기가 잘 된 장소에서 작업하며, 미립자를 여과하도록 특별히 설계된 분진 마스크와 같은 승인 받은 안전 장비를 사용하여 작업.

- 익숙하지 않은 환경에서는 주의해서 진행합니다. 전 기나 기타 공조 라인과 같은 보이지 않은 위험이 있을 수 있습니다.
- 샌딩이나 연삭에 의해 발생하는 분진이나 연무는 폭발성 환경을 초래할 수 있습니다. 처리 대상의 물질에 적절한 분진 추출 혹은 억제 장치를 사용합니다.
- 이 공구는 폭발 가능성이 있는 대기에서의 사용을 위한 것이 아니며, 전원과 접촉 시 절연되어 있지 않습니다.



**버리지 마십시오 – 사용자에게 주십시오**

**표지 및 스티커**

이 제품에는 개인 안전과 제품 유지보수에 관한 중요한 정보가 포함된 표지 및 스티커가 부착되어 있습니다. 표지 및 스티커는 언제나 읽기 쉬워야 합니다. 새로운 표지 및 스티커는 예비 부품 목록을 이용하여 주문할 수 있습니다.



S011050

**유용한 정보**

**웹사이트**

제품, 부속품, 예비 부품 및 게시된 사안에 관한 정보는 Atlas Copco 웹 사이트에서 찾을 수 있습니다.

다음 자료 및 웹 사이트를 참조해 주세요.

[www.atlascopco.com](http://www.atlascopco.com).

**ServAid**

ServAid는 지속적으로 업데이트되며 다음과 같은 기술 정보가 포함된 포털입니다.

- 규정 및 안전 정보
- 기술 자료
- 설치, 작동 및 서비스 지침
- 예비 부품 목록
- 부속품
- 축적 도면

다음 자료 및 웹 사이트를 참조해 주세요. <https://servaid.atlascopco.com>.

추가 정보는 가까운 Atlas Copco 서비스 대리점에 문의하십시오.

**연삭기에 대한 제품 안전 비디오**

Learn more about safety features on Atlas Copco grinders and what measures the operator has to take for a safe operation. Click the link or scan the QR code below to view the video:

[https://www.youtube.com/watch?v=XK\\_dHwli8-Q](https://www.youtube.com/watch?v=XK_dHwli8-Q)





Original instructions  
Traduction de la notice originale  
Übersetzung der Originalbetriebsanleitung  
Traducción de las instrucciones originales  
Tradução das instruções originais  
Traduzione delle istruzioni originali  
Vertaling van oorspronkelijke instructies  
Oversættelse af originalvejledning  
Oversettelse av originalinstruksjoner.  
Käännös alkuperäisistä ohjeista  
Μετάφραση πρωτότυπων οδηγιών  
Översättning av ursprungliga instruktioner  
Перевод оригиналов инструкций  
Tłumaczenie oryginalnej instrukcji  
Preklad originálnych pokynov  
Překlad původních pokynů  
Eredeti utasítások fordítása  
Prevod izvirnih navodil  
Traducerea instrucțiunilor originale  
Orijinal talimatların çevirisi  
Превод на оригиналните инструкции  
Prijevod originalnih uputa  
Originaaljuhiste tõlge  
Originalių instrukcijų vertimas  
Oriģinālo instrukciju tulkojums  
原始说明的翻译  
使用說明書初出翻譯  
원본 설명서의 번역문



**Atlas Copco Industrial  
Technique AB**  
SE-10523 STOCKHOLM  
Sweden  
Telephone: +46 8 743 95 00  
[www.atlascopco.com](http://www.atlascopco.com)

© Copyright 2021, Atlas Copco Industrial Technique AB. All rights reserved.  
Any unauthorized use or copying of the contents or part thereof is prohibited.  
This applies in particular to trademarks, model denominations, part numbers  
and drawings. Use only authorized parts. Any damage or malfunction caused  
by the use of unauthorized parts is not covered by Warranty or Product  
Liability.

Out of respect to wildlife and nature, our technical literature is printed on  
environmentally friendly paper.